

<b>D</b>	Originalbetriebsanleitung - Akku-Tauchsäge	7
<b>GB</b>	Original operating manual - Cordless plunge-cut saw	17
<b>F</b>	Notice d'utilisation d'origine - Scie plongeante à batterie	26
<b>E</b>	Manual de instrucciones original - Sierra de incisión de batería	36
<b>I</b>	Istruzioni per l'uso originali - Sega ad affondamento a batteria	46
<b>NL</b>	Originele gebruiksaanwijzing - Accu-invalcirkelzaag	56
<b>S</b>	Originalbruksanvisning - Batteridreven sänksåg	66
<b>FIN</b>	Alkuperäiset käyttöohjeet - Akku-upotussaha	75
<b>DK</b>	Original brugsanvisning - Akku-dyksav	84
<b>N</b>	Originalbruksanvisning - Batteridrevet dykksag	93
<b>P</b>	Manual de instruções original - Serra de incisão de acumulador	102
<b>RUS</b>	Оригинал Руководства по эксплуатации - Аккумуляторная погружная пила	112
<b>CZ</b>	Originál návodu k obsluze - Akumulátorová ponorná pila	123
<b>PL</b>	Oryginalna instrukcja eksploatacji - Zagłębiarka akumulatorowa	132

## TSC 55 REB



D

GB

F

E

I

NL

S

Tabelle 1: Materialgerecht Schneiden - mit der richtigen Geschwindigkeit

Table 1: Cutting different materials at the appropriate speed

Tableau 1: Découpe en fonction du matériau : à la vitesse adéquate

Tabla 1: Corte en función del material; con la velocidad correcta

Tabella 1: Taglio corretto del materiale - alla giusta velocità

Tabel 1: Op het materiaal afgestemd zagen - met de juiste snelheid

Tabell 1: Materialanpassad sågning - med korrekt hastighet

Drehzahlstufe, Speed range,  
Position de vitesse, Velocidad,  
Livello del numero di giri,  
Toerentalniveau, VarvtalsstegMaterial, Material, Matériau, Material,  
Materiale, Materiaal, Material

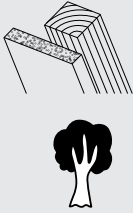
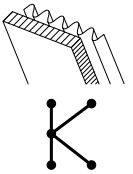
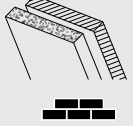
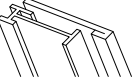
	Vollholz (hart, weich) Solid wood (hard, soft) Bois massif (dur, mou) Madera maciza (dura, blanda) Legno massello (duro, morbido) Massief hout (hard, zacht) Massivt trä (hårt, mjukt)	6
	Span- und Hartfaserplatten Chipboard and fibreboard Panneaux de particules et de fibres dures Placas de viruta y de fibra dura Pannelli in truciolato e in fibra dura Spaan- en hardvezelplaten Spån- och hårdfiberskivor	3-6
	Schichtholz, Tischlerplatten, furnierte, beschichtete Platten Laminated wood, blockboard, veneered, coated boards Bois stratifié, panneaux lattés, panneaux contreplaqués, stratifiés Madera laminada, tableros de ebanistería, placas enchapadas y revestidas Legno compensato, pannelli in panforte, lastre impiallacciate e rivestite Gelaagd hout, meubelplaat, gefineerd en bekleed plaatmateriaal Trälaminat, lamellträ, fanerade och ytbehandlade skivor	6
	Kunststoffe, faserverstärkte Kunststoffe (GfK), Papier und Gewebe Plastics, fibre-reinforced plastics (GRP), paper and fabric Plastiques, plastiques renforcés aux fibres de verre, papier et tissu Plásticos, plásticos de fibra de vidrio reforzada (GfK), papel y tejidos Plastica, plastica rinforzata in fibra (GfK), carta e tessuto Kunststof, vezelversterkte kunststof (GfK), papier en weefsel Plastmaterial, fiberförstärkta plastmaterial (GfK), papper och väv	3-5
	Acrylglas Acrylic glass Verre acrylique Vidrio acrílico Vetro acrilico Acrylglas Akrylglas	4-5
	Gips- und zementgebundene Faserplatten Plaster and cement-bonded fibre boards Panneaux de fibres à liant plâtre et à liant ciment Placas de fibras de yeso y cemento aglomerado Lastre in fibra legate in gesso e cemento Gips- en cementgebonden vezelplaten Gips- och cementbundna fiberplattor	1-3
 AI	Aluminiumplatten und -profile bis 15 mm Aluminium panels and profiles up to 15 mm Plaques en aluminium et profilés en aluminium, 15 mm max. Placas y perfiles de aluminio hasta 15 mm Lastre e profili di alluminio fino a 15 mm Aluminiumplaten en -profielen tot 15 mm Aluminiumskivor och -profiler upp till 15 mm	4-6

FIN

DK

N

P

RUS

CZ

PL

Taulukko 1: Materiaalin huomioiva sahaus - oikealla nopeudella

Tabel 1: Materialetilpasset skæring - med den rigtige hastighed

Tabell 1: Materialtilpasset kutting - med riktig hastighet

Tabela 1: Cortar de forma adequada ao material - com a velocidade certa

таблицу 1: Скорость вращения в зависимости от вида материала

Tabulka 1: Řezání přizpůsobené materiálu - správnou rychlostí

Tabela 1: Cięcie odpowiednio do materiału - z odpowiednią prędkością

Kierroslukupyykäjä, Omdrejningsstabilitet,  
Turtallstrinn, Velocidade,  
Скорость вращения, Stupeň otáček,  
Stopień prędkości obrotowejMateriaali, Materiale, Materiale, Material,  
Материал, Materiál, Materiał

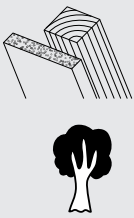
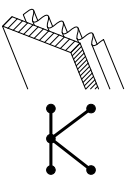
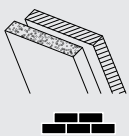
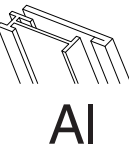
	<p>Massiivipuu (kova, pehmeä) Massivt træ (hårdt, blødt) Heltre (hardt, mykt) Madeira maciça (rija, macia) Массив древесины (твердый, мягкий) Masivní dřevo (tvrdé, měkké) Drewno lite (twarde, miękkie)</p>	6
	<p>Lastu- ja kovakuitulevyt Spån- og masonitplader Sponplater og hardt virke Placas de aglomerado e de fibra dura Стружечные и грубоволокнистые плиты Dřevotřískové a tvrdé dřevovláknité desky Płyty wiórowe i twarde płyty pilśniowe</p>	3-6
	<p>Kerrospuu, pöytälevyt, viilutetut ja pinnoitetut levyt Limtræ, møbelplader, finerede og laminerede plader Laminert tre, møbelplater, finerte og belagte plater Madeira compensada, placas de marceneiro, placas para contraplacados e placas revestidas Клеевая древесина, столярные плиты, фанерованные и имеющие покрытие плиты Vrstvené dřevo, laťovky, dýhované desky a desky s povrchovou vrstvou Drewno równoległotarstwowe, płyty stolarskie, płyty forniowane i powlekanie</p>	6
	<p>Muovit, kuituvahvisteiset muovit (lasikuitumuovi), paperi ja kangas Kunststof, fiberforstærket kunststof (GfK), papir og velourvæv Kunststoff, fiberforsterket kunststoff (glassfiberkunststoff), papir og vevet materiale Plásticos, plásticos reforçados por fibras, papel e tecido Полимерные материалы, полимерные материалы с волоконным усилением (GfK), бумага и ткань Plasty, plasty wzmocnione włóknami (GfK), papier i tkaniny Tworzywa sztuczne, tworzywa sztuczne wzmocnione włóknem szklanym (GfK), papier i t</p>	3-5
	<p>Akryylilasi Akrylglas Akrylglas Vidro acrílico Органическое стекло Akrylátové sklo Szkło akrylowe</p>	4-5
	<p>Kipsi- ja sementtisidonnaiset kuitulevyt Gips- og cementbundne fiberplader Gips- og sementbundne fiberplater Placas de fibra de aglomerado de gesso e de cimento Волокнистые плиты с гипсовой и цементной связкой Sádrovláknité a cementovláknité desky Płyty pilśniowe wiązane gipsem lub cementem</p>	1-3
	<p>Alumiinilevyt ja -profiilit maks. 15 mm Aluminiumsplader og -profiler indtil 15 mm Aluminiumsplater og -profiler inntil 15 mm Placas e perfis de alumínio até 15 mm Алюминиевые плиты и профили до 15 мм Hliníkové desky a profily do 15 mm Płyty i profile aluminiowe o grubości do 15 mm</p>	4-6

1

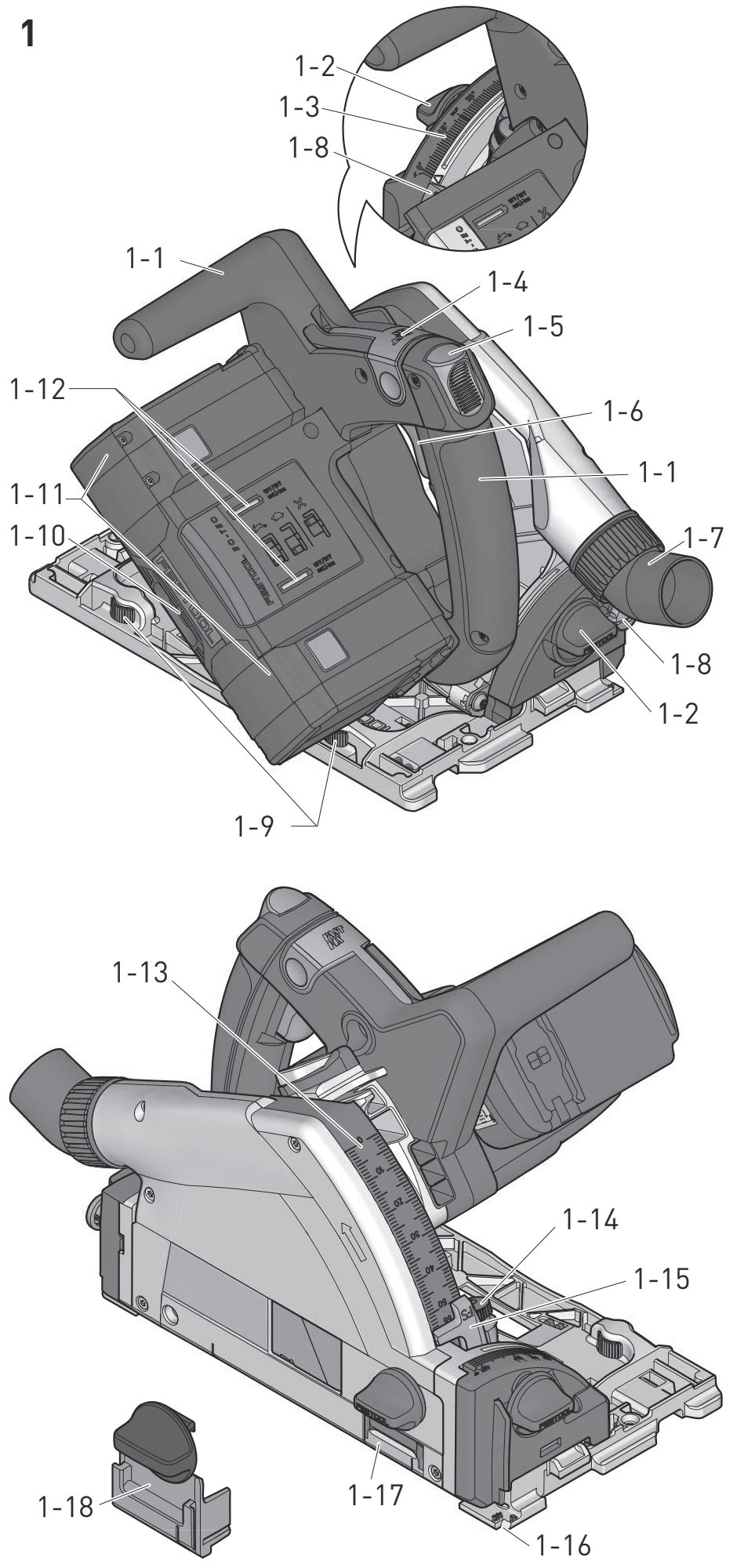

## 2 A

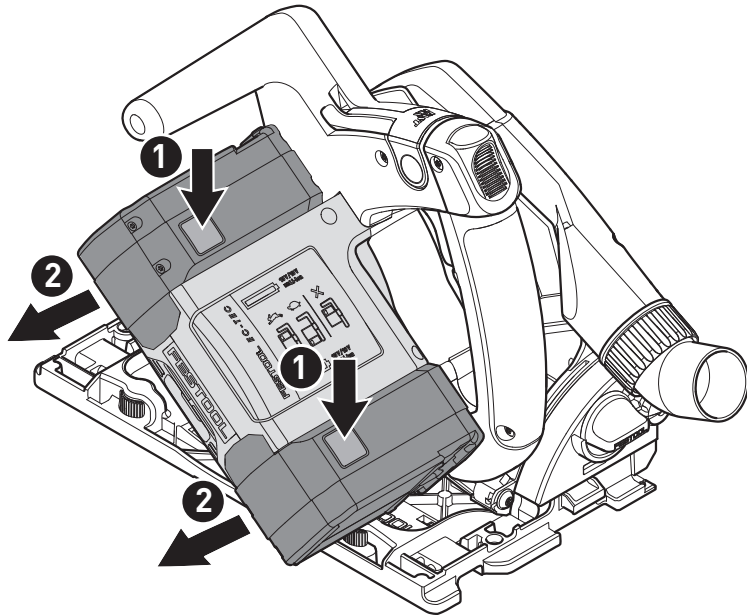
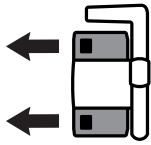

## 2 B

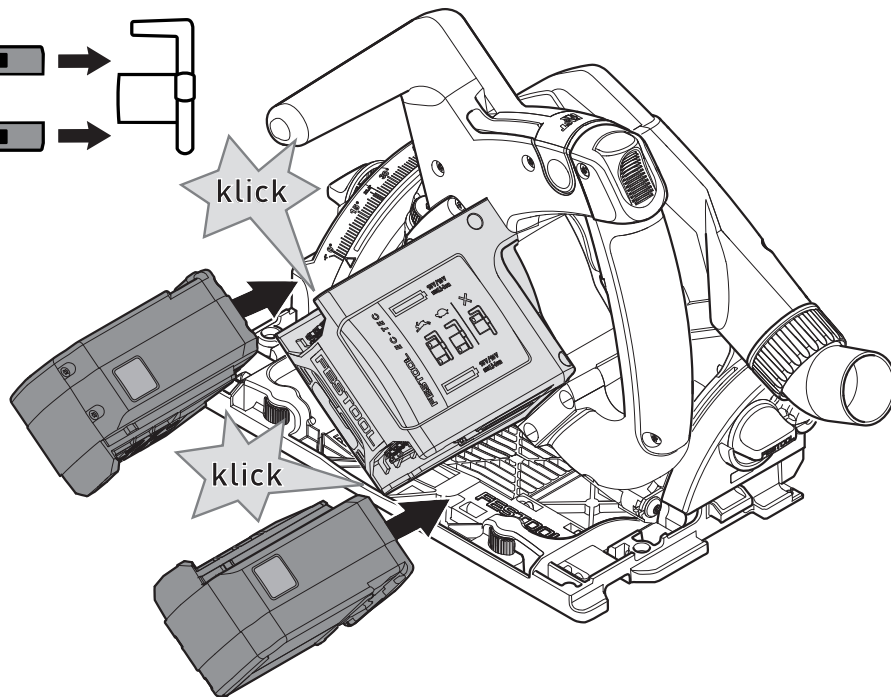
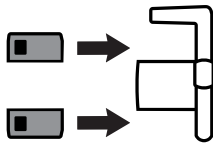

## 2 C

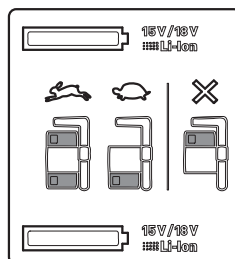

3

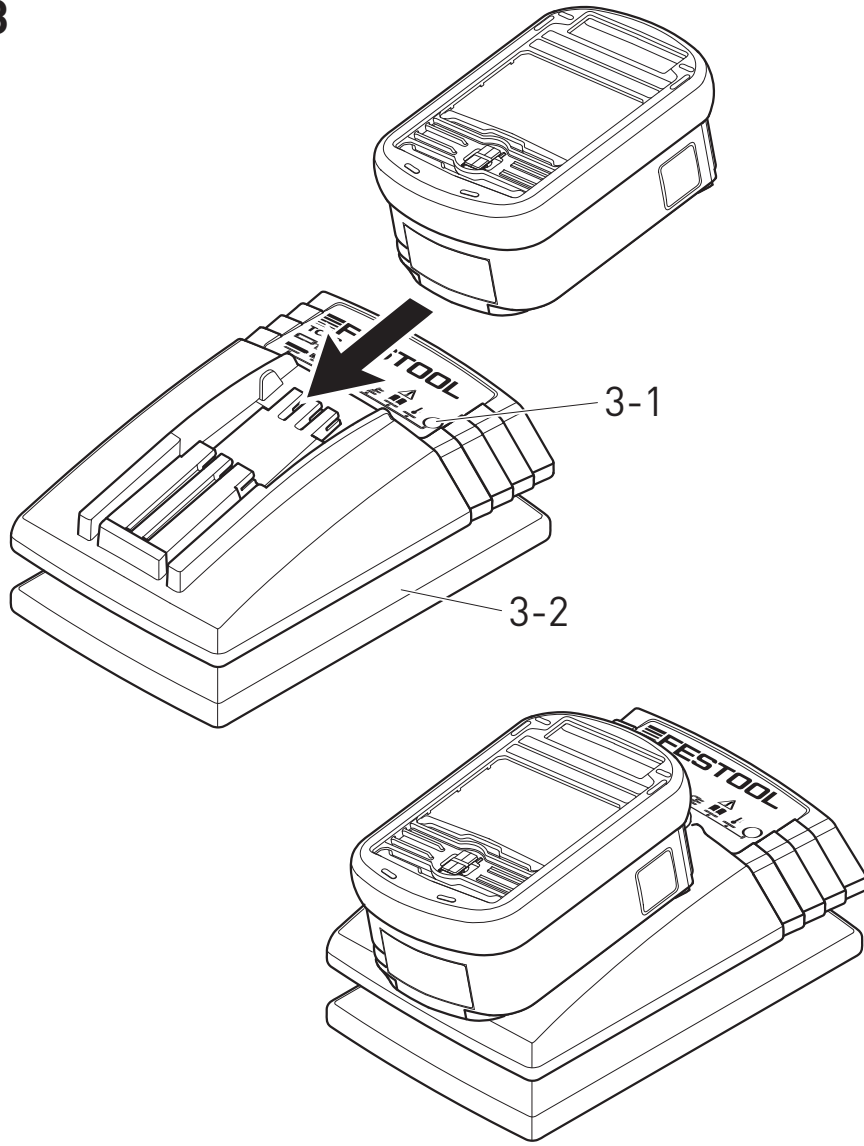

4

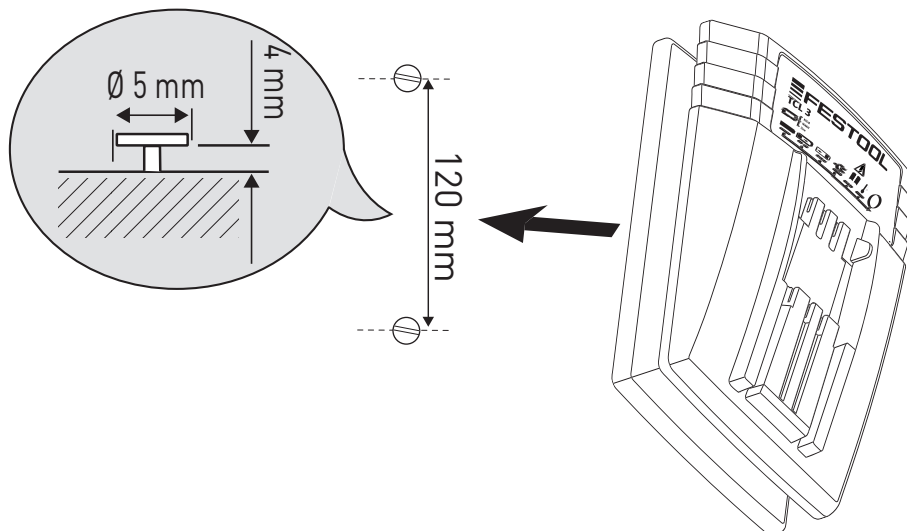

## Originalbetriebsanleitung

1	Symbole.....	7
2	Sicherheitshinweise.....	7
3	Technische Daten.....	10
4	Geräteelemente.....	11
5	Bestimmungsgemäße Verwendung ....	11
6	Inbetriebnahme.....	11
7	Einstellungen.....	12
8	Arbeiten mit der Maschine.....	13
9	Wartung und Pflege.....	14
10	Zubehör.....	15
11	Umwelt.....	15
12	Transport.....	15
13	EG-Konformitätserklärung.....	16

Die angegebenen Abbildungen befinden sich am Anfang und am Ende der Betriebsanleitung.

## 1 Symbole



Warnung vor allgemeiner Gefahr



Warnung vor Stromschlag



Anleitung/Hinweise lesen!



Gehörschutz tragen!



Schutzbrille tragen!



Atemschutz tragen!



Schutzhandschuhe tragen!



Nicht in den Hausmüll geben.



Höchste Leistung mit zwei Akkupacks (36 V).



Geringere Leistung mit einem Akkupack (14,4 V/18 V).

## 2 Sicherheitshinweise

### 2.1 Allgemeine Sicherheitshinweise



**Warnung! Lesen Sie sämtliche Sicherheitshinweise und Anweisungen.** Fehler bei der Einhaltung der Warnhinweise und Anweisungen können elektrischen Schlag, Brand und/oder schwere Verletzungen verursachen.

**Bewahren Sie alle Sicherheitshinweise und Anweisungen für die Zukunft auf.**

Der in den Sicherheitshinweisen verwendete Begriff „Elektrowerkzeug“ bezieht sich auf netzbetriebene Elektrowerkzeuge (mit Netzkabel) und auf akkubetriebene Elektrowerkzeuge (ohne Netzkabel).

### 2.2 Maschinenspezifische Sicherheitshinweise für Akkupack und Ladegerät

– Dieses Ladegerät kann von **Kindern** ab 8 Jahren und darüber sowie von Personen mit verringerten physischen, sensorischen oder mentalen Fähigkeiten oder Mangel an Erfahrung und Wissen benutzt werden, wenn sie beaufsichtigt werden oder bezüglich des sicheren Gebrauchs des Gerätes unterwiesen wurden und die daraus resultierenden Gefahren verstehen. **Kinder** dürfen nicht mit dem Gerät spielen. **Reinigung und Benutzerwartung** dürfen nicht von **Kindern** ohne Beaufsichtigung durchgeführt werden.

– Akkupack und Ladegerät nicht öffnen!

– Ladegerät vor Metallteilen (z. B. Metallspäne) oder Flüssigkeiten schützen!

– Keine Fremd-Akkupacks, keine Fremd-Ladegeräte verwenden!

- Akkupack vor Hitze > 50 °C z. B. auch vor dauernder Sonneneinstrahlung und Feuer schützen!
- Brennende Lilon-Akkupacks nie mit Wasser löschen! Sand oder Feuerlöschdecke verwenden.
- Das Gerät vor Nässe schützen.
- Das Kabel vor Hitze, Öl und scharfen Kanten schützen.
- Regelmäßig den Stecker und das Kabel prüfen um eine Gefährdung zu vermeiden, und diese bei Beschädigung von einer autorisierten Kundendienst-Werkstätte erneuern lassen.
- Verstopfung in der Schutzhaube (z. B. bei Kunststoffen) vermeiden, da sonst die Sicherheitsfunktion beeinträchtigt werden kann.
- **Beim Arbeiten können schädliche/giftige Stäube entstehen (z.B. bleihaltiger Anstrich und einige Holzarten).** Das Berühren oder Einatmen dieser Stäube kann für die Bedienperson oder in der Nähe befindliche Personen eine Gefährdung darstellen. Beachten Sie die in Ihrem Land gültigen Sicherheitsvorschriften.



Tragen Sie zum Schutz Ihrer Gesundheit eine P2-Atemschutzmaske.

- **Festool Elektrowerkzeuge dürfen nur in Arbeitstische eingebaut werden, die von Festool hierfür vorgesehen sind.** Durch den Einbau in einen anderen oder selbstgefertigten Arbeitstisch kann das Elektrowerkzeug unsicher werden und zu schweren Unfällen führen.

### 2.3 Maschinenspezifische Sicherheitshinweise für Handkreissägen

#### Sägeverfahren

-  **GEFAHR! Kommen Sie mit Ihren Händen nicht in den Sägebereich und an das Sägeblatt. Halten Sie mit Ihrer zweiten Hand den Zusatzgriff oder das Motorgehäuse.** Wenn beide Hände die Kreissäge halten, kann das Sägeblatt diese nicht verletzen.
- Greifen Sie nicht unter das Werkstück.** Die Schutzhaube kann Sie unterhalb des Werkstückes nicht vor dem Sägeblatt schützen.
- Passen Sie die Schnitttiefe an die Dicke des Werkstücks an.** Es sollte weniger als eine volle Zahnhöhe unter dem Werkstück sichtbar sein.
- Halten Sie das zu sägende Werkstück niemals in der Hand oder über dem Bein fest. Sichern Sie das Werkstück an einer stabilen Aufnahme.** Es ist wichtig, das Werkstück gut zu befestigen, um die Gefahr von Körperkontakt, Klemmen des Sägeblattes oder Verlust der Kontrolle zu minimieren.
- Fassen Sie das Elektrowerkzeug an den isolierten Griffflächen an, wenn Sie Arbeiten ausführen, bei denen das Einsatzwerkzeug verborgene Stromleitungen treffen kann.** Kontakt mit einer spannungsführenden Leitung setzt auch die Metallteile des Elektrowerkzeugs unter Spannung und führt zu einem elektrischen Schlag.
- Verwenden Sie beim Längsschneiden immer einen Anschlag oder eine gerade Kantenführung.** Dies verbessert die Schnittgenauigkeit und verringert die Möglichkeit, dass das Sägeblatt klemmt.
- Verwenden Sie immer Sägeblätter in der richtigen Größe und mit passender Aufnahmebohrung (z.B. sternförmig oder rund).** Sägeblätter, die nicht zu den Montageteilen der Säge passen, laufen unrund und führen zum Verlust der Kontrolle.
- Verwenden Sie niemals beschädigte oder falsche Sägeblatt-Spannflansche oder -Schrauben.** Die Sägeblatt-Spannflansche und -



Schrauben wurden speziell für Ihre Säge konstruiert, für optimale Leistung und Betriebssicherheit.



i. **Tragen Sie geeignete persönliche Schutzausrüstungen:** Gehörschutz, Schutzbrille, Staubmaske bei stauberzeugenden Arbeiten, Schutzhandschuhe beim Bearbeiten rauher Materialien und beim Werkzeugwechsel.

### Rückschlag - Ursache und entsprechende Sicherheitshinweise

- Ein Rückschlag ist die plötzliche Reaktion eines hakenden, klemmenden oder falsch ausgerichteten Sägeblattes, die dazu führt, dass eine unkontrollierte Säge abhebt und sich aus dem Werkstück heraus in Richtung der Bedienperson bewegt;
- wenn sich das Sägeblatt in dem sich schließenden Sägespalt verhakt oder verklemmt, blockiert es, und die Motorkraft schlägt das Gerät in Richtung der Bedienperson zurück;
- wird das Sägeblatt im Sägeschnitt verdreht oder falsch ausgerichtet, können sich die Zähne des hinteren Sägeblattbereiches in der Oberfläche des Werkstücks verhaken, wodurch das Sägeblatt aus dem Sägespalt heraus und die Säge in Richtung der Bedienperson zurückspringt.

Ein Rückschlag ist die Folge eines falschen oder fehlerhaften Gebrauchs der Säge. Er kann durch geeignete Vorsichtsmaßnahmen, wie nachfolgend beschrieben, verhindert werden.

- a. **Halten Sie die Säge mit beiden Händen fest und bringen Sie Ihre Arme in eine Stellung, in der Sie die Rückschlagkräfte abfangen können. Halten Sie sich immer seitlich des Sägeblattes, nie das Sägeblatt in eine Linie mit Ihrem Körper bringen.** Bei einem Rückschlag kann die Kreissäge rückwärts springen, jedoch kann die Bedienperson die Rückschlagkräfte beherrschen, wenn geeignete Maßnahmen getroffen wurden.
- b. **Falls das Sägeblatt verklemmt oder Sie die Arbeit unterbrechen, lassen Sie den Ein-/Aus-schalter los und halten Sie die Säge im Werkstoff ruhig, bis das Sägeblatt vollständig zum Stillstand gekommen ist. Versuchen Sie nie, die Säge aus dem Werkstück zu entfernen oder sie rückwärts zu ziehen, solange das Sägeblatt sich bewegt, sonst kann ein Rückschlag erfolgen.** Ermitteln und beheben Sie die Ursache für das Verklemmen des Sägeblattes.
- c. **Wenn Sie eine Säge, die im Werkstück steckt, wieder starten wollen, zentrieren Sie das Säge-**

**blatt im Sägespalt und überprüfen Sie, ob die Sägezähne nicht im Werkstück verhakt sind.** Klemmt das Sägeblatt, kann es sich aus dem Werkstück heraus bewegen oder einen Rückschlag verursachen, wenn die Säge erneut gestartet wird.

- d. **Stützen Sie große Platten ab, um das Risiko eines Rückschlags durch ein klemmendes Sägeblatt zu vermindern.** Große Platten können sich unter ihrem Eigengewicht durchbiegen. Platten müssen auf beiden Seiten, sowohl in Nähe des Sägespalts als auch an der Kante, abgestützt werden.
- e. **Verwenden Sie keine stumpfen oder beschädigten Sägeblätter.** Sägeblätter mit stumpfen oder falsch ausgerichteten Zähnen verursachen durch einen zu engen Sägespalt eine erhöhte Reibung, Klemmen des Sägeblattes und Rückschlag.
- f. **Ziehen Sie vor dem Sägen die Schnitttiefen- und Schnittwinkeleinstellungen fest.** Wenn sich während des Sägens die Einstellungen verändern, kann sich das Sägeblatt verklemmen und ein Rückschlag auftreten.
- g. **Seien Sie besonders vorsichtig bei „Tauchschnitten“ in bestehende Wände oder andere nicht einsehbare Bereiche.** Das eintauchende Sägeblatt kann beim Sägen in verborgene Objekte blockieren und einen Rückschlag verursachen.

### Funktion der Schutzhaube

- a. **Überprüfen Sie vor jeder Benutzung, ob die Schutzhaube einwandfrei schließt. Verwenden Sie die Säge nicht, wenn die Schutzhaube nicht frei beweglich ist und sich nicht sofort schließt. Klemmen oder binden Sie die Schutzhaube niemals fest; dadurch wäre das Sägeblatt ungeschützt.** Sollte die Säge unbeabsichtigt zu Boden fallen, kann die Schutzhaube verbogen werden. Stellen Sie sicher, dass die Schutzhaube sich frei bewegt und bei allen Schnittwinkeln und -tiefen weder Sägeblatt noch andere Teile berührt.
- b. **Überprüfen Sie Zustand und Funktion der Feder für die Schutzhaube. Lassen Sie das Gerät vor dem Gebrauch warten, wenn Schutzhaube und Feder nicht einwandfrei arbeiten.** Beschädigte Teile, klebrige Ablagerungen oder Anhäufungen von Spänen lassen die Schutzhaube verzögert arbeiten.
- c. **Sichern Sie beim „Tauchschnitt“, der nicht rechtwinklig ausgeführt wird, die Grundplatte der Säge gegen Verschieben.** Ein seitliches Ver-

schieben kann zum Klemmen des Sägeblattes und damit zum Rückschlag führen.

- d. **Legen Sie die Säge nicht auf der Werkbank oder dem Boden ab, ohne dass die Schutzhaube das Sägeblatt abdeckt.** Ein ungeschütztes, nachlaufendes Sägeblatt bewegt die Säge entgegen der Schnittrichtung und sägt, was ihm im Weg ist. Beachten Sie dabei die Nachlaufzeit der Säge.

### Funktion des Führungskeils [7-5]

- a. **Verwenden Sie das für den Führungskeil passende Sägeblatt.** Damit der Führungskeil wirkt, muss das Stammbblatt des Sägeblattes dünner als der Führungskeil sein und die Zahnbreite mehr als die Führungskeildicke betragen.
- b. **Betreiben Sie die Säge nicht mit verbogenem Führungskeil.** Bereits eine geringe Störung kann das Schließen der Schutzhaube verlangsamen.

### 2.4 Aluminiumbearbeitung

 Bei der Bearbeitung von Aluminium sind aus Sicherheitsgründen folgende Maßnahmen einzuhalten:

- Maschine an ein geeignetes Absauggerät anschließen.
- Maschine regelmäßig von Staubablagerungen im Motorgehäuse reinigen.
- Verwenden Sie ein Aluminium-Sägeblatt.
- Schließen Sie das Sichtfenster/ den Spanflugschutz.



 Schutzbrille tragen!

- Beim Sägen von Platten muss mit Petroleum geschmiert werden, dünnwandige Profile (bis 3 mm) können ohne Schmierung bearbeitet werden.

### 2.5 Emissionswerte

Die nach EN 60745 ermittelten Werte betragen typischerweise:

Schalldruckpegel	$L_{pA} = 88,5 \text{ dB(A)}$
Schalleistungspegel	$L_{WA} = 99,5 \text{ dB(A)}$
Unsicherheit	$K = 3 \text{ dB}$

  **VORSICHT**

**Beim Arbeiten eintretender Schall  
Schädigung des Gehörs**

► Benutzen Sie einen Gehörschutz!

Schwingungsemissionswert  $a_h$  (Vektorsumme dreier Richtungen) und Unsicherheit K ermittelt entsprechend EN 60745:

### Schwingungsemissionswert (3-achsig)

Sägen von Holz	$a_h < 2,5 \text{ m/s}^2$
Sägen von Metall	$a_h = 2,8 \text{ m/s}^2$
Unsicherheit	$K = 1,5 \text{ m/s}^2$

Die angegebenen Emissionswerte (Vibration, Geräusch)

- dienen dem Maschinenvergleich,
- eignen sich auch für eine vorläufige Einschätzung der Vibrations- und Geräuschbelastung beim Einsatz,
- repräsentieren die hauptsächlichen Anwendungen des Elektrowerkzeugs.

Erhöhung möglich bei anderen Anwendungen, mit anderen Einsatzwerkzeugen oder ungenügend gewartet. Leerlauf- und Stillstandszeiten der Maschine beachten!

## 3 Technische Daten

Akku-Tauchsäge	TSC 55 REB
Motorspannung	14,4 - 2 x 18 V
Drehzahl (Leerlauf) 1 x 18 V	2650 - 3800 min <sup>-1</sup>
Drehzahl (Leerlauf) 2 x 18 V	2650 - 5200 min <sup>-1</sup>
Schrägstellung	-1° bis 47°
Schnitttiefe bei 0°	0 - 55 mm
Schnitttiefe bei 45°	0 - 43 mm
Sägeblattabmessung	160 x 2,2 x 20 mm
Gewicht ohne Akkupack	3,9 kg

Ladegerät	TCL 3
Netzspannung (Eingang)	230 - 240 V ~
Netzfrequenz	50/60 Hz
Ladespannung (Ausgang)	10,8 - 18 V=
Schnellladung	max. 3 A
Erhaltungsladung pulsierend (NiCd, NiMH)	ca. 0,06 A
Ladezeiten für BP, BPS und BPC-Akkupacks	
Lilon 1,5 Ah, 80 %/100 %	ca. 25/35 min.
Lilon 3,0 Ah, 80 %/100 %	ca. 55/70 min.
Lilon 4,2 Ah, 80 %/100 %	ca. 70/90 min.
Zulässiger Betriebstemperaturbereich	-5 °C bis + 45 °C
Temperaturüberwachung	mittels NTC-Widerstand

<b>Ladegerät</b>	<b>TCL 3</b>
Schutzklasse	□ / II
<b>Akkupack</b>	<b>BPC 18 4,2 Ah Lilon</b>
Spannung	18 V
Kapazität	4,2 Ah
Gewicht	0,68 kg

## 4 Geräteelemente

- [1-1] Handgriffe
- [1-2] Drehknöpfe zur Winkeleinstellung
- [1-3] Winkelskala
- [1-4] Hebel für Werkzeugwechsel
- [1-5] Einschaltsperr
- [1-6] Ein-/Ausschalter
- [1-7] Absaugstutzen
- [1-8] Entriegelungen für Hinterschnitte  
-1° bis 47°
- [1-9] Stellbacken
- [1-10] Drehzahlregelung
- [1-11] Akkupacks
- [1-12] Kapazitätsanzeige
- [1-13] zweigeteilte Skala für Schnitttiefenanschlag (mit/ohne Führungsschiene)
- [1-14] Einstellschraube der Schnitttiefe für nachgeschliffene Sägeblätter
- [1-15] Schnitttiefenanschlag
- [1-16] Schnittanzeige
- [1-17] Sichtfenster/ Spanflugschutz
- [1-18] Splitterschutz

## 5 Bestimmungsgemäße Verwendung

Die Akku-Tauchsäge ist bestimmungsgemäß zum Sägen von Holz, holzähnlichen Werkstoffen, gips- und zementgebundenen Faserstoffen sowie Kunststoffen vorgesehen. Mit den von Festool angebotenen Spezialsägeblättern für Aluminium kann die Maschine auch zum Sägen von Aluminium verwendet werden.

Es dürfen nur Sägeblätter mit folgenden Daten verwendet werden: Sägeblattdurchmesser 160 mm; Schnittbreite 2,2 mm; Aufnahmebohrung 20 mm; Stammblattstärke max. 1,8 mm; geeignet für Drehzahlen bis 9500 min<sup>-1</sup>. Keine Schleifscheiben einsetzen.

Diese Maschine ist ausschließlich zur Verwendung von unterwiesenen Personen oder Fachkräften bestimmt und zugelassen.

Ladegerät TCL 3 geeignet

- zum Aufladen der Festool Akkupacks: BP, BPS und BPC (NiMH, NiCd, Lilon werden automatisch erkannt.)
- nur für Innengebrauch.



Bei nicht bestimmungsgemäßem Gebrauch haftet der Benutzer.

## 6 Inbetriebnahme

### 6.1 Akkupack wechseln

#### Akkupack abnehmen [2 A]

#### Akkupack einsetzen [2 B]

- ⓘ **Bitte beachten!** Der Betrieb der Maschine ist nur unter folgenden Bedingungen möglich [2 C]:



Beide Akkupacks sind eingesetzt. Höchste Leistung mit zwei Akkupacks (36 V).



Nur der untere Akkupack ist eingesetzt. Geringere Leistung mit einem Akkupack (14,4 V/18 V).

### 6.2 Akkupack laden [3]

- ⓘ Der Akkupack wird teilgeladen ausgeliefert. Akkupack vor der ersten Benutzung vollständig aufladen.

Die Kapazitätsanzeige [1-12] zeigt automatisch bei Betätigung des Ein-/Ausschalters [1-6] den Ladezustand des Akkupacks an:

	70 - 100 %
	40 - 70 %
	15 - 40 %
	< 15 %

**Empfehlung:** Akkupack vor weiterer Verwendung laden.



**LED rot – Dauerlicht:** Akku-, Elektronik- oder Motortemperatur ist außerhalb der zulässigen Grenzwerte.



**LED rot – blinken:** Allgemeine Fehleranzeige, z. B. keine vollständige Kontaktierung, Kurzschluss, Akkupack defekt, usw.

### 6.3 Festool Ladegerät

Die LED [3-1] des Ladegeräts zeigt den jeweiligen Betriebszustand des Ladegerätes an.

## Kabelaufwicklung Ladegerät [3-2]

 Vor Inbetriebnahme muss das Kabel vollständig von der Aussparung abgewickelt werden.

 **LED gelb - Dauerlicht**  
Ladegerät ist betriebsbereit.

 **LED grün - schnelles Blinken**  
Akkupack wird mit maximalem Strom geladen.

 **LED grün - langsames Blinken**  
Akkupack wird mit reduziertem Strom geladen, Lilon ist zu 80 % geladen.

 **LED grün - Dauerlicht**  
Ladevorgang ist beendet oder wird nicht neu gestartet, da aktueller Ladezustand größer 80 %.

 **LED rot - Blinken**  
Allgemeine Fehleranzeige, z. B. keine vollständige Kontaktierung, Kurzschluss, Akkupack defekt, usw.

 **LED rot - Dauerlicht**  
Akkutemperatur ist außerhalb der zulässigen Grenzwerte.

## Wandmontage [4]

### 7 Einstellungen



#### WARNUNG

#### Verletzungsgefahr, Stromschlag

► Vor allen Arbeiten an der Maschine die Akkupacks von der Maschine abnehmen!

#### 7.1 Electronic

##### Sanftanlauf

Der elektronisch geregelte Sanftanlauf sorgt für ruckfreien Anlauf der Maschine.

##### Konstante Drehzahl

Die Motordrehzahl wird elektronisch konstant gehalten. Dadurch wird auch bei Belastung eine gleichbleibende Schnittgeschwindigkeit erreicht.

##### Drehzahlregelung

Die Drehzahl lässt sich mit dem Stellrad [1-10] stufenlos im Drehzahlbereich (siehe Technische Daten) einstellen. Dadurch können Sie die Schnittgeschwindigkeit der jeweiligen Oberfläche optimal anpassen (siehe Tabelle 1).

## Strombegrenzung

Die Strombegrenzung verhindert bei extremer Überlastung eine zu hohe Stromaufnahme. Dies kann zu einer Verringerung der Motordrehzahl führen. Nach Entlastung läuft der Motor sofort wieder an.

## Bremse

Die TSC 55 REB besitzt eine elektronische Bremse. Nach dem Ausschalten wird das Sägeblatt in ca. 2 sec elektronisch zum Stillstand abgebremst.

## Temperatursicherung

Bei zu hoher Motortemperatur werden Stromzufuhr und Drehzahl reduziert. Die Maschine läuft nur noch mit verringerter Leistung, um eine rasche Abkühlung durch die Motorlüftung zu ermöglichen. Nach Abkühlung läuft die Maschine wieder selbstständig hoch.

### 7.2 Schnitttiefe einstellen

Die Schnitttiefe lässt sich von 0 - 55 mm am Schnitttiefenanschlag [5-1] einstellen.

Das Sägeaggregat kann nun bis zur eingestellten Schnitttiefe nach unten gedrückt werden.



Schnitttiefe ohne Führungsschiene  
max. 55 mm



Schnitttiefe mit Führungsschiene FS  
max. 51 mm

### 7.3 Schnittwinkel einstellen

zwischen 0° und 45°:

- Öffnen Sie die Drehknöpfe [6-1].
- Schwenken Sie das Sägeaggregat bis zum gewünschten Schnittwinkel [6-2].
- Schließen Sie die Drehknöpfe [6-1].
- ① Die beiden Stellungen (0° und 45°) sind von Werk aus eingestellt und können vom Kundendienst nachjustiert werden.



Schieben Sie bei Winkelschnitten das Sichtfenster/Splitterschutz in die oberste Position!

auf Hinterschnitt -1° und 47°:

- Schwenken Sie das Sägeaggregat wie oben beschrieben in die Endlage (0°/45°).
- Ziehen Sie die Entriegelung [6-3] leicht heraus.
- Ziehen Sie für den -1°-Hinterschnitt zusätzlich die Entriegelung [6-4] heraus.  
*Das Sägeaggregat fällt in die -1°/47°-Stellung.*
- Schließen Sie die Drehknöpfe [6-1].

## 7.4 Sägeblatt wechseln



### VORSICHT

#### Heißes und scharfes Werkzeug

#### Verletzungsgefahr

- ▶ Schutzhandschuhe tragen.

- ▶ Schwenken Sie die Maschine vor dem Sägeblattwechsel auf 0°-Stellung und stellen Sie die maximale Schnitttiefe ein.
- ▶ Legen Sie den Hebel [7-3] bis zum Anschlag um.  
Hebel [7-3] **nur bei Stillstand der Maschine** betätigen!
- ▶ Drücken Sie das Sägeaggregat bis zum Einrasten nach unten.
- ▶ Öffnen Sie die Schraube [7-6] mit dem Innensechskantschlüssel [7-2].
- ▶ Entnehmen Sie das Sägeblatt [7-7].
- ▶ Setzen Sie ein neues Sägeblatt ein.



Die Drehrichtung vom Sägeblatt [7-8] und Maschine [7-4] müssen übereinstimmen! Bei Nichtbeachtung können schwerwiegende Verletzungen die Folge sein.

- ▶ Setzen Sie den äußeren Flansch [7-9] so ein, dass die Mitnahmezapfen in die Aussparung des inneren Flansches eingreifen.



Schrauben und Flansch auf Verschmutzung prüfen und nur saubere und unbeschädigte Teile verwenden!

- ▶ Ziehen Sie die Schraube [7-6] fest an.
- ▶ Legen Sie den Hebel [7-3] zurück.

## 7.5 Sichtfenster/ Splitterschutz einsetzen [8]

Das **Sichtfenster** (transparent) [8-1] ermöglicht die Sicht auf das Sägeblatt und optimiert die Staubabsaugung.

Der **Splitterschutz** (grün) [8-2] verbessert zusätzlich bei 0° Schnitten die Qualität der Schnittkante des abgesägten Werkstückteils auf der oben liegenden Seite.

- ▶ Setzen Sie den Splitterschutz [8-2] ein.
  - ▶ Schrauben Sie den Drehknopf [8-3] durch das Langloch in den Splitterschutz.
- Ⓢ Achten Sie darauf, dass die Mutter [8-4] fest im Splitterschutz sitzt.

Vor der ersten Verwendung, muss der Splitterschutz eingesägt werden:

- ▶ Stellen Sie die Maschine auf maximale Schnitttiefe.
- ▶ Stellen Sie die Drehzahl der Maschine auf Stufe 6.

## 7.6 Absaugung



### WARNUNG

#### Gesundheitsgefährdung durch Stäube

- ▶ Nie ohne Absaugung arbeiten.
- ▶ Nationale Bestimmungen beachten.

#### Eigenabsaugung

- ▶ Befestigen Sie das Anschlussstück [9-2] des Staubfangbeutels [9-3] mit einer Rechtsdrehung am Absaugstutzen [9-1].
- ▶ Zum Entleeren nehmen Sie das Anschlussstück [9-2] des Staubfangbeutels [9-3] mit einer Linksdrehung vom Absaugstutzen [9-1] ab.

#### Festool Absaugmobil

An den Absaugstutzen [9-1] kann ein Festool Absaugmobil mit einem Absaugschlauchdurchmesser von 27 mm oder 36 mm (36 mm wegen geringerer Verstopfungsgefahr empfohlen) angeschlossen werden.

Das Anschlussstück eines Saugschlauchs Ø 27 wird in das Winkelstück [9-4] gesteckt. Das Anschlussstück eines Saugschlauchs Ø 36 wird auf das Winkelstück [9-4] gesteckt.

## 8 Arbeiten mit der Maschine



Beachten Sie beim Arbeiten alle eingangs gemachten Sicherheitshinweise sowie die folgenden Regeln:

- Führen Sie die Maschine nur im eingeschalteten Zustand gegen das Werkstück.
- Kontrollieren Sie vor jedem Einsatz die Funktion der Einbauvorrichtung und verwenden Sie die Maschine nur, wenn diese ordnungsgemäß funktioniert.
- Prüfen Sie nach dem Herunterfallen das Elektrowerkzeug und das Sägeblatt auf Beschädigung. Lassen Sie beschädigte Teile vor dem Einsatz reparieren. Beschädigte Maschinen können zu Verletzungen und Unsicherheit der Maschine führen.
- Befestigen Sie das Werkstück stets so, dass es sich beim Bearbeiten nicht bewegen kann.
- Halten Sie die Maschine beim Arbeiten immer mit beiden Händen an den Handgriffen [1-1]. Dies vermindert die Verletzungsgefahr und ist die Voraussetzung für exaktes Arbeiten.

- Schieben Sie die Maschine stets nach vorne **[12-2]**, keinesfalls rückwärts zu sich heranziehen.
- Vermeiden Sie durch eine angepasste Vorschubgeschwindigkeit eine Überhitzung der Schneiden des Sägeblattes, und beim Schneiden von Kunststoffen ein Schmelzen des Kunststoffes.
- Vergewissern Sie sich vor dem Arbeiten, dass alle Drehknöpfe **[1-2]** fest angezogen sind.
- Festen Sitz des Sägeblattes überprüfen.
- Beim Sägen (z. B. von MDF) kann es zu statischer Aufladung kommen.

 Verwenden Sie bei stauberzeugenden Arbeiten eine Atemmaske.

### 8.1 Ein-/Ausschalten

Schieben Sie die Einschaltsperrle **[1-5]** nach oben und drücken Sie den Ein-/Ausschalter **[1-6]** (drücken = Ein / loslassen = AUS).

 Die Betätigung der Einschaltsperrle entriegelt die Eintauchvorrichtung. Das Sägeaggregat kann nach unten bewegt werden. Dabei taucht das Sägeblatt aus der Schutzhaube aus.

### 8.2 Akustische Warnsignale

Akustische Warnsignale ertönen bei folgenden Betriebszuständen und das Gerät schaltet ab:

 Akku leer oder Maschine überlastet:

peep

- ▶ Akku wechseln
- ▶ Maschine weniger belasten

### 8.3 Sägen nach Anriss

Der Schnittanzeiger **[10-2]** zeigt bei 0°- und 45°-Schnitten (ohne Führungsschiene) den Schnittverlauf an.

### 8.4 Abschnitte sägen

Die Maschine mit dem vorderen Teil des Sägeblattes auf das Werkstück aufsetzen, Maschine einschalten, auf die eingestellte Schnitttiefe niederdrücken und in Schnittrichtung vorschieben.

### 8.5 Ausschnitte sägen (Tauchschnitte)

 Um Rückschläge zu vermeiden sind bei Tauchschnitten folgende Hinweise unbedingt zu beachten:

- Legen Sie die Maschine stets mit der hinteren Kante des Sägeblattes gegen einen festen Anschlag.
- Legen Sie beim Arbeiten mit der Führungsschiene die Maschine an den Rückschlagstopp FS-

RSP (Zubehör) **[12-4]** an, der auf der Führungsschiene festgeklemmt wird.

### Vorgehensweise



- ▶ Setzen Sie die Maschine auf das Werkstück auf und legen Sie diese an einen Anschlag (Rückschlagstopp) an.
- ▶ Schalten Sie die Maschine ein.
- ▶ Drücken Sie die Maschine langsam auf die eingestellte Schnitttiefe nieder und schieben Sie diese in Schnittrichtung vor.

*Die Markierungen **[10-1]** zeigen bei maximaler Schnitttiefe und Verwendung der Führungsschiene den vordersten und hintersten Schnittpunkt des Sägeblattes (Ø 160 mm) an.*

### 8.6 Gips- und zementgebundene Faserplatten

Wegen der hohen Staubentwicklung wird die Verwendung der seitlich an der Schutzhaube montierbaren Abdeckung ABSA-TS55 (Zubehör) und eines Festool Absaugmobils empfohlen.

## 9 Wartung und Pflege

  **WARNUNG**

**Verletzungsfahr, Stromschlag**

- ▶ Nehmen Sie vor allen Wartungs- und Pflegearbeiten stets den Akkupack von der Maschine ab!
- ▶ Alle Wartungs- und Reparaturarbeiten, die ein Öffnen des Motorgehäuses erfordern, dürfen nur von einer autorisierten Kundendienstwerkstatt durchgeführt werden.

 **Kundendienst und Reparatur** nur durch Hersteller oder durch Servicewerkstätten: Nächstgelegene Adresse unter: [www.festool.com/service](http://www.festool.com/service)

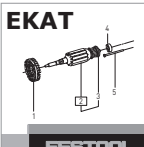
 **EKAT** Nur original Festool Ersatzteile verwenden! Bestell-Nr. unter: [www.festool.com/service](http://www.festool.com/service)

### Folgende Hinweise beachten:

- ▶ Halten Sie zur Sicherung der Luftzirkulation die Kühlluftöffnungen im Gehäuse stets frei und sauber.
- ▶ Um Holzsplitter und -späne aus der Maschine zu entfernen, saugen Sie alle Öffnungen ab.
- ▶ Die Anschlusskontakte am Elektrowerkzeug, Ladegerät und Akkupack sauber halten.

## Hinweise zu Akkupacks

- Lagerung an trockenem, kühlen Ort bei einer Temperatur von 5 °C bis 25 °C.
- Akkupacks vor Feuchtigkeit und Wasser sowie vor Hitze schützen.
- Leere Akkupacks nicht länger als ca. einen Monat im Ladegerät stecken lassen, wenn das Ladegerät vom Netz getrennt ist. Gefahr der Tiefentladung!
- Werden Lilon-Akkupacks längere Zeit ohne Benutzung gelagert, sollten sie mit 40 % Kapazität (ca. 15 min Ladedauer) aufgeladen sein.

### 9.1 Nachgeschliffene Sägeblätter

Mit Hilfe der Einstellschraube **[11-1]** kann die Schnitttiefe von nachgeschliffenen Sägeblättern genau einstellen werden.

- ▶ Stellen Sie den Schnittiefenanschlag **[11-2]** auf 0 mm (mit Führungsschiene) ein.
- ▶ Entriegeln Sie das Sägeaggregat und drücken Sie es bis zum Anschlag nach unten.
- ▶ Schrauben Sie die Einstellschraube **[11-1]** soweit hinein, bis das Sägeblatt das Werkstück berührt.

## 10 Zubehör

Nur von Festool zugelassenes Zubehör und Verbrauchsmaterial verwenden. Siehe Festool-Katalog oder [www.festool.com](http://www.festool.com).

Durch die Verwendung von anderem Zubehör und Verbrauchsmaterial kann das Elektrowerkzeug unsicher werden und zu schweren Unfällen führen.

Zusätzlich zu dem beschriebenen Zubehör bietet Festool weiteres umfangreiches System-Zubehör an, das Ihnen einen vielfältigen und effektiven Einsatz Ihrer Maschine gestattet, z.B.:

- Parallelanschlag, Tischverbreiterung PA-TS 55
- Seitliche Abdeckung, Schattenfugen ABSA-TS 55
- Rückschlagstopp FS-RSP
- Parallelanschlag FS-PA und Verlängerung FS-PA-VL
- Multifunktionsstisch MFT/3

### 10.1 Sägeblätter, sonstiges Zubehör

Um unterschiedliche Werkstoffe rasch und sauber schneiden zu können, bietet Ihnen Festool für alle Einsatzfälle speziell auf Ihre Festool Handkreissäge abgestimmte Sägeblätter an.

### 10.2 Führungssystem

Die Führungsschiene ermöglicht präzise, saubere Schnitte und schützt gleichzeitig die Werkstückoberfläche vor Beschädigungen.

In Verbindung mit dem umfangreichen Zubehör lassen sich mit dem Führungssystem exakte Winkelschnitte, Gehrungsschnitte und Einpassarbeiten erledigen. Die Befestigungsmöglichkeit mittels Zwingen **[12-5]** sorgt für einen festen Halt und sicheres Arbeiten.

- ▶ Stellen Sie das Führungsspiel des Sägebrettes auf der Führungsschiene mit den beiden Stellbacken **[12-1]** ein.

### Sägen Sie vor dem ersten Einsatz der Führungsschiene den Splitterschutz **[12-3]** ein:

- ▶ Stellen Sie die Drehzahl der Maschine auf Stufe 6.
- ▶ Setzen Sie die Maschine mit der gesamten Führungsplatte am hinteren Ende der Führungsschiene auf.
- ▶ Schalten Sie die Maschine ein.
- ▶ Drücken Sie die Maschine langsam bis zur max. eingestellten Schnitttiefe nach unten und sägen Sie den Splitterschutz ohne abzusetzen auf der ganzen Länge zu.

*Die Kante des Splitterschutzes entspricht nun exakt der Schnittkante.*

## 11 Umwelt

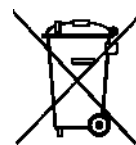

### Gerät nicht in den Hausmüll werfen!

Geräte, Zubehör und Verpackungen einer umweltgerechten Wiederverwertung zuführen. Geltende nationale Vorschriften beachten.

**Nur EU:** Gemäß Europäischer Richtlinie über Elektro- und Elektronik-Altgeräte und Umsetzung in nationales Recht müssen verbrauchte Elektrowerkzeuge getrennt gesammelt und einer umweltgerechten Wiederverwertung zugeführt werden.

**Verbrauchte oder defekte Akkupacks** über den Fachhandel, Festool-Kundendienst oder öffentlich vorgeschriebene Entsorgungseinrichtungen zurück (geltende Vorschriften beachten). Akkus müssen bei Rückgabe entladen sein. Akkupacks werden so einem geordneten Recycling zugeführt.

**Nur EU:** Gemäß Europäischer Richtlinie über Batterien und Akkumulatoren und Umsetzung in nationales Recht müssen defekte oder verbrauchte Akkupacks/Batterien getrennt gesammelt und einer umweltgerechten Wiederverwertung zugeführt werden.

**Informationen zur REACH:** [www.festool.com/reach](http://www.festool.com/reach)

## 12 Transport

Die enthaltenen Lilon-Akkupacks unterliegen den Anforderungen des Gefahrgutrechts. Ein Lilon-Akkupack alleine unterschreitet die einschlägigen Grenzwerte nach UN-Handbuch ST/SG/AC.10/11/

Rev.3 Teil III, Unterabschnitt 38.3. Beim Transport mehrerer Akkupacks können Gefahrgutvorschriften relevant sein. Beim Versand durch Dritte (z.B.: Lufttransport oder Spedition) sind besondere Anforderungen an Verpackung und Kennzeichnung zu beachten. Bei der Vorbereitung des Versandstückes muss ein Gefahrgut-Experte hinzugezogen werden. Bitte beachten Sie eventuelle weiterführende nationale Vorschriften.

### 13 EG-Konformitätserklärung

Tauchsäge	Serien-Nr
TSC 55 REB	499431
Jahr der CE-Kennzeichnung: 2013	

Wir erklären in alleiniger Verantwortung, dass dieses Produkt mit allen relevanten Anforderungen folgender Richtlinien, Normen oder normativen Dokumenten übereinstimmt:

2006/42/EG, 2004/108/EG, 2011/65/EU, EN 60745-1, EN 60745-2-5, EN 55014-1, EN 55014-2.

Ladegerät	Serien-Nr.
TCL 3	10002345, 10004911
Jahr der CE-Kennzeichnung: 2012	

Wir erklären in alleiniger Verantwortung, dass dieses Produkt mit allen relevanten Anforderungen folgender Richtlinien, Normen oder normativen Dokumenten übereinstimmt:

2004/108/EG, 2006/95/EG, 2011/65/EU, EN 60335-1, EN 60335-2-29, EN 61000-3-2, EN 61000-3-3, EN 61204-3.

#### Festool Group GmbH & Co. KG

Wertstr. 20, D-73240 Wendlingen



Dr. Martin Zimmer

Leiter Forschung, Entwicklung, technische Dokumentation

2013-08-30













## Original operating manual

1	Symbols.....	17
2	Safety instructions .....	17
3	Technical data .....	20
4	Machine features .....	20
5	Intended use.....	21
6	Operation.....	21
7	Settings .....	21
8	Working with the machine .....	23
9	Service and maintenance.....	24
10	Accessories .....	24
11	Environment.....	25
12	Transport.....	25
13	EU Declaration of Conformity.....	25

The illustrations specified are located at the beginning and end of the operating manual.

## 1 Symbols

-  Warning of general danger
-  Risk of electric shock
-  Read the Operating Instructions/Notes!
-  Wear ear protection.
-  Wear protective goggles.
-  Wear a dust mask.
-  Wear protective gloves.
-  Do not throw in the household waste.
-  Maximum power with two battery packs (36 V).
-  Less power with one battery pack (14.4 V/18 V).

## 2 Safety instructions

### 2.1 General safety instructions

 **WARNING! Read all safety warnings and all instructions.** Failure to follow the warnings and instructions may result in electric shock, fire and/or serious injury.

#### Save all warnings and instructions for future reference.

The term "power tool" in the warnings refers to your mains-operated (corded) power tool or battery-operated (cordless) power tool.

### 2.2 Battery pack and charger safety instructions for a specific machine

- This charger can be used by **children** of 8 years and upwards and persons with impaired physical, sensory or mental abilities, or insufficient experience or knowledge, providing they are supervised or have been instructed in the proper use of the appliance and understand the risks involved. **Children** are not permitted to play with the appliance. **Children** must not carry out **cleaning tasks or maintenance** unless they are supervised.
- Do not open the battery pack or the charger!
- Prevent metal parts (e.g. metal chips) or fluids from entering the charger!
- Do not use battery packs or chargers from other manufacturers!

- Protect the battery pack from excessive heat > 50 °C or constant heat sources such as sunlight or naked flames!
- Never use water to extinguish burning li-ion battery packs! Use sand or a fire blanket.
- Protect the machine from moisture.
- Protect the cable from heat, oil and sharp edges.
- Check the plug and the cable regularly and should either become damaged, in order to avoid a hazard, have them replaced by an authorised after-sales service workshop.
- Avoid blockages in the protective cover (e.g. plastic) as otherwise the safety function may be compromised.
- **Harmful/poisonous dust may arise when working (e.g. paint products containing lead and some types of wood).** Contact with or inhalation of this dust may pose a risk for the operating personnel or persons in the vicinity. Observe the safety regulations applicable in your country.



Wear a P2 respiratory mask to protect your health.

- **Festool electric power tools must only be installed on work tables provided by Festool for this purpose.** If the tool is installed in another, or self-made, work table, it can become unstable and result in serious accidents.
- **Only for AS/NZS:** The tool shall always be supplied via residual current device with a rated residual current of 30 mA or less.

## 2.3 Safety instructions for specific circular saws

### Cutting procedures

-  **DANGER! Keep hands away from cutting area and the blade. Keep your second hand on auxiliary handle, or motor housing.** If both hands are holding the saw, they cannot be cut by the blade.
- Do not reach underneath the workpiece.** The guard cannot protect you from the blade below the workpiece.
- Adjust the cutting depth to the thickness of the workpiece.** Less than a full tooth of the blade teeth should be visible below the workpiece.
- Never hold piece being cut in your hands or across your leg. Secure the workpiece to a stable platform.** It is important to support the work properly to minimize body exposure, blade binding, or loss of control.
- Hold the power tool by insulated gripping surfaces only, when performing an operation**

**where the cutting tool may contact hidden wiring.** Contact with a "live" wire will also make exposed metal parts of the power tool "live" and could give the operator an electric shock.

- When ripping, always use a rip fence or straight edge guide.** This improves the accuracy of cut and reduces the chance of blade binding.
- Always use blades with correct size and shape (diamond versus round) of arbour holes.** Blades that do not match the mounting hardware of the saw will run eccentrically, causing loss of control.
- Never use damaged or incorrect blade washers or bolt.** The blade washers and bolt were specially designed for your saw, for optimum performance and safety of operation.



i. Wear suitable protective equipment such as ear protection, safety goggles, a dust mask for work which generates dust, and protective gloves when working with raw materials and when changing tools.

## Kickbacks causes and related warnings

- kickback is a sudden reaction to a pinched, bound or misaligned saw blade, causing an uncontrolled saw to lift up and out of the workpiece toward the operator;
- when the blade is pinched or bound tightly by the kerf closing down, the blade stalls and the motor reaction drives the unit rapidly back toward the operator;
- if the blade becomes twisted or misaligned in the cut, the teeth at the back edge of the blade can dig into the top surface of the wood causing the blade to climb out of the kerf and jump back toward the operator.

Kickback is the result of saw misuse and/or incorrect operating procedures or conditions and can be avoided by taking proper precautions as given below.

- a. **Maintain a firm grip with both hands on the saw and position your arms to resist kickback forces. Position your body to either side of the blade, but not in line with the blade.** Kickback could cause the saw to jump backwards, but kickback forces can be controlled by the operator, if proper precautions are taken.
- b. **When blade is binding, or when interrupting a cut for any reason, release the trigger and hold the saw motionless in the material until the blade comes to a complete stop. Never attempt to remove the saw from the work or pull the saw backward while the blade is in motion or kickback may occur.** Investigate and take corrective actions to eliminate the cause of blade binding.
- c. **When restarting a saw in the workpiece, centre the saw blade in the kerf and check that saw teeth are not engaged into the material.** If saw blade is binding, it may walk up or kickback from the workpiece as the saw is restarted.
- d. **Support large panels to minimise the risk of blade pinching and kickback.** Large panels tend to sag under their own weight. Supports must be placed under the panel on both sides, near the line of cut and near the edge of the panel.
- e. **Do not use dull or damaged blades.** Unsharpened or improperly set blades produce narrow kerf causing excessive friction, blade binding and kickback.
- f. **Blade depth and bevel adjusting locking levers must be tight and secure before making cut.** If

blade adjustment shifts while cutting, it may cause binding and kickback.

- g. **Use extra caution when sawing into existing walls or other blind areas.** The protruding blade may cut objects that can cause kickback.

## Guard function

- a. **Check guard for proper closing before each use. Do not operate the saw if guard does not move freely and enclose the blade instantly. Never clamp or tie the guard so that the blade is exposed.** If saw is accidentally dropped, guard may be bent. Check to make sure that guard moves freely and does not touch the blade or any other part, in all angles and depths of cut.
- b. **Check the operation and condition of the guard return spring. If the guard and the spring are not operating properly, they must be serviced before use.** Guard may operate sluggishly due to damaged parts, gummy deposits, or a build-up of debris.
- c. **Assure that the base plate of the saw will not shift while performing the “plunge cut” when the blade bevel setting is not at 90°.** Blade shifting sideways will cause binding and likely kick back.
- d. **Always observe that the guard is covering the blade before placing saw down on bench or floor.** An unprotected, coasting blade will cause the saw to walk backwards, cutting whatever is in its path. Be aware of the time it takes for the blade to stop after switch is released.

## Function of the guide wedge [7-5]

- a. **Use the correct saw blade for the guide wedge.** To ensure that the guide wedge functions properly, make sure the blade core of the saw blade is thinner than the guide wedge and that the tooth width is greater than the thickness of the guide wedge.
- b. **Do not operate the saw if the guide wedge is bent.** Even the slightest problem can cause the protective cover to close more slowly.

## 2.4 Aluminium processing



When sawing aluminium, the following measures must be taken for safety reasons:

- Connect the machine to a suitable dust extractor.
- Regularly remove dust deposits from the motor housing.
- Use an aluminium saw blade.
- Close the viewing window/chipguard.



Wear protective goggles.

- When sawing panels, they must be lubricated with petroleum but thin-walled profiles (up to 3 mm) can be sawed without lubrication.

## 2.5 Emission levels

Levels determined in accordance with EN 60745 are typically:

Sound pressure level	$L_{PA} = 88,5 \text{ dB(A)}$
Noise level	$L_{WA} = 99,5 \text{ dB(A)}$
Measuring uncertainty allowance	$K = 3 \text{ dB}$



**CAUTION**

**Operating noise**

**Damage to hearing**

► Use ear protection!

Vibration emission value  $a_h$  (vector sum for three directions) and uncertainty K measured in accordance with EN 60745:

### Vibration emission level (3 directions)

Sawing wood	$a_h < 2,5 \text{ m/s}^2$
Sawing metal	$a_h = 2,8 \text{ m/s}^2$
Uncertainty	$K = 1,5 \text{ m/s}^2$

The specified emissions values (vibration, noise)

- are used to compare machines.
- They are also used for making preliminary estimates regarding vibration and noise loads during operation.
- They represent the primary applications of the power tool.

Increase possible for other applications, with other insertion tools or if not maintained adequately. Take note of idling and downtimes of machine!

## 3 Technical data

Cordless plunge-cut saw	TSC 55 REB
Motor voltage	14.4 - 2 x 18 V
Speed (idle) 1 x 18 V	2650 - 3800 rpm
Speed (idle) 2 x 18 V	2650 - 5200 rpm
Inclination	-1° to 47°
Cutting depth at 0°	0 - 55 mm
Cutting depth at 45°	0 - 43 mm
Saw blade dimensions	160 x 2,2 x 20 mm
Weight without battery pack	3,9 kg

Charger	TCL 3
Mains voltage (input)	230 - 240 V ~
Mains frequency	50/60 Hz
Charging voltage (output)	10.8 - 18 V=
Rapid charging	max. 3 A
Conservation charging, intermittent (NiCd, NiMH)	approx. 0.06 A
Charging times for BP, BPS and BPC battery packs	
Li-ion 1.5 Ah, 80 %/100 %	approx. 25/35 min.
Li-ion 3.0 Ah, 80 %/100 %	approx. 55/70 min.
Li-ion 4.2 Ah, 80 %/100 %	approx. 70/90 min.
Permitted operating temperature range	-5 °C to + 45 °C
Temperature monitoring	via NTC resistor
Safety class	□ / II

Battery pack	BPC 18 4,2 Ah Lilon
Voltage	18 V
Capacity	4,2 Ah
Weight	0,68 kg

## 4 Machine features

- [1-1]** Handles
- [1-2]** Rotary knobs for angle adjustment
- [1-3]** Angle scale
- [1-4]** Lever for changing blades
- [1-5]** Switch-on lock
- [1-6]** On/Off switch
- [1-7]** Extractor connector
- [1-8]** Release buttons for undercuts -1° to 47°
- [1-9]** Adjustable jaws
- [1-10]** Speed control
- [1-11]** Battery packs
- [1-12]** Capacity display
- [1-13]** Split scale for cutting depth stop (with/without guide rail)
- [1-14]** Cutting depth adjusting screw for resharpened saw blades
- [1-15]** Cutting depth stop
- [1-16]** Cut indicator

[1-17] Viewing window / chipguard

[1-18] Splinterguard

## 5 Intended use

Cordless plunge-cut saws are designed for sawing wood, materials similar to wood, plaster and cement-bonded fibre materials and plastics. When fitted with special saw blades for aluminium offered by Festool, the machines can also be used for sawing aluminium.

Only saw blades with the following specifications may be used: Saw blade diameter 160 mm, cutting width 2,2 mm, location hole 20 mm, max. standard blade thickness 1,8 mm, suitable for speeds up to 9500 rpm. Never use abrasive wheels in the machine.

The machine is designed and approved for use by trained persons or specialists only.

**Charger TCL 3** suitable for

- charging Festool battery packs: BP, BPS and BPC (NiMH, NiCd, li-ion are recognised automatically.)
- indoor use only.



The user is liable for improper or non-intended use.

## 6 Operation

### 6.1 Changing the battery pack

**Removing the battery pack [2 A]**

**Inserting the battery pack [2 B]**

① **Please note!** Machine operation is only possible under the following conditions [2 C]:



Both battery packs are used. Maximum power with two battery packs (36 V).



Only the lower battery pack is used. Less power with one battery pack (14.4 V/18 V).

### 6.2 Charging the battery pack [3]

① The battery pack is delivered partially charged. Charge the battery pack completely before using for the first time.

The capacity display [1-12] automatically displays the charge state of the battery pack [1-6] when the ON/OFF switch is actuated:



70 - 100 %



40 - 70 %

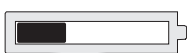

15 - 40 %

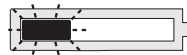

< 15 %

**Recommendation:** Charge battery pack before further use.



**LED red - lit continuously:** battery, electronics or motor temperature is outside the permitted range.

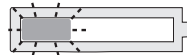

**LED red - flashing:** indicates a general fault, e.g. incomplete contact, short circuit, battery pack faulty, etc.

### 6.3 Festool charger

The LED [3-1] on the charger indicates the respective operating status of the charger.

**Charger cable holder [3-2]**



Unwind the cable completely from the recess before using the charger.



**LED yellow - lit continuously**

Charger is ready to use.



**LED green - flashes quickly**

Battery pack is charged to maximum capacity.



**LED green - flashes slowly**

Battery pack is charged with reduced current. Li-ion is charged to 80 %.



**LED green - lit continuously**

Charging is complete or is not restarted as current charge status is greater than 80%.



**LED red - flashes**

General fault indication, e.g. incomplete contact, short circuit, defective battery pack, etc.



**LED red - lit continuously**

Battery temperature is outside the permitted range.

**Wall mounting [4]**

## 7 Settings



**WARNING**

**Risk of injury, electric shock**

► Always disconnect the battery packs from the machine before performing any type of work on the machine!

## 7.1 Electronics

### Smooth start-up

The electronically controlled smooth start-up ensures that the machine starts up jolt-free.

### Constant speed

The motor speed remains constant through electronic control to ensure a uniform cutting speed even when under load.

### Speed control

You can regulate the speed steplessly within the speed range using the adjusting wheel [1-10] (see Technical data). This enables you to optimise the cutting speed to suit the surface (see table 1).

### Current limiting

Current limiting prevents excessive current consumption under extreme overload, which can lead to a decrease in the motor speed. The motor immediately restarts after the load is removed.

### Brake

The TSC 55 REB is fitted with an electronic brake. When the saw is switched off, the brake stops the saw blade electronically within approx. 2 seconds.

### Temperature cut-out

The machine power supply is limited and the speed reduced if the motor exceeds a certain temperature. The machine continues operating at reduced power to allow the ventilator to cool the motor quickly. The machine starts up again automatically once the motor has cooled sufficiently.

## 7.2 Adjusting the cutting depth

The cutting depth can be adjusted to between 0 – 55 mm on the cutting depth stop [5-1]:

The sawing unit can now be pressed down to the set cutting depth.



Cutting depth without guide rails  
max. 55 mm



Cutting depth with guide rail FS  
max. 51 mm

## 7.3 Adjusting the cutting angle

between 0° and 45°:

- ▶ Unscrew the rotary knobs [6-1].
- ▶ Swivel the sawing unit to the desired cutting angle [6-2].
- ▶ Tighten the rotary knobs [6-1].
- ⓘ Both positions (0° and 45°) are set at the factory and can be readjusted by the after-sales service team.



When making angled cuts, slide the viewing window/splinterguard to the highest position!

### to undercut -1° and 47°:

- ▶ Swivel the saw unit to the end position (0°/45°) as described above.
- ▶ Pull out the release button [6-3] slightly.
- ▶ Pull release button [6-4] as well for -1° undercuts.  
*The saw unit engages in the -1°/47° position.*
- ▶ Tighten the rotary knobs [6-1].



## 7.4 Changing the saw blade



### CAUTION

#### Hot and sharp tools

#### Risk of injury

- ▶ Wear protective gloves.
- ▶ Swivel the machine to 0° before replacing the saw blade and adjust the maximum cutting depth.
- ▶ Turn the lever [7-3] as far as the stop.  
Operate lever [7-3] **only when the machine is at a standstill!**
- ▶ Push the saw down until it engages.
- ▶ Open the screw [7-6] using the Allen key [7-2].
- ▶ Remove the saw blade [7-7].
- ▶ Insert a new saw blade.  
 The direction of rotation of the saw blade [7-8] and machine [7-4] must match! Serious injuries may occur in the event of non-compliance.
- ▶ Insert the outer flange [7-9] so that the pulling peg engages in the recess of the inner flange.  
 Check screws and flange for dirt contamination and only use clean and undamaged parts!
- ▶ Tighten the screw [7-6].
- ▶ Pull the lever [7-3] back.

## 7.5 Fitting the viewing window/splinter-guard [8]

The **viewing window** (transparent) [8-1] provides a view of the saw blade and optimises dust extraction.

With 0° cuts, the **splinterguard** (green) [8-2] also improves the quality of the cutting edge of the sawn-off workpiece on the upper side.

- ▶ Insert the splinterguard [8-2].

- ▶ Screw the rotary knob **[8-3]** through the long hole in the splinterguard.

- ⓘ Make sure that the nut **[8-4]** is seated securely in the splinterguard.

You must bed in the splinterguard before using it:

- ▶ Set the machine to maximum cutting depth.
- ▶ Set the machine speed to 6.

## 7.6 Dust extraction



### WARNING

#### Dust hazard

- ▶ Dust can be hazardous to health. Always work with a dust extractor.
- ▶ Always read applicable national regulations before extracting hazardous dust.

#### Independent extraction

- ▶ Secure the connection piece **[9-2]** of the dust collection bag **[9-3]** at the extractor connector with a clockwise rotation **[9-1]**.
- ▶ To empty remove the connection piece **[9-2]** of the dust collection bag from the extractor connector **[9-3]** with an anti-clockwise rotation **[9-1]**.

#### Festool mobile dust extractor

A Festool mobile dust extractor with an extractor hose diameter of 27 mm or 36 mm (36 mm recommended due to the reduced risk of clogging) can be connected to the extractor connector **[9-1]**.

The adapter on a suction hose  $\emptyset$  27 is inserted into the angle adapter **[9-4]**. The adapter on a suction hose  $\emptyset$  36 is inserted over the angle adapter **[9-4]**.

## 8 Working with the machine



Please observe all mentioned safety information and the following rules when working:

- Only guide the machine against the workpiece when it is switched on.
- Check the installation fixture prior to use and do not use the machine if the fixture does not function correctly.
- After dropping check the power tool and the saw blade for damage. Have the damaged parts repaired before use. Damaged machines may lead to injuries and cause the machine to be unsafe.
- Always secure the workpiece in such a manner that it cannot move while being processed.
- Always hold the machine with two hands on the handles **[1-1]** when performing work. This re-

duces the risk of injury and is a prerequisite for precise work.

- Always push the machine forwards **[12-2]**, never draw the machine towards yourself.
- Adapt the fast-feed speed to prevent the cutters on the saw blade from overheating and prevent plastic materials from melting during cutting.
- Make sure that all rotary knobs **[1-2]** are tightened before starting work.
- Check that the saw blade is seated securely.
- Static charge may occur when sawing (e.g. MDF).



For work that generates dust, wear a dust mask.

### 8.1 Switch on/off

Slide the switch-on lock **[1-5]** upwards and press the on/off switch **[1-6]** (press = ON / release = OFF).



Pressing the switch-on lock unlocks the plunging mechanism. The saw unit can then be moved downwards. This causes the saw blade to emerge from the protective cover.

### 8.2 Acoustic warning signal

Acoustic warning signals sound and the machine switches off in the following operating states:



Battery flat or machine overloaded:

peep

- ▶ Change the battery
- ▶ Reduce the machine load

### 8.3 Sawing along the scribe mark

The cutting indicator **[10-2]** displays the cutting line for 0° and 45° cuts (without guide rail).

### 8.4 Cutting sections

Place the machine with the front part of the saw table on the workpiece, switch the machine on, press it down to the preset cutting depth and push it forward in the cutting direction.

### 8.5 Sawing cut outs (plunge cuts)



In order to avoid kickbacks, the following instructions must be observed without fail when plunge cutting:

- Always place the machine with the rear edge of the saw table against a fixed stop.
- When working with the guide rail, place the machine against the kickback stop FS-RSP (accessory) **[12-4]** clamped to the guide rail.

### Procedure

- ▶ Position the machine on the workpiece and push up against a stop (kickback stop).
- ▶ Switch on the machine.

- ▶ Push down the machine slowly to the preset cutting depth and then push forwards in the cutting direction.

*The markings [10-1] indicate the absolute front and the absolute rear cutting points of the saw blade (dia. 160 mm) when using the saw at maximum cutting depth with the guide rail.*

### 8.6 Gypsum and cement-bound fibreboards

Due to the high volume of dust, it is recommended to use the cover ABSA-TS55 (accessories) which can be mounted at the side at the protective cover and a Festool mobile dust extractor.

## 9 Service and maintenance



### WARNING

#### Risk of injury, electric shock

- ▶ Always disconnect the battery pack from the machine before any maintenance or care work!
- ▶ All maintenance and repair work which requires the motor housing to be opened, must only be carried out by an authorised service workshop.



**Customer service and repair** only through manufacturer or service workshops: Please find the nearest address at: [www.festool.com/service](http://www.festool.com/service)

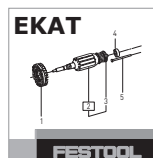

Use only original Festool spare parts!  
Order No. at: [www.festool.com/service](http://www.festool.com/service)

#### Observe the following instructions:

- ▶ To ensure constant air circulation, always keep the cooling air openings in the housing clean and free of blockages.
- ▶ Use an extractor on all the openings of the machine to remove wood chips and splinters.
- ▶ Keep the contacts on the machine, charger and battery pack clean.

### Information on battery packs

- Store in a cool, dry place at a temperature between 5 °C and 25 °C.
- Protect battery packs from moisture, water and heat.
- Do not leave flat battery packs in a charger disconnected from the mains power supply for longer than one month. Danger of deep discharge!
- If you intend to store li-ion battery packs for longer periods without use, you should charge them to 40 % capacity (approx. 15 min charging time).

### 9.1 Resharpened saw blades

The cutting depth of resharpened saw blades can be adjusted accurately using the adjusting screw [11-1].

- ▶ Adjust the cutting depth stop [11-2] to 0 mm (with guide rail).
- ▶ Unlock the saw unit and push downwards until it reaches the stop.
- ▶ Turn in the adjusting screw [11-1] until the saw blade touches the workpiece.

## 10 Accessories

Always use accessories and consumable materials approved by Festool. See Festool catalogue or [www.festool.com](http://www.festool.com).

The power tool may become unsafe and lead to serious accidents if other accessories and consumables are used.

In addition to the accessories described, Festool also provides a comprehensive range of system accessories that allow you to use your machine more effectively and in diverse applications, e.g.:

- Parallel stop, table widener PA-TS 55
- Side-mounted cover, false joint ABSA-TS 55
- Kickback stop FS-RSP
- Parallel stop FS-PA and guide extension FS-PA-VL
- Multifunction table MFT/3

### 10.1 Saw blades, other accessories

In order to saw different materials quickly and cleanly, Festool offers saw blades for all applications that are specially designed for your Festool portable circular saw.

### 10.2 Guide system

The guide rail enables you to make clean, accurate cuts while simultaneously protecting the surface of the workpiece from damage.



In conjunction with the extensive range of accessories, exact angled cuts, mitre cuts and fitting work can be completed with the guide system. The option of attaching the guide rail securely using clamps [12-5] ensures safer working conditions.

- ▶ Adjust the guide play between the saw table and the guide rail using the two adjustable jaws [12-1].

### Bed in the splinterguard [12-3] before using the guide rail for the first time:

- ▶ Set the machine speed to 6.
- ▶ Place the machine at the rear end of the guide rail together with the complete guide plate.
- ▶ Switch on the machine.
- ▶ Push down the machine slowly to the max. pre-set cutting depth and cut along the full length of the splinterguard without stopping.

*The edge of the splinterguard now corresponds exactly to the cutting edge.*

## 11 Environment



**Do not dispose of the device in household waste!** Recycle devices, accessories and packaging. Observe applicable national regulations.

**EU only:** In accordance with European Directive on waste electrical and electronic equipment and implementation in national law, used electric power tools must be collected separately and handed in for environmentally friendly recycling.

**Return used or faulty battery packs** to your local specialist retailer, Festool after-sales service or nearest public waste management facility (observe applicable regulations). Batteries must be discharged on return. Battery packs will then be recycled.

**EU only:** In accordance with the European Directive on batteries and implementation in national law, defective or used battery packs/batteries must be collected separately and handed in for environmentally friendly recycling.

**Information on REACH:** [www.festool.com/reach](http://www.festool.com/reach)

## 12 Transport

The lithium-ion batteries are subject to the requirements of the legislation on hazardous goods. A lithium battery pack alone falls below the applicable limit value and certified as per UN manual ST/SG/AC.10/11/rev. 3 part III, subsection 38.3. However, dangerous goods regulations may apply when several battery packs are transported. For shipping by third parties (e.g. air transport or freight forwarding company) special requirements with regard to packaging and labelling must be observed. For the preparation of the package an expert on hazardous goods must be consulted. Please observe any further national regulations.

## 13 EU Declaration of Conformity

Plunge-cut saw	Serial no.
TSC 55 REB	499431
Year of CE mark: 2013	

We declare under sole responsibility that this product complies with all the relevant requirements in the following Directives, standards and normative documents:

2006/42/EG, 2004/108/EG, 2011/65/EU, EN 60745-1, EN 60745-2-5, EN 55014-1, EN 55014-2.

Charger	Serial no.
TCL 3	10002345, 10004911
Year of CE mark: 2012	

We declare under sole responsibility that this product complies with all the relevant requirements in the following Directives, standards and normative documents:

2004/108/EC, 2006/95/EC, 2011/65/EU, EN 60335-1, EN 60335-2-29, EN 61000-3-2, EN 61000-3-3, EN 61204-3.

### Festool Group GmbH & Co. KG

Wertstr. 20, D-73240 Wendlingen, Germany

*ppa. Dr. Martin Zimmer*

Dr. Martin Zimmer

Head of Research, Development and Technical Documentation

2013-08-30

## Notice d'utilisation d'origine

1	Symboles.....	26
2	Consignes de sécurité .....	26
3	Caractéristiques techniques.....	29
4	Composants de l'appareil .....	30
5	Utilisation en conformité avec les instructions.....	30
6	Mise en service .....	30
7	Réglages .....	31
8	Travail avec la machine .....	32
9	Entretien et maintenance .....	33
10	Accessoires .....	34
11	Environnement.....	34
12	Transport.....	35
13	Déclaration de conformité CE .....	35

Les illustrations indiquées se trouvent au début et à la fin de la notice d'emploi.

## 1 Symboles



Avertissement de danger général



Risque d'électrocution



Lire les instructions / les remarques !



Portez des protège-oreilles!



Porter des lunettes de protection !



Porter une protection respiratoire !



Porter des gants de protection !



Ne pas mettre aux déchets communaux!



Puissance maximale avec deux blocs batteries (36 V).



Plus faible puissance avec un bloc batteries (14,4 V/18 V).

## 2 Consignes de sécurité

### 2.1 Consignes générales de sécurité



**Avertissement ! Lire toutes les consignes de sécurité et instructions.** Le non-respect des consignes d'avertissement et des instructions peut occasionner un choc électrique, un incendie et/ou des blessures graves.

**Conserver toutes les consignes de sécurité et instructions pour une référence future.**

Le terme "outil électrique" utilisé dans les consignes de sécurité se rapporte aux outils électriques fonctionnant sur secteur (avec cordon d'alimentation) et aux outils électriques fonctionnant sur accumulateurs (sans cordon d'alimentation).

### 2.2 Consignes de sécurité spécifiques au bloc batteries et au chargeur

– Ce chargeur peut être utilisé par des **enfants** âgés de 8 ans et plus ainsi que par des personnes aux capacités physiques, sensorielles ou mentales réduites ou présentant un manque d'expériences ou de connaissances si elles sont surveillées ou qu'elles ont été instruites pour son utilisation sûre et qu'elles comprennent les dangers qui en résultent. Les **enfants** ne doivent pas jouer avec la machine. Les **enfants** ne doivent pas réaliser de **nettoyage ni de maintenance** sans surveillance.

– Ne pas ouvrir la batterie ni le chargeur !

– S'assurer qu'aucune particule métallique (par ex. copeaux métalliques) ou qu'aucun liquide ne puisse pénétrer dans le chargeur !

– Ne pas charger de batteries ni de chargeurs d'une autre origine !

- Protéger la batterie contre une température supérieure à 50 °C par ex. également contre les rayons de soleil permanents et le feu !
- N'utiliser en aucun cas de l'eau pour éteindre une batterie "Li-ion" enflammée ! Utiliser du sable ou une couverture anti-feu.
- Protéger l'appareil contre l'humidité.
- Protéger le câble contre la chaleur, l'huile et les arêtes tranchantes.
- Contrôler régulièrement le connecteur et le câble pour éviter tout danger ; en cas d'endommagement, les faire remplacer par un des ateliers de service après-vente agréés.
- Évitez le bourrage dans le capot de protection (par ex. pour les plastiques), sinon la fonction de sécurité peut être entravée.
- **Au cours du travail, des poussières nocives/toxiques peuvent être générées (comme les poussières de peintures au plomb et certaines poussières de bois).** Le contact ou l'inhalation de ces poussières peut présenter un danger pour l'utilisateur ou les personnes se trouvant à proximité. Veuillez respecter les prescriptions de sécurité en vigueur dans votre pays.



Pour votre santé, portez un masque de protection respiratoire de classe P2.

- **Les outils électriques de Festool doivent uniquement être montés sur des tables de travail prévues par Festool à cet effet.** Le montage sur d'autres tables de travail ou des tables réalisées par soi-même peut rendre l'outil électrique instable et conduire à de graves accidents.

### 2.3 Consignes de sécurité spécifiques aux scies circulaires

#### Sciage

- a.  **DANGER ! N'approchez pas vos mains de la scie et de la lame de scie. Tenez la poignée supplémentaire ou le carter moteur à l'aide de votre deuxième main.** Vous éviterez tout risque de blessure avec la lame de scie si vous tenez la scie circulaire à deux mains.
- b. **N'attrapez pas le dessous de la pièce à travailler.** Le capot de protection n'est pas en mesure de vous protéger de la lame de scie dans la zone située en-dessous de la pièce à travailler.
- c. **Adaptez la profondeur de coupe à l'épaisseur de la pièce à travailler.** Les dents ne doivent pas être complètement visibles sous la pièce à travailler.
- d. **Ne tenez jamais la pièce à scier avec la main ou sur la jambe. Fixez la pièce à travailler sur un support stable.** Il est important de bien fixer la pièce à travailler afin de réduire les risques de contact corporel, de blocage de la lame de scie ou de perte de contrôle.
- e. **Tenez l'outil électroportatif à l'aide des poignées isolées lorsque vous réalisez des travaux au cours desquels l'accessoire pourrait entrer en contact avec des conduites électriques.** Le contact avec un câble sous tension met également les pièces métalliques de l'outil électroportatif sous tension et peut provoquer un choc électrique.
- f. **Au cours du tronçonnage, utilisez toujours une butée ou une arête de guidage droite.** Ceci permet d'améliorer la précision de la coupe et de réduire les risques de blocage de la lame de scie.
- g. **Utilisez toujours des lames de scie d'une taille adaptée et qui s'ajustent au perçage (en forme de losange ou ronde).** Les lames de scie non adaptées aux pièces de montage de la scie fonctionnent de manière excentrique et peuvent entraîner une perte de contrôle.
- h. **N'utilisez jamais de brides ou de vis de serrage détériorées ou inadaptées.** Les brides ou les vis de serrage de la lame de scie ont été conçues

spécialement pour votre scie afin de garantir une performance optimale et une grande fiabilité de cette dernière.



**i. Portez des protections personnelles adéquates** : protection auditive, lunettes de protection, masque pour les travaux générant de la poussière, gants de protection pour les travaux avec des matériaux rugueux et pour le changement d'outils.

### Cause de recul et consignes de sécurité correspondantes

- Un recul est la réaction subite d'une lame de scie ayant accroché ou étant bloquée ou mal ajustée, entraînant ainsi un mouvement incontrôlé de la scie vers le haut et en direction de l'utilisateur ;
- si la lame de scie s'accroche ou se coince constamment dans la fente de la scie, cette dernière se bloque et la force moteur entraîne un retournement de l'appareil en direction de l'utilisateur ;
- si la lame de scie se tord ou est mal ajustée lors du sciage, les dents de la zone arrière de la lame de scie peuvent s'accrocher dans la surface de la pièce à travailler, et la lame de scie peut sortir de la fente de la scie et sauter en arrière en direction de l'utilisateur.

Un recul est la conséquence d'un mauvais usage ou d'une utilisation incorrecte de la scie. Il peut être évité en suivant les mesures de précaution appropriées décrites ci-après.

- a. **Tenez fermement la scie à deux mains et placez vos bras dans une position dans laquelle vous serez en mesure de résister à la force du recul. Tenez toujours la lame de scie de manière latérale, ne placez jamais la lame de scie dans l'axe de votre corps.** Lors d'un recul, la scie circulaire peut sauter en arrière mais l'utilisateur peut contrôler la force du recul s'il respecte les mesures appropriées.
- b. **Si la lame de scie se coince ou que vous interrompez le travail, relâchez l'interrupteur de marche/arrêt et attendez que la scie arrête son mouvement dans le matériau et que la lame de scie parvienne à un arrêt complet. Ne tentez jamais de retirer la scie de la pièce à travailler ou de la tirer vers l'arrière tant que la lame de scie est en mouvement, au quel cas un recul est susceptible de se produire.** Déterminez la cause du blocage de la lame de scie et éliminez-la.
- c. **Si vous souhaitez remettre en marche une scie ayant pénétré dans la pièce à travailler, centrez**

**la lame de scie dans la fente de la scie et vérifiez que les dents de la scie ne se sont pas accrochées dans la pièce à travailler.** Si la lame de scie se bloque, il est possible que cela entraîne un retrait de cette dernière de la pièce à travailler ou un recul si vous remettez la scie en marche.

- d. **Constituez-vous un support à l'aide de grandes planches afin de minimiser le risque de recul lié à une lame de scie coincée.** Les grandes planches peuvent fléchir sous leur propre poids. Les planches doivent être soutenues des deux côtés mais également à proximité de la fente de la scie et au bord.
  - e. **N'utilisez pas de lames de scie non tranchantes ou détériorées.** Les lames de scie avec dents non tranchantes ou mal ajustées entraînent un frottement important, un blocage de la lame de scie et un recul, pour cause de fente de scie trop étroite.
  - f. **Avant de commencer le sciage, fixez les réglages de l'angle et des profondeurs de coupe.** Si vous modifiez les réglages pendant vos travaux de sciage, il est possible que la lame de scie se coince et qu'un recul se produise.
  - g. **Soyez particulièrement prudent lors d'« entailles » dans des parois existantes ou dans d'autres zones où on ne voit pas ce qui se passe.** La lame de scie qui pénètre lors du sciage dans des objets cachés peut se bloquer et provoquer un recul.
- ### Fonction du capot de protection
- a. **Vérifiez, avant chaque utilisation, que le capot de protection est parfaitement fermé. N'utilisez pas la scie si le capot de protection n'est pas mobile et s'il ne se ferme pas instantanément. Ne bloquez ou n'attachez jamais le capot de protection ; la lame de scie serait ainsi sans protection.** Si la scie tombait sur le sol de manière involontaire, le capot de protection pourrait se déformer. Assurez-vous que le capot de protection est bien mobile et qu'il n'entre ni en contact avec tous les angles et profondeurs de coupe, ni avec la lame de scie.
  - b. **Vérifiez l'état et le fonctionnement des ressorts du capot de protection. N'utilisez pas l'appareil si le capot de protection et les ressorts ne fonctionnent pas parfaitement.** Les pièces endommagées, les dépôts ou les tas collants de copeaux peuvent retarder le fonctionnement du capot de protection.
  - c. **En cas de « coupe en plongée » qui n'est pas exécutée à angle droit, bloquez la plaque de base pour empêcher un décalage.** Un décalage

latéral peut entraîner le blocage de la lame de scie et, par conséquent, un recul.

- d. **Ne posez pas la scie sur l'établi ou sur le sol sans que le capot de protection ne recouvre la lame de scie.** Une lame de scie non protégée ou fonctionnant au ralenti bouge la scie dans le sens inverse du sens de coupe et scie tout ce qui se trouve sur son chemin. Ainsi, il est indispensable de tenir compte de la durée de ralentissement de la scie.

### Fonction du sabot de guidage [7-5]

- a. **Utilisez la lame de scie adaptée pour le sabot de guidage.** Pour que le sabot de guidage puisse fonctionner, la lame de base de la lame de scie doit être plus mince que le sabot de guidage et la largeur de dent doit être supérieure à l'épaisseur du sabot de guidage.
- b. **N'utilisez pas la scie avec un sabot de guidage déformé.** La moindre perturbation peut ralentir la fermeture du capot de protection.

### 2.4 Traitement de l'aluminium



Pour des raisons de sécurité, respecter les mesures suivantes dans le cas du traitement de l'aluminium :

- Raccordez l'outil à un aspirateur approprié.
- Nettoyez régulièrement les dépôts de poussières accumulés dans le carter moteur.
- Utilisez une lame de scie pour aluminium.
- Fermez la fenêtre d'inspection/ le protecteur contre les projections de copeaux.



Porter des lunettes de protection !

- Pour scier des panneaux, la lame doit être graissée avec de la graisse de pétrole, des profilés aux parois minces (3 mm max.) peuvent être traités sans graissage.

### 2.5 Valeurs d'émission

Les valeurs mesurées selon la norme NE 60745 sont habituellement :

Niveau de pression acoustique	$L_{PA} = 88,5 \text{ dB(A)}$
Niveau de puissance acoustique	$L_{WA} = 99,5 \text{ dB(A)}$
Incertitude	$K = 3 \text{ dB}$



### ATTENTION

**Acoustique se produisant lors du travail**  
**Endommagement de l'ouïe**

- Utilisez une protection acoustique !

Valeur d'émission vibratoire  $a_h$  (somme vectorielle tridirectionnelle) et incertitude  $K$  déterminées conformément à la norme EN 60745 :

### Valeur d'émission vibratoire (tridirectionnelle)

Sciage de bois  $a_h < 2,5 \text{ m/s}^2$

Sciage de métal  $a_h = 2,8 \text{ m/s}^2$

Incertitude  $K = 1,5 \text{ m/s}^2$

Les valeurs d'émission indiquées (vibration, bruit)

- sont destinées à des fins de comparaisons entre les outils.

- Elles permettent également une estimation provisoire de la charge de vibrations et de la nuisance sonore lors de l'utilisation

- et représentent les principales applications de l'outil électrique.

Cependant, si la ponceuse est utilisée pour d'autres applications, avec d'autres outils de travail ou est insuffisamment entretenue, la charge de vibrations et la nuisance sonore peuvent être nettement supérieures. Tenir compte des temps de ralenti et d'immobilisation de l'outil !

## 3 Caractéristiques techniques

Scie plongeante à batterie	TSC 55 REB
Tension du moteur	14,4 - 2 x 18 V
Régime (à vide) 1 x 18 V	2650 - 3800 <sup>tr</sup> /min
Régime (à vide) 2 x 18 V	2650 - 5200 <sup>tr</sup> /min
Position inclinée	-1° à 47°
Profondeur de coupe à 0°	0 - 55 mm
Profondeur de coupe à 45°	0 - 43 mm
Dimension lame de scie	160 x 2,2 x 20 mm
Poids sans batterie	3,9 kg

Chargeur	TCL 3
Puissance (entrée)	230 - 240 V ~
Fréquence	50/60 Hz
Tension de charge (sortie)	10,8 - 18 V=
Charge rapide	max. 3 A
Charge de compensation, pulsée (NiCd, NiMH)	env. 0,06 A
Temps de charge pour les batteries BP, BPS et BPC	
Li-Ion 1,5 Ah, 80 %/100 %	env. 25/35 min.
Li-Ion 3,0 Ah, 80 %/100 %	env. 55/70 min.
Li-Ion 4,2 Ah, 80 %/100 %	env. 70/90 min.
Plage de température de fonctionnement admissible	-5 °C à + 45 °C

Chargeur		TCL 3
Surveillance de la température	Au moyen d'une résistance CTN	
Classe de protection	□ / II	
Bloc batteries		BPC 18 4,2 Ah Lilon
Tension	18 V	
Capacité	4,2 Ah	
Poids	0,68 kg	

## 4 Composants de l'appareil

- [1-1] Poignées
- [1-2] Boutons de blocage pour réglage angulaire
- [1-3] Échelle angulaire
- [1-4] Levier pour changement d'outil
- [1-5] Dispositif de marche forcée
- [1-6] Interrupteur de marche/arrêt
- [1-7] Raccord d'aspiration
- [1-8] Déverrouillage des contre-dépouilles -1° à 47°
- [1-9] Touches de réglage
- [1-10] Régulation de la vitesse
- [1-11] Blocs batteries
- [1-12] Affichage de la capacité
- [1-13] échelle graduée en deux parties pour butée de profondeur de coupe (avec/sans rail de guidage)
- [1-14] Vis de réglage de la profondeur de coupe pour lames de scie poncées ultérieurement
- [1-15] Butée de profondeur de coupe
- [1-16] Indicateur de coupe
- [1-17] Fenêtre d'inspection/ protecteur contre les projections de copeaux
- [1-18] Pare-éclats

## 5 Utilisation en conformité avec les instructions

Les scies plongeantes à batterie sont conçues pour scier le bois, les matériaux composites, les matières fibreuses à liant plâtre et à liant ciment ainsi que les plastiques. Les lames de scies spéciales pour l'aluminium proposées par Festool permettent d'utiliser les outils pour scier également de l'aluminium.

Seules des lames de scie disposant des caractéristiques suivantes peuvent être utilisées : diamètre de lame de scie 160 mm; largeur de coupe 2,2 mm; perçage 20 mm; épaisseur de lame max. 1,8 mm; adaptées pour des vitesses de rotation de 9500<sup>tr</sup>/min. N'utilisez pas de plateaux de ponçage.

Cette machine est destinée et autorisée exclusivement pour une utilisation par des personnes ayant reçu une formation adéquate ou par des professionnels qualifiés.

Le chargeur TCL 3 convient

- pour la charge des batteries Festool : BP, BPS et BPC (NiMH, NiCd, Li-Ion sont détectées automatiquement.)
- seulement pour une utilisation en intérieur.



L'utilisateur est responsable des dommages provoqués par une utilisation non conforme.

## 6 Mise en service

### 6.1 Remplacement de la batterie

**Retirer le bloc batteries [2 A]**

**Insérer le bloc batteries [2 B]**

ⓘ **À respecter !** Le fonctionnement de la machine est soumis aux conditions suivantes **[2 C]**:



Utilisation des deux blocs batteries. Puissance maximale avec deux blocs batteries (36 V).



Utilisation du bloc batterie uniquement. Plus faible puissance avec un bloc batteries (14,4 V/18 V).

### 6.2 Charge du bloc batteries [3]

ⓘ La batterie est livrée partiellement chargée. Avant la première utilisation, charger entièrement la batterie.

L'indicateur de capacité **[1-12]** indique automatiquement l'état de charge du bloc batteries lors de l'actionnement de l'interrupteur de marche/arrêt **[1-6]** :

	70 - 100 %
	40 - 70 %
	15 - 40 %
	< à 15 %

**Recommandation :** recharger le bloc batteries avant de continuer de l'utiliser.



**LED rouge – allumée en continu :**  
La température de la batterie, du module électronique ou du moteur est en-dehors des valeurs limites admissibles.

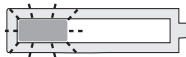

**LED rouge – clignotement :** affichage de défaut général, p. ex. pas de contact total, court-circuit, batterie défectueuse, etc.

### 6.3 Chargeur Festool

La LED [3-1] du chargeur indique l'état de service respectif du chargeur.

#### Enroulement de câble du chargeur [3-2]



Avant la mise en service, dérouler entièrement le câble de l'évidement.



**LED jaune - allumée en continu**

Le chargeur est opérationnel.

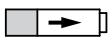

**LED verte - clignotement rapide**

La batterie est chargée avec le courant maximal.



**LED verte - clignotement lent**

La batterie est chargée avec un courant réduit, la batterie Li-ion est chargée à 80 %.



**LED verte - allumée en continu**

Le processus de charge est terminé ou n'est pas redémarré, étant donné que l'état de charge actuel est supérieur à 80 %.



**LED rouge - clignotement**

Affichage de défaut général, par ex. pas de contact total, court-circuit, batterie défectueuse, etc.



**LED rouge - allumée en continu**

La température de la batterie est en-dehors des valeurs limites admissibles.

### Montage mural [4]

## 7 Réglages



### AVERTISSEMENT

#### Risques de blessures, choc électrique

► Retirez systématiquement les batteries de l'outil avant tous les travaux sur l'outil !

## 7.1 Régulation électronique

### Démarrage progressif

Le démarrage progressif assure un fonctionnement sans à-coups de la machine.

### Vitesse de rotation constante

La vitesse de rotation du moteur est maintenue constante de manière électronique. De ce fait, la vitesse de coupe reste homogène, même lorsque l'outil est fortement sollicité.

### Régulation de la vitesse

La molette [1-10] permet de régler en continu la vitesse de rotation dans la plage de régimes (voir Caractéristiques techniques). Vous pouvez ainsi adapter de façon optimale la vitesse de coupe à chaque surface (voir tableau 1).

### Limitation de courant

La limitation de courant empêche une absorption élevée de courant en cas de charge extrême, ce qui entraînerait une baisse de la rotation du moteur. Après la décharge, le moteur se remet en route.

### Frein

La TSC 55 REB est équipée d'un frein électronique. Après la mise hors service, la lame de scie est freinée par un système électronique et s'arrête en 2 secondes.

### Sécurité thermique

L'alimentation électrique et la vitesse de rotation sont réduites en cas de température trop élevée du moteur. La machine ne fonctionne plus qu'à une puissance réduite, afin de permettre un refroidissement rapide du moteur. Après le refroidissement, la machine remonte automatiquement en puissance.

## 7.2 Régler la profondeur de coupe

La profondeur de coupe se règle de 0 à 55 mm sur la butée de profondeur de coupe [5-1].

Le bloc de sciage ne peut être enfoncé vers le bas que jusqu'à la profondeur de coupe réglée.



Profondeur de coupe sans rail de guidage  
55 mm max.



Profondeur de coupe avec rail de guidage  
FS  
51 mm max.

## 7.3 Réglage de l'angle de coupe

### Entre 0° et 45° :

- Desserrez les boutons de blocage [6-1].
- Basculez le bloc de sciage jusqu'à l'angle de coupe souhaité [6-2].

- ▶ Serrez les boutons de blocage [6-1].
- ① Les deux positions (0° et 45°) sont réglées en usine et peuvent être ajustées à nouveau par le service après-vente.



Lors des coupes en biais, placez la fenêtre d'inspection/le pare-éclats en position supérieure !

#### Pour contre-dépuille de -1° et 47° :

- ▶ Basculez le bloc de sciage en position finale comme décrit ci-dessus (0°/45°).
- ▶ Desserrez légèrement le déverrouillage [6-3].
- ▶ Desserrez en outre le verrouillage pour la contre-dépuille de -1° [6-4].

*Le bloc de sciage passe en position -1°/47°.*

- ▶ Serrez les boutons de blocage [6-1].

#### 7.4 Remplacez la lame de scie



### ATTENTION

#### Outil chaud et tranchant

#### Risques de blessures

- ▶ Porter des gants de protection.

- ▶ Avant le changement de la lame de scie, pivotez la machine en position 0° et réglez la profondeur de coupe maximale.
- ▶ Rabattez le levier [7-3] jusqu'à la butée.  
Actionnez le levier [7-3] **uniquement à l'arrêt de la machine !**
- ▶ Appuyez sur le bloc de sciage jusqu'en butée.
- ▶ Desserrez la vis [7-6] avec la clé Allen [7-2].
- ▶ Retirez la lame de scie [7-7].
- ▶ Insérez une nouvelle lame de scie.



La lame de scie [7-8] et la machine [7-4] doivent avoir le même sens de rotation ! En cas de non-respect, de graves blessures peuvent en être la conséquence.

- ▶ Insérez la bride extérieure [7-9] de telle sorte que les broches d'entraînement s'accrochent dans l'évidement de la bride intérieure.



Vérifiez la présence de saletés sur les vis et la bride et n'utilisez que des pièces propres et intactes !

- ▶ Serrez la vis [7-6].
- ▶ Relevez le levier [7-3].

#### 7.5 Montez la fenêtre d'inspection/ le pare-éclats [8]

La **fenêtre d'inspection** (transparente) [8-1] permet de voir la lame de scie et optimise l'aspiration des poussières.

Le **pare-éclats** (vert) [8-2] améliore en outre la qualité de l'arête de coupe de la pièce sciée sur la partie supérieure pour les coupes à 0.

- ▶ Insérez le pare-éclats [8-2].
- ▶ Vissez le bouton tournant [8-3] dans le pare-éclats à travers le trou oblong.
- ① Veillez à ce que l'écrou [8-4] soit bien dans le pare-éclats.

Avant la première utilisation, entaillez le pare-éclats :

- ▶ Réglez l'outil sur la profondeur de coupe maximale.
- ▶ Réglez la vitesse de l'outil au niveau 6.

#### 7.6 Aspiration



### AVERTISSEMENT

#### Risques pour la santé dus aux poussières

- ▶ Les poussières peuvent être dangereuses pour la santé. Pour cette raison, ne travaillez jamais sans aspiration.
- ▶ Respectez toujours les prescriptions nationales en vigueur lors de l'aspiration de poussières dangereuses pour la santé.

#### Aspiration intégrée

- ▶ Fixez la pièce de raccordement [9-2] du sac à poussières [9-3] par une rotation à droite du raccord d'aspiration [9-1].
- ▶ Pour le vidage, retirez la pièce de raccordement [9-2] du sac à poussière [9-3] par une rotation à gauche du raccord d'aspiration [9-1].

#### Aspirateur Festool

Le manchon d'aspiration [9-1] permet de raccorder un aspirateur Festool doté d'un flexible de 27 ou 36 mm (conseil : un flexible de 36 mm réduit le risque de colmatage).

La pièce de raccordement d'un tuyau d'aspiration Ø 27 est placée dans la pièce coudée [9-4]. La pièce de raccordement d'un tuyau d'aspiration Ø 36 est placée sur la pièce coudée [9-4].

#### 8

### Travail avec la machine



Lors des travaux, observez toutes les consignes de sécurité indiquées en introduction ainsi que les règles suivantes :

- Guidez l'outil contre la pièce à travailler seulement quand celui-ci est activé.
- Vérifiez avant chaque utilisation le fonctionnement du dispositif de montage et utilisez la machine uniquement si elle fonctionne correctement.



- En cas de chute, vérifiez que l'outil électroportatif et la lame de scie ne sont pas endommagés. Faites réparer les pièces endommagées avant toute utilisation. Des machines endommagées peuvent causer des blessures et compromettre la sûreté de la machine.
- Fixez la pièce à usiner de manière à ce qu'elle ne puisse pas bouger pendant l'usinage.
- En travaillant, tenez toujours la machine des deux mains, au niveau des poignées **[1-1]**. Cela diminue les risques de blessures et permet de travailler avec précision.
- Poussez la machine toujours vers l'avant **[12-2]** et jamais vers l'arrière.
- En sélectionnant une vitesse d'avance adaptée, évitez une surchauffe des arêtes de coupe de la lame de scie et, dans le cas de coupes de matières plastiques, une fusion du plastique.
- Assurez-vous avant le début des travaux que tous les boutons de blocage **[1-2]** sont serrés.
- Vérifier que la lame est correctement fixée.
- Le sciage (par ex. de panneaux de fibres moyenne densité) peut générer une charge statique.



Utilisez un masque pour les travaux dégageant de la poussière.

### 8.1 Marche/Arrêt

Poussez le dispositif de marche forcée **[1-5]** vers le haut et appuyez sur l'interrupteur de marche/arrêt **[1-6]** (pression = MARCHE, relâchement = ARRÊT).



En activant le dispositif de marche forcée, le dispositif de plongée est déverrouillé. Le bloc de sciage peut être déplacé vers le bas. La lame de scie sort du capot de protection.

### 8.2 Signaux d'avertissement sonores

Des signaux d'avertissement sonores retentissent lors des états de fonctionnement suivants et la machine s'arrête :



Batterie déchargée ou machine surchargée :

peep

- Changement de la batterie
- Réduire la charge sur l'outil

### 8.3 Sciage d'après tracé

L'indicateur de coupe **[10-2]** affiche le déroulement de coupe en pas de 0° et 45° (sans rail de guidage).

### 8.4 Réalisation de coupes droites

Placer l'outil avec la partie avant de la table de sciage sur la pièce à travailler, brancher l'outil, appuyer vers le bas sur la profondeur de coupe réglée et avancer en direction de la coupe.

### 8.5 Réalisation de découpes (coupes plongeantes)



Pour éviter des chocs en arrière, il est impératif de suivre les remarques suivantes pour les coupes plongeantes :

- Placez toujours l'outil avec l'arête arrière de la table de sciage contre une butée fixe.
- Pour travailler avec le rail de guidage, placez l'outil contre la butée anti-recul FS-RSP (accessoires) **[12-4]** fixée sur le rail de guidage.

### Procédure

- Posez l'outil sur la pièce à travailler et placez-la sur une butée (blocage de chocs en arrière).
- Mettez la machine en marche.
- Baissez lentement l'outil à la profondeur de coupe réglée et placez-le dans la direction de coupe.

*Les marquages **[10-1]** indiquent le point de coupe le plus en avant et le plus en arrière de la lame de scie (Ø 160 mm) pour une profondeur de coupe maximale et en utilisant le rail de guidage.*

### 8.6 Panneaux de fibres à liant plâtre et à liant ciment

En raison de la quantité élevée de poussières, nous vous recommandons d'utiliser le couvercle ABSA-TS55 (accessoires) monté latéralement sur le capot de protection et un aspirateur Festool.

## 9 Entretien et maintenance



### AVERTISSEMENT

#### Risques de blessures, choc électrique

- Retirez systématiquement la batterie de la machine avant tous les travaux de maintenance et d'entretien !
- Tous les travaux de maintenance et de réparation nécessitant une ouverture du carter moteur doivent uniquement être effectués par un atelier de service après-vente agréé.



Seuls le fabricant et un atelier homologué sont habilités à effectuer **toute réparation ou service**. Les adresses à proximité sont disponibles sur : [www.festool.com/service](http://www.festool.com/service)



Utilisez uniquement des pièces de rechange Festool d'origine. Référence sur : [www.festool.com/service](http://www.festool.com/service)

**Observez les consignes suivantes :**

- ▶ Pour garantir la circulation de l'air, les orifices d'air de refroidissement sur le carter doivent toujours rester propres et dégagés.
- ▶ Aspirez tous les orifices pour retirer les éclats de bois et les copeaux de la machine.
- ▶ Maintenir les contacts de raccordement sur la machine électrique, le chargeur et la batterie dans un état propre.

**Remarques concernant les batteries**

- Stockage dans un endroit sec et frais, dans une plage de température comprise entre 5 °C et 25 °C.
- Protéger les batteries contre l'humidité et l'eau, ainsi que contre la chaleur.
- Ne pas laisser les batteries déchargées pendant plus d'un mois env. dans le chargeur, si le chargeur est débranché du secteur. Risque de décharge profonde !
- Si des batteries Li-Ion doivent être stockées sans être utilisées pendant une période prolongée, il convient de les charger à 40 % de leur capacité (durée de charge env. 15 minutes).

**9.1 Lames de scie poncées ultérieurement**

La profondeur de coupe des lames de scie poncées ultérieurement se règle de façon précise à l'aide de la vis de réglage [11-1].

- ▶ Réglez la butée de profondeur de coupe [11-2] sur 0 mm (avec rail de guidage).
- ▶ Déverrouillez et baissez le bloc de sciage jusqu'en butée.
- ▶ Vissez la vis de réglage [11-1] jusqu'à ce que la lame de scie soit en contact avec la pièce.

**10 Accessoires**

N'utiliser que des accessoires et consommables homologués par Festool. Voir le catalogue Festool ou [www.festool.com](http://www.festool.com).

L'utilisation d'autres accessoires et consommables peut rendre l'outil électroportatif instable et entraîner de graves accidents.

Outre les accessoires décrits, Festool propose des accessoires système complets, vous permettant une utilisation polyvalente et efficace de votre machine, p. ex. :

- Butée parallèle, extension de table PA-TS 55
- Revêtement latéral, ajourage ABSA-TS 55
- Butée anti-recul FS-RSP
- Butée parallèle FS-PA et rallonge FS-PA-VL
- Table multifonctions MFT 3

**10.1 Lames de scie, autres accessoires**

Afin de pouvoir découper rapidement et proprement différents matériaux, Festool vous propose des lames de scie spécialement adaptées à votre scie circulaire à main Festool et à tous les cas d'utilisation.

**10.2 Système de guidage**

Le rail de guidage permet d'obtenir des coupes précises et nettes. De même, il protège la surface de la pièce contre les endommagements.

Les nombreux accessoires ajoutés au système de guidage permettent d'effectuer des coupes en biais, des coupes d'onglet et des travaux d'ajustage exacts. La possibilité de fixation au moyen de serre-joints [12-5] garantit un maintien fixe et un travail en toute sécurité.

- ▶ Réglez le jeu de guidage de la table de sciage sur les rails de guidage avec les deux touches de réglage [12-1].

**Avant la première utilisation du rail de guidage, effectuez une rainure dans le pare-éclats [12-3] :**

- ▶ Réglez la vitesse de l'outil au niveau 6.
- ▶ Placez l'outil et l'ensemble de la platine de guidage à l'extrémité arrière du rail de guidage.
- ▶ Mettez l'outil en marche.
- ▶ Appuyez l'outil lentement vers le bas jusqu'à la profondeur de coupe max. réglée et sciez le pare-éclats sur toute la longueur sans arrêter.

*L'arête du pare-éclats correspond exactement à l'arête de coupe.*

**11 Environnement**

**Ne pas jeter l'appareil avec les ordures ménagères !** Éliminer l'appareil, les accessoires et les emballages de façon compatible avec l'environnement. Respecter les prescriptions nationales en vigueur.

**Uniquement UE :** d'après la directive européenne relative aux appareils électriques et électroniques usagés et sa transposition en droit national, les outils électriques usagés doivent être collectés à part et recyclés de manière écologique.

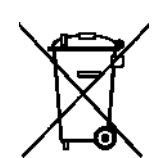

**Remettre les batteries usagées ou défectueuses** au commerce spécialisé, au service après-vente Festool ou aux installations de gestion de déchets publiques spécifiées (respecter les directives en vigueur). Les batteries doivent être rendues chargées. Les batteries sont ainsi acheminées vers un recyclage approprié.

**Uniquement UE :** d'après la directive européenne relative aux batteries et accumulateurs et sa transposition en droit national, les batteries/accumulateurs défectueux ou usagés doivent être collectés à part et recyclés de manière écologique.

**Informations à propos de REACH :**

[www.festool.com/reach](http://www.festool.com/reach)

## 12 Transport

Les batteries Li-ion comprises sont soumises aux exigences du droit sur les matières dangereuses. La quantité équivalente de lithium contenue dans la batterie Li-ion se situe sous les valeurs limites applicables et est contrôlée d'après le manuel UN ST/SG/AC.10/11/Rev.3 partie III, sous-paragraphe 38.3. Pour cette raison, la batterie Li-ion n'est soumise, ni en tant que composant individuel, ni insérée dans un appareil, aux prescriptions nationales et internationales concernant les matières dangereuses. Les prescriptions concernant les matières dangereuses peuvent toutefois être applicables en cas de transport de plusieurs batteries. Dans ce cas il peut s'avérer nécessaire de respecter des conditions particulières. Pour l'envoi par des tiers (par ex. transport aérien ou entreprise de transport), tenez compte des exigences spéciales pour l'emballage et le marquage. Pour la préparation d'un colis, prenez conseil auprès d'un expert pour matières dangereuses. Respectez les autres prescriptions nationales en vigueur.

## 13 Déclaration de conformité CE

Scie plongeante	N° de série
TSC 55 REB	499431
Année du marquage CE :2013	

Nous certifions, sous notre propre responsabilité, que ce produit satisfait aux exigences des directives, normes ou documents correspondants suivants :

2006/42/EG, 2004/108/EG, 2011/65/EU, EN 60745-1, EN 60745-2-5, EN 55014-1, EN 55014-2.

Chargeur	N° de série
TCL 3	10002345, 10004911
Année du marquage CE :2012	

Nous certifions, sous notre propre responsabilité, que ce produit satisfait aux exigences des directives, normes ou documents correspondants suivants :

2004/108/CE, 2006/95/CE, 2011/65/UE, NE 60335-1, NE 60335-2-29, NE 61000-3-2, NE 61000-3-3, NE 61204-3.

**Festool Group GmbH & Co. KG**

Wertstr. 20, D-73240 Wendlingen

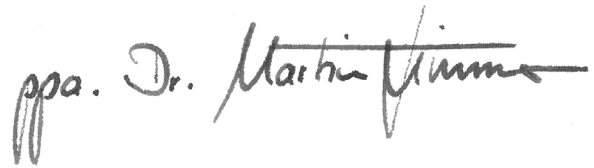

Dr. Martin Zimmer

Directeur recherche, développement, documentation technique











2013-08-30

## Manual de instrucciones original

1	Símbolos .....	36
2	Indicaciones de seguridad .....	36
3	Datos técnicos.....	39
4	Componentes.....	40
5	Uso conforme a lo previsto .....	40
6	Puesta en servicio.....	40
7	Ajustes .....	41
8	Trabajo con la máquina.....	43
9	Mantenimiento y cuidado.....	44
10	Accesorios.....	44
11	Medio ambiente .....	45
12	Transporte.....	45
13	Declaración de conformidad CE .....	45

Las figuras indicadas se encuentran al inicio y al final del manual de instrucciones.

## 1 Símbolos

-  Aviso ante un peligro general
-  Peligro de electrocución
-  ¡Leer las instrucciones e indicaciones!
-  ¡Usar protección para los oídos!
-  ¡Utilizar gafas de protección!
-  ¡Utilizar protección respiratoria!
-  ¡Utilizar guantes de protección!
-  No pertenece a los residuos comunales.
-  Máxima potencia con dos baterías (36 V).
-  Mínima potencia con una batería (14,4 V/18 V).

## 2 Indicaciones de seguridad

### 2.1 Indicaciones de seguridad generales

 **Advertencia Lea todas las indicaciones de seguridad e instrucciones.** Si no se cumplen debidamente las indicaciones de advertencia y las instrucciones puede producirse una descarga eléctrica, fuego y/o lesiones graves.

**Guarde todas las indicaciones de seguridad e instrucciones para que sirvan de futura referencia.**

El término "herramienta eléctrica" empleado en las indicaciones de seguridad hace referencia a herramientas eléctricas conectadas a la red eléctrica (con un cable de red) y a herramientas eléctricas alimentadas con batería (sin cable de red).

### 2.2 Indicaciones de seguridad específicas para batería y cargador

- Este cargador puede ser utilizado por **niños** a partir de 8 años, como mínimo, así como por personas con capacidades físicas, sensoriales o mentales disminuidas o con falta de experiencia y conocimientos, si son vigilados o han sido instruidos respecto al uso seguro del aparato y comprenden los peligros derivados del mismo. No deje que los **niños** jueguen con el aparato. No permita que los **niños** efectúen la **limpieza y el mantenimiento** sin vigilancia.
- No abrir la batería ni el cargador.
- Proteger el cargador de piezas metálicas (p. ej., virutas) y líquidos.
- No utilizar baterías ni cargadores de otros fabricantes.

- Proteger la batería de fuentes de calor > 50 °C, como por ejemplo la radiación solar prolongada o el fuego.
- No apagar nunca con agua una batería Li-Ion en llamas. Para ello utilizar arena o una manta contra incendios.
- Proteger el aparato de la humedad.
- Proteger el cable del calor, aceite y cantos afilados.
- Comprobar periódicamente el enchufe y el cable para evitar riesgos y, en caso de que presenten daños, acudir a un taller autorizado para que los sustituya.
- Evitar el atasco en la caperuza de protección (p. ej. en plásticos); de lo contrario, la función de seguridad puede verse afectada.
- **Al trabajar puede generarse polvo perjudicial/tóxico (p. ej., de pintura de plomo y de algunos tipos de madera).** El contacto o la inhalación de este polvo puede suponer una amenaza para la persona que realiza el trabajo o para aquellas que se encuentren cerca. Observe las normativas de seguridad vigentes en su país.



Por el bien de su salud, utilice una mascarilla de protección respiratoria con filtro P2.

- **Las herramientas eléctricas Festool solo pueden integrarse en mesas de trabajo que hayan sido previstas por Festool para tal efecto.** El montaje en mesas de trabajo de otras marcas o de fabricación propia puede mermar la seguridad de la herramienta eléctrica y provocar accidentes graves.

### 2.3 Indicaciones de seguridad específicas para sierras circulares

#### Procedimiento de corte

- a.  **PELIGRO No introduzca las manos en la zona de serrado ni las acerque a la hoja de serrar. Sujete el mango adicional o la carcasa del motor con la mano que queda libre.** Si se sujeta la sierra circular con ambas manos, estas no pueden resultar dañadas por la hoja de serrar.
- b. **No agarre la pieza de trabajo por debajo.** La caperuza de protección no puede protegerle de la hoja de serrar por debajo de la pieza de trabajo.
- c. **Adapte la profundidad de corte al grosor de la pieza de trabajo.** Por debajo de la pieza de trabajo solo debería ser visible menos de una altura completa de diente.
- d. **Nunca sujete la pieza de trabajo que va a serrar con la mano o sobre la pierna. Fije la pieza de trabajo en un alojamiento estable.** Es muy importante fijar correctamente la pieza de trabajo para minimizar los riesgos de contacto con el cuerpo, los atascos de la hoja de serrar o la pérdida de control.
- e. **Sujete la herramienta eléctrica por las superficies de agarre aisladas cuando lleve a cabo trabajos en los que la herramienta de corte pudiera entrar en contacto con cables eléctricos ocultos.** El contacto con una línea electrificada hace que las piezas metálicas de la herramienta eléctrica se vean sometidas a tensión y que se produzca una descarga eléctrica.
- f. **Utilice siempre un tope o una guía de canto recta cuando realice cortes longitudinales.** Esto mejora la exactitud del corte y reduce las posibilidades de que la hoja de serrar se atasque.
- g. **Utilice siempre hojas de serrar con el debido tamaño y con un taladro de alojamiento adecuado (p. ej. con forma de estrella o redondo).** Las hojas de serrar que no se adaptan a las piezas de montaje de la sierra tienen una marcha descentrada y causan la pérdida de control.
- h. **Nunca utilice bridas tensoras o tornillos de hojas de serrar dañados o incorrectos.** Las bridas tensoras y los tornillos de hojas de serrar han sido fabricados especialmente para su sierra para obtener así un rendimiento y una seguridad

de servicio óptimos.



**i. Utilice el debido equipamiento de protección personal:** protección de oídos, gafas de protección y mascarilla en los trabajos que generan polvo, así como guantes de protección cuando

trabaje con materiales rugosos y al cambiar de herramienta.

### Contragolpes: causas e indicaciones de seguridad correspondientes

- Un contragolpe es una reacción inesperada de una hoja de serrar que se engancha, se bloquea o que se ha alineado incorrectamente, lo cual puede producir que la sierra se salga de la pieza de trabajo de manera incontrolada y se desvíe hacia el operario;
- la hoja de serrar se bloquea al engancharse o atascarse en la ranura de serrado que se va estrechando y la fuerza del motor sacude el aparato hacia atrás en dirección al operario;
- si la hoja de serrar se tuerce o se alinea incorrectamente, los dientes de la parte posterior de la hoja de la sierra pueden engancharse en la superficie de la pieza de trabajo, de manera que la hoja de serrar sale de la ranura y salta hacia atrás en dirección al operario.

El contragolpe es la consecuencia de un uso incorrecto o inapropiado de la sierra. Puede evitarse si se siguen unas medidas de precaución adecuadas como las que se describen a continuación.

- a. **Sujete la sierra con ambas manos y coloque los brazos de tal modo que le permitan hacer frente a la fuerza de un posible contragolpe. Colóquese siempre en un lateral de la hoja de serrar, no la sitúe en ningún caso en línea con su cuerpo.** En caso de contragolpe la sierra circular puede saltar hacia atrás, sin embargo, la fuerza del contragolpe puede ser controlada por el operario aplicando unas medidas adecuadas.
- b. **Si la hoja de serrar se engancha o desea interrumpir el trabajo, suelte el interruptor de conexión y desconexión y sujete la sierra dentro del material tranquilamente hasta que la hoja de serrar se detenga completamente. No intente retirar la sierra de la pieza de trabajo o tirar de la sierra hacia atrás mientras la hoja de serrar se esté moviendo, puesto que podría producirse un contragolpe.** Averigüe y subsane el motivo por el que la hoja de serrar se ha enganchado.
- c. **Cuando desee reanudar el trabajo con una sierra que ya se encuentra dentro de una pieza de**

**trabajo, centre la hoja de serrar en la ranura de serrado y compruebe que los dientes de la sierra no se hayan enganchado en la pieza de trabajo.** Si la hoja de serrar se hubiera enganchado, puede salirse de la pieza de trabajo u ocasionar un contragolpe al volver a arrancarla.

- d. **Cuando trabaje con paneles grandes, apuntálos para evitar que se produzca un contragolpe al engancharse una hoja de serrar.** Los paneles grandes pueden combarse por su propio peso. Los paneles deben apuntarse por ambos lados, tanto cerca de la ranura de serrado como en el canto.
- e. **No utilice hojas de sierra romas o dañadas.** Las hojas de sierra con dientes romos o mal alineados producen, a causa de una ranura de serrado demasiado estrecha, un rozamiento mayor, el bloqueo de la hoja de serrar y contragolpes.
- f. **Antes de comenzar a serrar fije los ajustes de profundidad y los ángulos de corte.** Si durante las tareas de serrado se modifican los ajustes, la hoja de serrar puede bloquearse y podría causar un contragolpe.
- g. **Tenga especial precaución al realizar cortes de incisión en muros o en otros ámbitos que no pueda examinar.** La hoja de serrar que realiza la incisión puede bloquearse al serrar objetos ocultos y causar un contragolpe.

### Función de la caperuza de protección

- a. **Antes de cada uso compruebe que la caperuza de protección se cierra correctamente. No utilice la sierra si la caperuza de protección no ofrece movilidad y no se cierra de inmediato. No bloquee ni inmovilice la caperuza de protección; de lo contrario, la hoja de serrar quedaría desprotegida.** Si la sierra cae al suelo por accidente, la caperuza de protección puede deformarse. Asegúrese de que la caperuza se mueve sin dificultad y que no entra en contacto con la hoja de serrar ni con otras piezas en todos los ángulos y profundidades de corte.
- b. **Compruebe el estado y el funcionamiento del resorte de la caperuza de protección. No utilice el aparato si la caperuza de protección y el resorte no funcionan correctamente.** Las piezas dañadas, los residuos pegajosos o la acumulación de virutas hacen que la caperuza de protección funcione de forma retardada.
- c. **Al realizar un corte por incisión no rectangular, asegure la placa base de la sierra para evitar que se produzcan desplazamientos laterales.** Un desplazamiento lateral podría bloquear la

hoja de serrar, lo que causaría un contragolpe.

- d. **No coloque la sierra en el banco de trabajo o en el suelo sin haber comprobado que la caperuza de protección cubre la hoja de serrar.** Una hoja de serrar sin protección que marcha por inercia mueve la hoja de serrar en sentido contrario al corte y sierra todo lo que está en su camino. Tenga en cuenta el tiempo de marcha por inercia de la sierra.

### Funcionamiento de la cuña de guía [7-5]

- a. **Utilice la hoja de serrar apropiada para la cuña de guía.** Para que la cuña de guía cumpla su función, el disco de soporte de la hoja de serrar debe ser más fino que la cuña de guía y el ancho del dentado debe ser mayor que el grosor de la cuña de guía.
- b. **No ponga la sierra en funcionamiento con la cuña de guía cubierta.** Una avería sin importancia podría ralentizar el cierre de la caperuza de protección.

### 2.4 Trabajos con aluminio



Al trabajar con aluminio deberá tener presente las siguientes medidas por motivos de seguridad:

- Conecte la máquina a un aparato de aspiración apropiado.
- Limpie regularmente el polvo que se acumula en la carcasa del motor de la máquina.
- Utilice una hoja de serrar de aluminio.
- Cierre la mirilla/la protección contra el vuelo de virutas.



¡Utilizar gafas de protección!

- Al serrar placas hay que lubricar con petróleo; los perfiles de capa delgada (hasta 3 mm) pueden trabajarse sin lubricación.

### 2.5 Emisiones

Los valores típicos obtenidos de acuerdo con la norma EN 60745 son:

Nivel de intensidad sonora	$L_{PA} = 88,5 \text{ dB(A)}$
Nivel de potencia sonora	$L_{WA} = 99,5 \text{ dB(A)}$
Incertidumbre	$K = 3 \text{ dB}$



### ATENCIÓN

**El ruido que se produce durante el trabajo puede dañar el oído**

- ▶ ¡Utilice protección para los oídos!

Valor de emisión de vibraciones en  $a_h$  (suma vectorial de tres direcciones) e incertidumbre K determinada según EN 60745:

### Valor de emisión de oscilaciones (3 ejes)

Serrado de madera	$a_h < 2,5 \text{ m/s}^2$
Serrado de metal	$a_h = 2,8 \text{ m/s}^2$
Incertidumbre	$K = 1,5 \text{ m/s}^2$

Las emisiones especificadas (vibración, ruido)

- sirven para comparar máquinas,
- son adecuadas para una evaluación provisional de los valores de vibración y ruido en funcionamiento
- y representan las aplicaciones principales de la herramienta eléctrica.

Ampliación posible con otras aplicaciones, mediante otras herramientas o con un mantenimiento inadecuado. Tenga en cuenta la marcha en vacío y los tiempos de parada de la máquina.

### 3 Datos técnicos

Sierra de incisión de batería	TSC 55 REB
Tensión del motor	14,4 - 2 x 18 V
Número de revoluciones (marcha en vacío) 1 x 18 V	2650 - 3800 <sup>rpm</sup>
Número de revoluciones (marcha en vacío) 2 x 18 V	2650 - 5200 <sup>rpm</sup>
Inclinación	de -1° a 47°
Profundidad de corte a 0°	0 - 55 mm
Profundidad de corte a 45°	0 - 43 mm
Medidas de la hoja de serrar	160 x 2,2 x 20 mm
Peso sin batería	3,9 kg

Cargador	TCL 3
Tensión de la red (entrada)	230 - 240 V ~
Frecuencia de la red	50/60 Hz
Tensión de carga (salida)	10,8-18 V =
Carga rápida	Máx. 3 A
Corriente de conservación por impulsos (NiCd, NiMH)	Aprox. 0,06 A
Tiempos de recarga para acumuladores BP, BPS y BPC	
Li-Ion 1,5 Ah, 80 % / 100 %	Aprox. 25-35 min
Li-Ion 3,0 Ah, 80 % / 100 %	Aprox. 55-70 min

<b>Cargador</b>		<b>TCL 3</b>
Li-Ion 4,2 Ah, 80 % / 100 %		Aprox. 70-90 min
Margen admisible de temperaturas de funcionamiento		-5 °C a +45 °C
Control de temperatura		Mediante resistencia NTC
Clase de protección		□ / II
<b>Acumulador</b>		<b>BPC 18 4,2 Ah Lilon</b>
Tensión		18 V
Capacidad		4,2 Ah
Peso		0,68 kg

## 4 Componentes

- [1-1] Empuñaduras
- [1-2] Botones giratorios para el ajuste de ángulo
- [1-3] Escala de ángulo
- [1-4] Palanca para cambio de herramienta
- [1-5] Bloqueo de conexión
- [1-6] Interruptor de conexión y desconexión
- [1-7] Racor de aspiración
- [1-8] Desbloques para destalonado de -1° a 47°
- [1-9] Mordazas de ajuste
- [1-10] Regulación del número de revoluciones
- [1-11] Baterías
- [1-12] Indicación de capacidad
- [1-13] Escala dividida en dos para el tope de profundidad de corte (con/sin riel de guía)
- [1-14] Tornillo de ajuste de profundidad de corte para hojas de sierra rectificadas
- [1-15] Tope de profundidad de corte
- [1-16] Indicador de corte
- [1-17] Mirilla / protección contra el vuelo de virutas
- [1-18] Protección anti-astillas

## 5 Uso conforme a lo previsto

Según las especificaciones, la sierra de incisión de batería está diseñada para serrar madera, materiales con características similares a la madera, materiales fibrosos de yeso o cemento aglomerado, así como plásticos. Gracias a la oferta de hojas de serrar especiales de Festool para aluminio, la máquina también puede utilizarse para serrar aluminio.

Se deben utilizar exclusivamente hojas de sierra con los siguientes datos: diámetro de hoja de sierra 160 mm; anchura de corte 2,2 mm; taladro de alojamiento 20 mm; grosor de disco de soporte máx. 1,8 mm; apto para números de revoluciones de hasta 9500 rpm. No utilizar discos de lijar.

El uso de la máquina está indicado exclusivamente para profesionales y personal cualificado.

Cargador TCL 3 apto

- para cargar los acumuladores Festool: BP, BPS y BPC (NiMH, NiCd, Li-Ion se detectan de forma automática);
- solo para uso interno.



El usuario será responsable de cualquier utilización indebida.

## 6 Puesta en servicio

### 6.1 Cambiar la batería

#### Extraer la batería [2 A]

#### Insertar la batería [2 B]

ⓘ **¡Atención!** El funcionamiento de la máquina solo es posible en las condiciones siguientes [2 C]:



Ambas baterías están colocadas. Máxima potencia con dos baterías (36 V).



Solo está colocada la batería inferior. Mínima potencia con una batería (14,4 V/18 V).

### 6.2 Cargar la batería [3]

ⓘ La batería se suministra a media carga. Cargar la batería totalmente antes de usarla por primera vez.

La indicación de la capacidad [1-12] muestra automáticamente el estado de carga de la batería al accionar el interruptor de conexión/desconexión [1-6]:



70-100 %

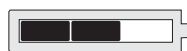

40-70 %



15-40 %

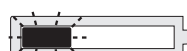

< 15 %



**Recomendación:** cargar la batería antes de una nueva utilización.

**LED rojo, luz permanente:** la temperatura de la batería, del sistema electrónico o del motor está fuera de los límites permitidos.



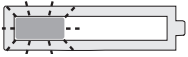

**LED rojo, parpadeo:** indicadores de error generales, p. ej., con-tacto inexistente, cortocircuito, batería defectuosa, etc.

### 6.3 Cargador Festool

El LED [3-1] del cargador indica su estado de funcionamiento actual.

#### Enrollables del cargador [3-2]



Antes de la puesta en servicio, extraer el cable de la entalladura y desenrollarlo completamente.



#### LED amarillo: luz permanente

El cargador está listo para el servicio.

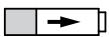

#### LED verde: parpadeo rápido

La batería se carga con la corriente máxima.



#### LED verde: parpadeo lento

La batería se carga con corriente reducida, la batería de Li-Ion se ha cargado hasta un 80 %.



#### LED verde: luz permanente

El proceso de carga ha finalizado o no se inicia de nuevo dado que el estado de carga actual es superior al 80 %.



#### LED rojo: parpadeo

Indicador de error general, p. ej., no existe contacto, cortocircuito, batería defectuosa, etc.



#### LED rojo: luz permanente

La temperatura de la batería está fuera del valor límite permitido.

### Montaje mural [4]

## 7 Ajustes



### ADVERTENCIA

#### Peligro de lesiones y electrocución

► Antes de realizar cualquier trabajo en la máquina, extraiga la batería.

### 7.1 Sistema electrónico

#### Arranque suave

El arranque suave mediante control electrónico garantiza una puesta en marcha de la máquina sin sacudidas.

### Revoluciones constantes

El número de revoluciones del motor se mantiene constante gracias a un sistema electrónico. De este modo se consigue también una velocidad de corte estable bajo carga.

### Regulación del número de revoluciones

El número de revoluciones se puede ajustar de modo continuo con la rueda de ajuste [1-10] dentro del rango de revoluciones (véase Datos técnicos). Esto permite adaptar la velocidad de corte óptimamente a cada superficie (véase la tabla 1).

### Limitación de corriente

La limitación de corriente evita un consumo de corriente demasiado alto en caso de una sobrecarga extrema. Esto puede causar una reducción de la velocidad del motor. Tras aliviarse la carga, el motor vuelve a ponerse en marcha inmediatamente.

### Freno

La TSC 55 REB cuenta con un freno electrónico. Después de desconectarla, la hoja de serrar se frena electrónicamente en aprox. 2 s hasta que se detiene.

### Protector contra sobretemperatura

Si la temperatura del motor es demasiado elevada, el suministro de corriente y el número de revoluciones disminuyen. La máquina sólo funciona con una potencia baja para que pueda enfriarse rápidamente mediante la ventilación del motor. Una vez que se haya enfriado, la máquina vuelve a funcionar a plena potencia.

### 7.2 Ajuste de la profundidad de corte

La profundidad de corte se puede ajustar entre 0 y 55 mm en el tope de profundidad de corte [5-1].

El grupo de sierra puede ahora presionarse hacia abajo hasta la profundidad de corte ajustada.



Profundidad de corte sin riel de guía  
máx. 55 mm



Profundidad de corte con riel de guía FS  
máx. 51 mm

### 7.3 Ajuste de un ángulo de corte

#### Entre 0° y 45°:

- Abra los botones giratorios [6-1].
  - Incline el grupo de la sierra hasta el ángulo de corte deseado [6-2].
  - Cierre los botones giratorios [6-1].
- ⓘ Las dos posiciones (0° y 45°) vienen ajustadas de fábrica y pueden ser reajustadas por el Servicio de Atención al Cliente.



En los cortes angulares sitúe la mirilla/la protección antiastillas en la posición superior.

### En destalonado -1° y 47°:

- ▶ Inclíne el grupo de la sierra hasta la posición final (0°/45°) como se describe arriba.
- ▶ Saque el bloqueo [6-3] un poco.
- ▶ Para el destalonado de -1° saque el desbloqueo [6-4].

*El grupo de la sierra cae a la posición -1°/47°.*

- ▶ Cierre los botones giratorios [6-1].

### 7.4 Cambio de la hoja de serrar



#### ATENCIÓN

##### Herramienta caliente y afilada

##### Peligro de lesiones

- ▶ Utilice guantes de protección.

- ▶ Antes de cambiar la hoja de serrar, incline la máquina a la posición de 0° y ajuste la profundidad de corte máxima.

- ▶ Mueva la palanca [7-3] hasta el tope.

Accionar la palanca [7-3] **solo cuando se detenga la máquina.**

- ▶ Presione el grupo de la sierra hacia abajo hasta fijarlo.

- ▶ Afloje el tornillo [7-6] con la llave de macho hexagonal [7-2].

- ▶ Retire la hoja de serrar [7-7].

- ▶ Coloque una hoja de serrar nueva.



El sentido de giro de la hoja de serrar [7-8] y de la máquina [7-4] deben coincidir. Si no se sigue esta indicación, se pueden producir lesiones graves.

- ▶ Coloque la brida exterior [7-9] de manera que los tacos de arrastre encajen en la entalladura de la brida interior.



Comprobar si los tornillos y la brida están sucios y utilizar únicamente piezas limpias y que no presenten daños.

- ▶ Apriete el tornillo [7-6].

- ▶ Vuelva a mover la palanca [7-3] a la posición anterior.

### 7.5 Montaje de la mirilla / protección antiastillas [8]

La **mirilla** (transparente) [8-1] permite observar la hoja de serrar y optimiza la aspiración del polvo.

La **protección anti-astillas** (verde) [8-2] mejora considerablemente la calidad del canto de corte del lado superior de la pieza de trabajo en cortes de 0°.

- ▶ Coloque la protección anti-astillas [8-2].

- ▶ Enrosque el botón giratorio [8-3] en la protección anti-astillas a través del orificio alargado.

- ① Preste atención a que la tuerca [8-4] esté debidamente asentada en la protección anti-astillas.

Antes del primer uso es necesario serrar la protección anti-astillas:

- ▶ Ajuste la máquina a la profundidad de corte máxima.

- ▶ Ajuste la velocidad de la máquina al nivel 6.

### 7.6 Aspiración



#### ADVERTENCIA

##### Consecuencias perjudiciales para la salud a causa del polvo

- ▶ El polvo puede ser perjudicial para la salud. Por este motivo, no trabaje nunca sin aspiración.

- ▶ Durante la aspiración de polvo perjudicial para la salud, respete siempre las normativas nacionales.

##### Aspiración propia

- ▶ Fije la pieza de conexión [9-2] de la bolsa colectora [9-3] con un giro a la derecha del racor de aspiración [9-1].

- ▶ Para el vaciado, extraiga la pieza de conexión [9-2] de la bolsa colectora [9-3] con un giro a la izquierda del racor de aspiración [9-1].

##### Sistema móvil de aspiración de Festool

En el racor de aspiración [9-1] se puede conectar un sistema móvil de aspiración de Festool con un diámetro de tubo flexible de 27 mm o de 36 mm (se recomienda 36 mm, ya que el riesgo de obstrucción es menor).

La pieza de conexión de un tubo flexible de aspiración de 27 mm de diámetro se introduce en el codo [9-4]. La pieza de conexión de un tubo flexible de aspiración de 36 mm de diámetro se introduce en el codo [9-4].

### 8 Trabajo con la máquina



Durante el trabajo, tenga en cuenta todas las indicaciones de seguridad mencionadas al principio de este documento, así como las normas siguientes:

- Solo guíe la máquina por la pieza de trabajo cuando esté conectada.

- Verifique antes de cada uso la función del dispositivo de montaje y utilice la máquina solo si funciona correctamente
- Tras la caída, compruebe si se han dañado la herramienta eléctrica y la hoja de sierra. Solicite que le reparen las piezas deterioradas antes de usar la herramienta. Las herramientas dañadas pueden provocar lesiones e incertidumbre al utilizar la máquina.
- Fije la pieza de trabajo siempre de forma que no se pueda mover cuando se trabaje con ella.
- Durante el trabajo, sujete la máquina siempre con ambas manos por las empuñaduras **[1-1]**. De este modo, evitará posibles accidentes y conseguirá aumentar la precisión del trabajo.
- Empuje la máquina siempre hacia adelante **[12-2]**, en ningún caso tire de ella hacia atrás.
- Adapte la velocidad de avance para evitar que se sobrecaliente el corte de la hoja de serrar o que se derrita el plástico al serrarlo.
- Antes de empezar a trabajar, cerciórese de que todos los botones giratorios **[1-2]** estén fijamente enroscados.
- Compruebe que la hoja de sierra esté bien fijada.
- Al serrar (p. ej. MDF), puede generarse una carga estática.



En caso de trabajos que produzcan polvo, utilice una mascarilla.

### 8.1 Conexión y desconexión

Cierre el bloqueo de conexión **[1-5]** hacia arriba y pulse el interruptor de conexión y desconexión **[1-6]** (pulsar = conectado / soltar = desconectado).



El accionamiento del bloqueo de conexión desbloquea el dispositivo de incisión. El grupo de la sierra se puede mover hacia abajo. La hoja de serrar sale de la caperuza de protección.

### 8.2 Señales acústicas de advertencia

Las señales acústicas de advertencia se emiten en los siguientes estados de funcionamiento y, seguidamente, la máquina se desconecta:



Acumulador descargado o máquina sobrecargada:

peep

- ▶ Cambie el acumulador
- ▶ Cargue menos la máquina

### 8.3 Serrado por línea de corte

El indicador de corte **[10-2]** muestra el trazado de corte en los cortes de 0° y 45° (sin riel de guía).

### 8.4 Serrar cortes

Coloque la máquina, con la parte delantera de la mesa de serrar, sobre la pieza de trabajo, conecte la máquina, presione hacia abajo hasta la profundidad de corte ajustada y avance en el sentido de corte.

### 8.5 Serrar segmentos (cortes de incisión)



A fin de evitar contragolpes, deberá observar obligatoriamente las siguientes indicaciones al efectuar cortes de inmersión:

- Coloque la máquina siempre con el canto posterior de la mesa de serrar contra un tope fijo.
- Al trabajar con el riel de guía apoye la máquina en la parada de contragolpe FS-RSP (accesorios) **[12-4]** la cual a su vez va fijada al riel de guía.

### Procedimiento

- ▶ Coloque la máquina sobre la pieza de trabajo y apóyela contra un tope (parada de contragolpe).
- ▶ Conecte la máquina.
- ▶ Presione la máquina lentamente hasta la profundidad de corte ajustada y muévela en el sentido del corte.

*Las marcas **[10-1]** muestran, a la profundidad de corte máxima y si se utiliza el riel de guía, el punto de corte situado más adelante y más atrás de la hoja de sierra (Ø 160 mm).*

### 8.6 Placas de fibras de yeso y aglomerado de cemento

Debido al gran volumen de polvo que se genera, se recomienda utilizar la protección ABSA-TS55 que se puede montar en el lateral de la caperuza de protección (accesorio) y un sistema móvil de aspiración Festool.

## 9 Mantenimiento y cuidado



### ADVERTENCIA

#### Peligro de lesiones, electrocución

- ▶ Extraiga siempre la batería de la máquina antes de realizar cualquier trabajo de mantenimiento y conservación.
- ▶ Todos los trabajos de mantenimiento y reparación que exijan abrir la carcasa del motor tan sólo pueden ser llevados a cabo por un taller autorizado.



El **Servicio de atención al cliente y reparaciones** solo está disponible por parte del fabricante o de los talleres de reparación: encuentre la dirección más próxima a usted en: [www.festool.com/service](http://www.festool.com/service)

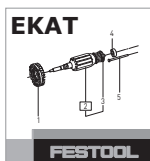

Utilice únicamente piezas de recambio Festool originales. Referencia en: [www.festool.com/service](http://www.festool.com/service)

### Tenga en cuenta las siguientes advertencias:

- ▶ A fin de garantizar una correcta circulación del aire, las aberturas para el aire de refrigeración dispuestas en la carcasa deben mantenerse libres y limpias.
- ▶ Aspire en todos los orificios para limpiar las astillas y virutas de madera de la máquina.
- ▶ Mantenga siempre limpios los puntos de conexión de la herramienta eléctrica, el cargador y la batería.

### Indicaciones de la batería

- Almacenarlas en un lugar seco y fresco a una temperatura entre 5 °C y 25 °C.
- Proteger las baterías de la humedad, el agua y el calor.
- No dejar las baterías vacías insertadas en el cargador durante más de un mes si el cargador está desconectado de la red. Peligro de descarga total.
- Si guarda las baterías Li-Ion durante un periodo prolongado sin utilizarlas, recárguelas hasta un 40 % de su capacidad (cargar durante aprox. 15 min).

### 9.1 Hojas de sierra rectificadas

El tornillo de ajuste **[11-1]** permite ajustar exactamente la profundidad de corte de las hojas de serrar rectificadas.

- ▶ Ajuste el tope de la profundidad de corte de la sierra circular **[11-2]** a 0 mm (con riel de guía).
- ▶ Desbloquee el grupo de la sierra y presiónelo hacia abajo hasta el tope.
- ▶ Gire el tornillo de ajuste **[11-1]** e introdúzcalo hasta que la hoja de serrar entre en contacto con la pieza de trabajo.

## 10 Accesorios

Utilizar únicamente accesorios y material de consumo autorizados por Festool. Consulte el catálogo de Festool o [www.festool.com](http://www.festool.com).

La utilización de accesorios y material de consumo de otros fabricantes puede mermar la seguridad de la herramienta eléctrica y provocar accidentes graves.

Además de los accesorios descritos, Festool ofrece una amplia gama de accesorios de sistema que le permiten hacer un uso versátil y efectivo de la máquina, p.ej.:

- Tope paralelo, ampliación de mesa PA-TS 55
- Protección lateral, machihembrados ABSA-TS 55
- Parada de contragolpe FS-RSP
- Tope paralelo FS-PA y prolongación FS-PA-VL
- Mesa multifuncional MFT/3

### 10.1 Hojas de sierra, otros accesorios

Para cortar diversos materiales de forma rápida y limpia, Festool le ofrece hojas de sierra compatibles con su sierra circular Festool y adecuadas para cualquier aplicación.

### 10.2 Sistema de guía

El riel de guía permite realizar cortes precisos y limpios y al mismo tiempo protege la superficie de la pieza de trabajo de posibles daños.

En combinación con el extenso conjunto de accesorios, es posible efectuar con el sistema de guía unos cortes angulares, a inglete y unos trabajos de adaptación con gran exactitud. La posibilidad de fijación mediante mordazas **[12-5]** garantiza una sujeción y un trabajo seguros.

- ▶ Ajuste el juego de la guía de la mesa de serrar en el riel de guía con ambas mordazas de ajuste **[12-1]**.

### Antes del primer uso del riel de guía sierre la protección antiastillas **[12-3]**:

- ▶ Ajuste la velocidad de la máquina al nivel 6.
- ▶ Coloque la máquina con toda la placa guía en el extremo posterior del riel de guía.
- ▶ Conecte la máquina.
- ▶ Presione la máquina lentamente hacia abajo hasta la profundidad de corte máxima ajustada y sierre la protección antiastillas por toda la longitud sin levantarla.

*El canto de la protección antiastillas se corresponde exactamente con el canto de corte.*

## 11 Medio ambiente

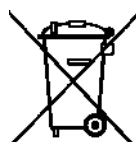

### No desechar con la basura doméstica.

Reciclar las herramientas, accesorios y embalajes de forma respetuosa con el medio ambiente. Respetar las disposiciones nacionales vigentes.

**Solo UE:** según la Directiva europea sobre aparatos eléctricos y electrónicos usados y su transposición a la legislación nacional, las herramientas eléctricas usadas deben recogerse por separado y reciclarse de forma respetuosa con el medio ambiente.

**Las baterías agotadas o defectuosas** deben devolverse a un comercio especializado, al Servicio de Atención al Cliente de Festool o a los centros públicos de eliminación de residuos (obsérvese la normativa vigente del país). Las baterías deben estar descargadas cuando se devuelvan. Las baterías deben reciclarse según la normativa vigente.

**Solo UE:** de acuerdo con la directiva europea sobre baterías y acumuladores y su transposición a la legislación nacional, las baterías/acumuladores defectuosos o usados deben recogerse por separado y reciclarse de forma respetuosa con el medio ambiente.

#### Información sobre REACH:

[www.festool.com/reach](http://www.festool.com/reach)

## 12 Transporte

Los acumuladores de iones de litio incluidos están sujetos a las disposiciones de la legislación sobre mercancías peligrosas. La capacidad de litio equivalente en la batería Li-Ion se encuentra por debajo del valor límite correspondiente y ha sido revisada conforme el Manual de Pruebas y Criterios de NU ST/SG/AC.10/11/Rev.3 parte III, subapartado 38.3. Así, la batería Li-Ion está sujeta a la normativa nacional e internacional sobre mercancías peligrosas, no como pieza única ni instalada en un aparato. La normativa sobre mercancías peligrosas puede ser relevante en el transporte de varias baterías. En este caso, puede ser necesario respetar las condiciones especiales. Para el transporte mediante servicios de terceros (p. ej., transporte aéreo o empresa de transportes) es obligatorio cumplir unos requisitos particulares en cuanto a embalaje y se-

ñalización. Debe consultarse a un experto en mercancías peligrosas para la preparación del envío. Ténganse en cuenta el resto de regulaciones nacionales.

## 13 Declaración de conformidad CE

Sierra de incisión	N.º de serie
TSC 55 REB	499431

Año de certificación CE:2013

Declaramos bajo nuestra responsabilidad que este producto cumple todos los requisitos relevantes de las siguientes directivas, normas o documentos normativos:

2006/42/EG, 2004/108/EG, 2011/65/EU, EN 60745-1, EN 60745-2-5, EN 55014-1, EN 55014-2.

Cargador	N.º de serie
TCL 3	10002345, 10004911

Año de certificación CE:2012

Declaramos bajo nuestra responsabilidad que este producto cumple todos los requisitos relevantes de las siguientes directivas, normas o documentos normativos:

2004/108/CE, 2006/95/CE, 2011/65/UE, EN 60335-1, EN 60335-2-29, EN 61000-3-2, EN 61000-3-3, EN 61204-3.

#### Festool Group GmbH & Co. KG

Wertstr. 20, D-73240 Wendlingen

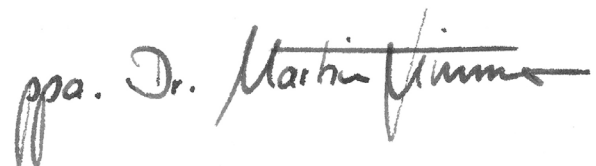

Dr. Martin Zimmer

Director de investigación, desarrollo y documentación técnica

2013-08-30

## Istruzioni per l'uso originali

1	Simboli .....	46
2	Avvertenze per la sicurezza .....	46
3	Dati tecnici .....	49
4	Elementi dell'utensile .....	50
5	Utilizzo conforme .....	50
6	Messa in funzione .....	50
7	Impostazioni.....	51
8	Lavorazione con la macchina .....	52
9	Manutenzione e cura .....	53
10	Accessori.....	54
11	Ambiente.....	54
12	Trasporto.....	55
13	Dichiarazione di conformità CE .....	55

Le illustrazioni indicate si trovano all'inizio ed alla fine delle istruzioni per l'uso.

## 1 Simboli



Avvertenza di pericolo generico



Avvertenza sulla scossa elettrica



Leggere le istruzioni/avvertenze!



Indossare le protezioni acustiche!



Indossare gli occhiali protettivi!



Indossare una mascherina!



Indossare i guanti protettivi!



Non fa parte dei rifiuti comunali.



Massima potenza con due pacchi batteria (36 V).



Minore potenza con un pacco batteria (14,4 V/18 V).

## 2 Avvertenze per la sicurezza

### 2.1 Avvertenze di sicurezza generali



**Attenzione! Leggere tutte le avvertenze per la sicurezza e le istruzioni d'uso.** Eventuali errori nell'osservanza delle avvertenze e delle istruzioni d'uso possono provocare scosse elettriche, incendi e/o gravi lesioni.

**Conservate tutte le avvertenze di sicurezza e le istruzioni d'uso per riferimenti futuri.**

Il termine "elettroutensile" usato nelle avvertenze di sicurezza indica gli elettroutensili collegati alla rete elettrica (con cavo di rete) e gli elettroutensili azionati a batteria (senza cavo di rete).

### 2.2 Avvertenze di sicurezza specifiche per la macchina, per batteria e caricabatteria

– L'uso di questo caricabatterie è consentito anche ai **bambini** di età superiore agli 8 anni e alle persone inesperte in materia o con capacità fisiche, sensoriali o mentali limitate purché assistite durante le operazioni o addestrate in merito all'uso sicuro del dispositivo e che comprendano i pericoli risultanti. **I bambini non devono** giocare con il dispositivo. **I lavori di pulizia e di manutenzione** non devono essere effettuati dai **bambini** senza l'assistenza di un adulto.

– Non aprire mai il pacco batterie e il caricabatterie!

– Proteggere il caricabatterie dal contatto con parti metalliche (ad es. trucioli) e liquidi!

– Non impiegare pacchi batteria o caricabatteria di altri produttori!

- Proteggere la batteria da temperature > 50 °C, dall'irraggiamento solare continuato e dal fuoco!
- Non utilizzare acqua per estinguere un eventuale incendio delle batterie Li-Ion! Utilizzare invece della sabbia o una coperta ignifuga.
- Proteggere il dispositivo dall'umidità.
- Proteggere il cavo dal calore e dal contatto con olii e spigoli taglienti.
- Controllare periodicamente il cavo e la spina e accertarsi che non presentino danneggiamenti. All'occorrenza, incaricare della riparazione un centro di assistenza clienti autorizzato.
- Evitare ostruzioni all'interno della cuffia di protezione (ad es. durante la lavorazione di plastiche) per non compromettere la funzione di sicurezza.
- **In fase di lavorazione possono generarsi polveri dannose/tossiche (ad es. pitture contenenti piombo, alcuni tipi di legno).** Il contatto o l'inalazione di tali polveri possono costituire un pericolo per l'operatore o per le persone nelle vicinanze. Osservare le disposizioni di sicurezza in vigore nei rispettivi paesi.



Indossare una maschera di protezione delle vie respiratorie di livello P2.

- **Gli utensili elettrici Festool devono essere montati solo nei piano di lavoro appositamente previsti da Festool.** Con il montaggio in un piano di montaggio diverso o fabbricato in proprio, l'utensile elettrico può diventare poco sicuro e provocare incidenti gravi.

### 2.3 Avvertenze di sicurezza specifiche per la macchina per seghe circolari portatili

#### Procedura di taglio

- a.  **PERICOLO!** Tenere le mani lontane dalla zona di lavoro della sega e della lama. Con la mano libera afferrare l'impugnatura supplementare oppure l'alloggiamento del motore. Se si usano entrambe le mani per afferrare la sega a disco, queste non possono essere ferite dalla lama stessa.
- b. **Non mettere le mani sotto il pezzo in lavorazione.** La calotta protettiva non può proteggere l'operatore dalla lama al di sotto del pezzo in lavorazione.
- c. **Adeguare la profondità di taglio allo spessore del pezzo in lavorazione.** Al di sotto del pezzo in lavorazione la lama dovrebbe essere visibile per un tratto inferiore all'intera altezza di un dente.
- d. **Non tenere mai con la mano o sopra una gamba il pezzo in lavorazione. Fissare il pezzo in lavorazione sopra un piano di appoggio stabile.** È importante fissare bene il pezzo in lavorazione, in modo da ridurre al minimo il rischio di un contatto con il corpo, oppure che la lama della sega si blocchi o che si perda il controllo della macchina.
- e. **Quando si eseguono lavori durante i quali è possibile che l'utensile da taglio entri in contatto con linee elettriche nascoste, tenere quest'ultimo soltanto dalle impugnature isolate.** Il contatto con una linea elettrica sotto tensione trasferisce la tensione anche ai componenti metallici dell'utensile, provocando così una scossa elettrica.
- f. **Quando si eseguono tagli longitudinali, utilizzare sempre un riscontro oppure una guida per profili dritta.** In questo modo si ottiene una maggiore precisione di taglio e si riducono le possibilità che la lama si blocchi.
- g. **Utilizzare sempre lame di misura corretta e foro di inserimento adatto (ad es. a stella o rotondo).** Lame che non siano adatte per componenti di montaggio della sega funzionano in modo irregolare e portano ad una perdita del controllo della macchina.
- h. **Non utilizzare mai flange di bloccaggio lama né viti danneggiate o errate.** Le flange di bloccaggio della lama e le viti sono state realizzare specifici

camente per la sega in dotazione, in modo da ottenere prestazioni ottimali e sicurezza di funzionamento.



**i. Indossare un equipaggiamento di protezione adatto:** protezioni acustiche, occhiali protettivi, mascherina antipolvere in caso di lavorazioni che ne causano la formazione, guanti protettivi per i materiali grezzi e per la sostituzione degli utensili.

### Contraccolpo - causa e relative avvertenze di sicurezza

- Un contraccolpo rappresenta una reazione inattesa di una lama che resta agganciata, bloccata o male allineata, e che fa sì che la sega, fuoriuscendo dal pezzo in lavorazione, possa spostarsi in modo incontrollato in direzione dell'operatore.
- Quando la lama resta agganciata o bloccata nella fessura della lama stessa, si arresta e la forza del motore respinge l'apparecchiatura in direzione dell'operatore.
- Se la lama viene sottoposta a torsione all'interno del taglio oppure è allineata in modo errato, è possibile che i denti della zona posteriore della lama si aggancino alla superficie del pezzo in lavorazione: ciò fa sì che la lama fuoriesca dalla fessura e venga spinta all'indietro in direzione dell'operatore.

Un contraccolpo rappresenta la conseguenza di un utilizzo errato o scorretto della sega. Può essere evitato ricorrendo ad adeguate misure precauzionali, come di seguito specificato.

- a. **Tenere la sega con entrambe le mani, portando le braccia in una posizione tale da poter contrastare la forza del contraccolpo. Tenersi sempre di lato rispetto alla lama della sega e non portare mai la lama in linea con il corpo.** In caso di contraccolpo, la sega circolare può saltare in avanti, ma è possibile che gli operatori siano in grado di contrastare la forza del contraccolpo se vengono presi i provvedimenti adatti.
- b. **Se la lama della sega si incastra o il lavoro si interrompe, rilasciare l'interruttore ON/OFF e tenere la sega nel materiale finché la lama si arresta completamente. Non cercare mai di estrarre la sega dal pezzo in lavorazione o di tirarla indietro fintanto che la lama è in movimento, in quanto ciò potrebbe provocare un contraccolpo.** Individuare e rimuovere la causa dell'incastro della lama.
- c. **Se si intende riavviare una sega bloccata in un pezzo in lavorazione, centrare la lama nella fessura della sega e verificare che i denti della lama non siano conficcati nel pezzo.** Se la lama si blocca, è possibile che fuoriesca dal pezzo in lavorazione o che provochi un contraccolpo al riavvio dell'utensile.

- d. **Sostenere i pannelli di grandi dimensioni, in modo da ridurre i rischi di un contraccolpo provocato dal blocco della lama della sega.** I pannelli di grandi dimensioni possono flettersi a causa del loro stesso peso. È necessario sostenere i pannelli su entrambi i lati oltre che in prossimità della fessura della sega e del bordo.
- e. **Non utilizzare lame non affilate o danneggiate.** Lame con denti non affilati o mal allineati possono provocare - a causa di una fessura della sega di dimensioni troppo ridotte - una maggiore usura, il bloccaggio della lama ed eventuali contraccolpi.
- f. **Prima di procedere al taglio, fissare le registrazioni relative alla profondità e all'angolo di taglio.** Se le registrazioni si modificano durante il taglio del materiale, la lama può bloccarsi causando un contraccolpo.
- g. **Prestare particolare attenzione nei tagli ad affondamento in pareti o settori non visibili.** Durante le operazioni di taglio, la lama che affonda nel materiale può bloccarsi se incontra oggetti nascosti, causando così un contraccolpo.

### Funzione della cappa di protezione

- a. **Prima dell'uso, controllare il corretto funzionamento della cappa di protezione. Non utilizzare la sega nel caso in cui la calotta protettiva non si possa muovere liberamente e non si chiuda subito. Non bloccare o legare mai la cappa di protezione, poiché la lama non sarebbe protetta.** Nel caso in cui la sega dovesse cadere inavvertitamente sul pavimento, è possibile che la calotta protettiva si pieghi a causa dell'urto. Accertarsi che la calotta protettiva si sposti liberamente e che, con qualsiasi angolo e profondità di taglio, non venga in contatto con altre parti della macchina.
- b. **Controllare le condizioni e la funzione della molla per la cappa di protezione. Prima dell'uso, se la cappa di protezione e la molla non funzionano correttamente, far controllare l'apparecchiatura.** Parti danneggiate, depositi collosi o trucioli accumulati possono essere la causa di un funzionamento non immediato della cappa di protezione.
- c. **Durante il taglio ad affondamento, che non deve essere effettuato ad angolo retto, fissare la base della sega in modo che non scivoli.** Uno



spostamento laterale può provocare il bloccaggio della lama e causare quindi un contraccolpo.

- d. **Non riporre la sega sul banco di lavoro né sul pavimento senza che la cappa di protezione ne copra la lama.** Se la lama non è protetta ed in movimento, la sega si sposterà in direzione contraria alla direzione di taglio, tagliando ciò che si trova sul suo cammino. Tenere presente il tempo di post-funzionamento della sega.

### Funzione del cuneo fendilegno[7-5]

#### a. Utilizzare la lama adatta al cuneo fendilegno.

Per il funzionamento del cuneo, la matrice della lama deve essere più sottile del cuneo e lo spessore dei denti deve superare quello del cuneo.

- b. **Non azionare la sega con un cuneo fendilegno piegato.** Una piccola anomalia è già sufficiente per ritardare la chiusura della calotta protettiva.

### 2.4 Lavorazione dell'alluminio



Durante la lavorazione dell'alluminio è necessario osservare le seguenti misure di sicurezza:

- Collegare la macchina ad un aspiratore adeguato.
- Pulire regolarmente la macchina rimuovendo gli eventuali residui di polvere nell'alloggiamento del motore.
- Utilizzare una lama per alluminio.
- Chiudere la visiera/ la protezione trucioli.



Indossare gli occhiali protettivi!

- Per il taglio di pannelli, lubrificare i pannelli con petrolio, mentre i profili sottili (fino a 3 mm) possono essere lavorati senza lubrificazione.

### 2.5 Emissioni

I valori rilevati in base alla norma EN 60745 indicano tipicamente quanto segue:

Livello pressione sonora	$L_{PA} = 88,5 \text{ dB(A)}$
Livello di potenza sonora	$L_{WA} = 99,5 \text{ dB(A)}$
Incertezza	$K = 3 \text{ dB}$



### ATTENZIONE

#### Suono risultante dal lavoro

#### Danneggiamento dell'udito

- Utilizzare protezioni acustiche!

Valore dell'emissione di vibrazioni  $a_h$  (somma vettoriale di tre direzioni) e incertezza  $K$  rilevati secondo la norma EN 60745:

### Valore di emissione delle vibrazioni (su 3 assi)

Taglio del legno	$a_h < 2,5 \text{ m/s}^2$
Taglio del metallo	$a_h = 2,8 \text{ m/s}^2$
Incertezza	$K = 1,5 \text{ m/s}^2$

I valori di emissione indicati (vibrazioni, rumorosità)

- hanno valore di confronto tra le macchine,
- permettono una valutazione provvisoria del carico di rumore e di vibrazioni durante l'uso,
- rappresentano l'attrezzo elettrico nelle sue applicazioni principali.

Valori maggiori sono plausibili con altre applicazioni, con altri utensili e in caso di scarsa manutenzione. Osservare i tempi di pausa e di funzionamento a vuoto della macchina!

### 3 Dati tecnici

Sega ad affondamento a batteria	TSC 55 REB
Tensione motore	14,4 - 2 x 18 V
N. di giri (a vuoto) 1 x 18 V	2650 - 3800 $\text{min}^{-1}$
N. di giri (a vuoto) 2 x 18 V	2650 - 5200 $\text{min}^{-1}$
Inclinazione	da $-1^\circ$ a $47^\circ$
Profondità di taglio a $0^\circ$	0 - 55 mm
Profondità di taglio a $45^\circ$	0 - 43 mm
Dimensione della lama	160 x 2,2 x 20 mm
Peso senza batterie	3,9 kg

Caricabatterie	TCL 3
Tensione di rete (in ingresso)	230 - 240 V ~
Frequenza di rete	50/60 Hz
Tensione di carica (in uscita)	10,8 - 18 V=
Carica rapida	max. 3 A
Carica di mantenimento a pulsazione (NiCd, NiMH)	ca. 0,06 A
Durata della carica per batterie BP, BPS e BPC	
Ioni di litio 1,5 Ah, 80 %/ 100 %	ca. 25/35 min.
Ioni di litio 3,0 Ah, 80 %/ 100 %	ca. 55/70 min.
Ioni di litio 4,2 Ah, 80 %/ 100 %	ca. 70/90 min.
Temperature ammesse	da $-5^\circ \text{C}$ a $+45^\circ \text{C}$
Controllo della temperatura	con resistenza NTC
Classe di protezione	$\square$ / II

Batteria	BPC 18 4,2 Ah Lilon
Tensione	18 V
Capacità	4,2 Ah
Peso	0,68 kg

## 4 Elementi dell'utensile

- [1-1] Impugnature
- [1-2] Manopole per regolare l'angolazione
- [1-3] Goniometro
- [1-4] Leva per la sostituzione dell'utensile
- [1-5] Blocco del tasto di accensione
- [1-6] Interruttore di accensione/spegnimento
- [1-7] Bocchettone d'aspirazione
- [1-8] Sbloccaggi per tagli posteriori da -1° a 47°
- [1-9] Dispositivi di fermo
- [1-10] Regolazione del numero di giri
- [1-11] Batterie
- [1-12] Indicatore della capacità
- [1-13] Scala bipartita per regolare la battuta per la profondità di taglio (con/senza binari di guida)
- [1-14] Vite di regolazione della profondità di taglio per lame riaffilate
- [1-15] Battuta per la profondità di taglio
- [1-16] Indicatore di taglio
- [1-17] Visiera/ protezione trucioli
- [1-18] Paraschegge

## 5 Utilizzo conforme

Secondo le disposizioni, la sega ad affondamento a batteria è adatta per il taglio di legno, materiali legnosi, fibre in lega di gesso e cemento e plastica. Con le apposite lame speciali di Festool, la macchina può essere utilizzata anche per il taglio dell'alluminio.

Si possono impiegare lame con i seguenti requisiti: diametro 160 mm; larghezza della lama 2,2 mm; foro di inserimento 20 mm; spessore max. della matrice 1,8 mm; adatta a un numero di giri fino a 9500 min<sup>-1</sup>. Non utilizzare dischi abrasivi.

Questa macchina è stata progettata per essere utilizzata esclusivamente da persone competenti o personale specializzato.

Caricabatterie TCL 3 idoneo per

- Caricare le batterie Festool BP, BPS e BPC (le batterie NiMH, NiCd, Li-Ion sono riconosciute

automaticamente.)

- Solo per uso interno.



Il proprietario risponde dei danni in caso di uso non appropriato dell'attrezzo.

## 6 Messa in funzione

### 6.1 Sostituzione delle batterie

**Estrarre la batteria [2 A]**

**Inserire la batteria [2 B]**

ⓘ **Attenzione!** L'uso della macchina è possibile soltanto alle seguenti condizioni **[2 C]**:



Entrambi i pacchi batteria sono in uso. Massima potenza con due pacchi batteria (36 V).



Solo il pacco batteria inferiore è in uso. Minore potenza con un solo pacco batteria (14,4 V/18 V).

### 6.2 Caricare la batteria [3]

ⓘ Il pacco batterie è parzialmente carico al momento della fornitura. Caricare completamente il pacco batterie prima del suo utilizzo iniziale.

L'indicatore della capacità **[1-12]** mostra automaticamente lo stato di carica premendo l'interruttore on/off **[1-6]**:



70 - 100%



40 - 70%



15 - 40%



< 15

**Raccomandazione:** caricare le batterie prima di continuare a utilizzarle.



**LED rosso - continuo:** Temperatura della batteria, dell'elettronica o temperatura motore fuori tolleranza.



**LED rosso - intermittente:** Errore generico, ad es. falsi contatti, cortocircuito, avaria della batteria, ecc.





### 6.3 Caricabatterie Festool

I LED **[3-1]** del caricabatterie indicano lo stato operativo del caricabatterie.

**Avvolgimento cavo del caricabatterie [3-2]**

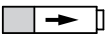

Prima della messa in funzione, il cavo deve essere completamente svolto dall'alloggiamento.

- 
— LED giallo - continuo  
 Il caricabatterie è pronto per l'uso.
- 
- - - LED verde - intermittente veloce  
 La batteria viene caricata con la corrente massima.
- 
- - LED verde - intermittente lento  
 La batteria è ricaricata con corrente ridotta, per le batterie al litio la carica è all'80 %.
- 
— LED verde - continuo  
 La carica è terminata o non viene ricominciata, perché lo stato di carica è superiore all'80 %.
- 
- - - LED rosso - intermittente  
 Errore generico, ad es. falsi contatti, cortocircuito, avaria del pacco batterie ecc.
- 
— LED rosso - continuo  
 La temperatura della batteria è fuori tolleranza.

## Montaggio a parete [4]

### 7 Impostazioni



#### AVVERTENZA

##### Pericolo di lesioni, scarica elettrica

- ▶ Rimuovere sempre la batteria prima di intraprendere qualsiasi operazione sulla macchina!

#### 7.1 Electronic

##### Avvio morbido

L'avvio dolce regolato elettronicamente garantisce un avviamento della macchina "senza strappi".

##### Numero di giri costante

Il numero di giri del motore viene mantenuto costante da un sistema elettronico. Ciò consente di raggiungere una velocità di taglio costante anche in caso di sovraccarico.

##### Regolazione del numero di giri

Il numero di giri è regolabile mediante l'apposita rotella [1-10] in modo continuo nel campo del numero di giri (vedere Dati tecnici). In tal modo sarà possibile adeguare in maniera ottimale la velocità di taglio alla superficie di volta in volta utilizzata (vedere tabella 1).

#### Limitazione di corrente

La limitazione di corrente impedisce, in caso di estremo sovraccarico, il raggiungimento di un assorbimento di corrente eccessivo. Questo può portare a una riduzione del numero di giri del motore. Dopo la scarica, il motore riprende a girare nuovamente.

#### Freno

La TSC 55 REB è provvista di un freno elettronico. Dopo l'arresto, la lama viene frenata elettronicamente per 2 secondi ca. a una situazione di stallo.

#### Protezione da temperatura elevata

In caso di temperatura eccessiva del motore, l'alimentazione di corrente e la velocità vengono ridotte. La macchina continua a funzionare con potenza ridotta, al fine di consentire un rapido raffreddamento per mezzo dell'aerazione del motore. Dopo il raffreddamento, la macchina ritorna automaticamente al regime precedente.

#### 7.2 Regolazione della profondità di taglio

La profondità di taglio sulla battuta [5-1] è regolabile da 0 a - 55 mm.

Ora è possibile premere l'aggregato sega verso il basso fino alla profondità di taglio impostata.



Profondità di taglio senza binari di guida  
max. 55 mm



Profondità di taglio con binari di guida FS  
max. 51 mm

#### 7.3 Regolazione dell'angolo di taglio

da 0° a 45°:

- ▶ Aprire le manopole [6-1].
- ▶ Orientare l'aggregato sega sull'angolo di taglio desiderato [6-2].
- ▶ Chiudere le manopole [6-1].
- ⓘ La taratura dei due valori (0° e 45°) è eseguita dal produttore e può essere modificata presso un centro di Assistenza clienti.



In caso di taglio angolare, portare la visiera/ il paraschegge nella posizione più alta!

#### su taglio posteriore da -1° a 47°:

- ▶ Far scorrere l'aggregato sega come descritto sopra nella posizione finale (0°/45°).
- ▶ Estrarre leggermente lo sbloccaggio [6-3].
- ▶ Per il taglio posteriore a -1°, estrarre anche lo sbloccaggio [6-4].

*L'aggregato sega rientra nella posizione -1°/47°.*

- ▶ Chiudere le manopole [6-1].

## 7.4 Sostituzione della lama



### ATTENZIONE

#### Attrezzo caldo e tagliente

#### Pericolo di lesioni

► Indossare guanti protettivi.

- Prima della sostituzione della lama ruotare la macchina nella posizione 0° e impostare la massima profondità di taglio.
- Girare la leva [7-3] fino in fondo.  
Azionare la leva [7-3] **solo quando la macchina è ferma!**
- Spingere verso il basso il gruppo sega fino allo scatto.
- Allentare la vite [7-6] con la chiave a brugola [7-2].
- Togliere la lama [7-7].
- Inserire una nuova lama.



Il senso di rotazione della lama [7-8] e della macchina [7-4] devono corrispondere! La mancata osservanza può causare lesioni gravi.

- Inserire la flangia esterna [7-9] in modo che i perni di trascinamento ingranino nelle aperture della flangia interna.



Controllare che le viti e la flangia non siano sporche. Utilizzare solo componenti puliti e integri da danneggiamenti!

- Serrare la vite [7-6].
- Riposizionare la leva [7-3].

## 7.5 Montaggio della visiera/ del paraschegge [8]

La **visiera** (trasparente) [8-1] consente di vedere la lama e ottimizza l'aspirazione della polvere.

Il **paraschegge** (verde) [8-2] migliora notevolmente la qualità degli spigoli nei tagli da 0° del pezzo tagliato sul lato rivolto verso l'alto.

- Montare il paraschegge [8-2].
- Avvitare la manopola [8-3] nel paraschegge attraverso l'asola.
- ⓘ Assicurarsi che il dado sia [8-4] ben saldo nel paraschegge.

Precedentemente al primo utilizzo, il paraschegge deve essere segato:

- Impostare la macchina sulla profondità di taglio massima.
- Impostate il numero di giri della macchina su 6.

## 7.6 Aspirazione



### AVVERTENZA

#### Pericolo per la salute provocato dalle polveri

- Le polveri possono essere nocive alla salute. Per questo motivo non lavorate mai senza l'aspirazione.
- Quando aspirate polveri nocive alla salute osservate sempre le disposizioni nazionali.

#### Aspirazione propria

- Fissare l'attacco [9-2] del sacco raccogli-polvere [9-3] alla bocca di aspirazione [9-1] compiendo una rotazione in senso orario.
- Per lo svuotamento, togliere l'attacco [9-2] del sacco raccogli-polvere [9-3] dalla bocca di aspirazione [9-1] compiendo una rotazione in senso antiorario.

#### Unità mobile di aspirazione Festool

Al manicotto di aspirazione [9-1] può essere collegata un'unità mobile di aspirazione Festool mediante un apposito tubo con diametro di 27 mm o 36 mm (si consiglia da 36 mm per ridurre il rischio di otturazione).

Il connettore di un tubo flessibile per l'aspirazione Ø 27 viene inserito nel pezzo angolare [9-4]. Il connettore di un tubo flessibile per l'aspirazione Ø 36 viene inserito nel pezzo angolare [9-4].

## 8 Lavorazione con la macchina



Durante il lavoro rispettare tutte le avvertenze di sicurezza di cui sopra e le seguenti regole:

- Guidare l'utensile verso il pezzo in lavorazione soltanto a motore spento.
- Prima di ogni utilizzo controllare il funzionamento del dispositivo montato e utilizzare la macchina solo in caso di funzionamento regolare.
- Dopo la caduta, controllare che l'attrezzo elettrico e la lama non abbiano subito danneggiamenti. Fare riparare le parti danneggiate prima di riutilizzare la macchina. Macchine danneggiate possono causare lesioni e un funzionamento poco sicuro.
- Fissare sempre il pezzo in lavorazione in modo che non possa spostarsi durante la lavorazione.
- Durante il lavoro, tenere sempre la macchina con due mani attraverso le impugnature [1-1]. Ciò diminuisce il pericolo di ferite ed è il presupposto per un corretto modo di lavorare.

- Spingere sempre in avanti l'utensile **[12-2]**; non tirare indietro verso di sé in alcun caso.
- Utilizzando una velocità di avanzamento adeguata, evitate il surriscaldamento dei taglienti della lama e durante il taglio di materie plastiche evitate che la plastica si fonda.
- Prima di procedere alla lavorazione, accertarsi che tutte le manopole del riscontro **[1-2]** siano serrate.
- Controllare che la lama sia inserita saldamente in sede.
- Durante alcune operazioni di taglio (ad es. di pannelli MDF) possono insorgere cariche elettrostatiche.



Usare sempre una maschera in caso di lavori che producono polvere.

### 8.1 Accensione/spengimento

Spingere il blocco del tasto di accensione **[1-5]** verso l'alto e premere l'interruttore ON/OFF **[1-6]** (premendo si accende/rilasciando si spegne).



Azionando il blocco del tasto di accensione, si sblocca il meccanismo ad affondamento. L'aggregato sega può essere abbassato. In questo modo, la lama sporge dalla calotta di protezione.

### 8.2 Segnali acustici

Nelle seguenti situazioni sono emessi segnali acustici e l'attrezzo si disinserisce:



- Batteria scarica o sovraccarico della macchina

peep

- Sostituire la batteria
- Ridurre il carico della macchina

### 8.3 Taglio secondo la traccia

L'indicatore **[10-2]** nei tagli a 0° e 45° (senza binario di guida) mostra la progressione del taglio.

### 8.4 Taglio di settori

Posizionare la macchina con la parte anteriore del piano di taglio sul pezzo, accenderla, premere verso il basso fino alla profondità di taglio desiderata e spingere in avanti nella direzione di taglio.

### 8.5 Taglio di particolari (tagli ad affondamento)



Per evitare contraccolpi, nei tagli a immersione osservare i seguenti suggerimenti:

- Tenere la macchina sempre con il bordo posteriore del piano di taglio contro un riscontro fermo.
- Quando si lavora con il binario di guida, appoggiare la macchina al dispositivo di eliminazione

del contraccolpo FS-RSP (accessorio)**[12-4]**, che viene bloccato sul binario di guida.

### Procedura

- Mettere l'utensile sopra il pezzo in lavorazione e appoggiarlo al riscontro (dispositivo di eliminazione del contraccolpo).
- Avviare la macchina.
- Abbassare lentamente la macchina sulla profondità di taglio impostata e far scorrere in avanti nella direzione di taglio.

*Le marcature **[10-1]**, lavorando con profondità di taglio massima e con il binario di guida, indicano i punti di taglio estremi della lama, avanti e indietro (Ø 160 mm).*

### 8.6 Pannelli di gesso o cemento rinforzati con fibre

A causa dell'elevato sviluppo di polvere si consiglia di utilizzare la copertura ABSA-TS55 (accessorio) da montare lateralmente alla cuffia di protezione, e un aspiratore mobile.

## 9 Manutenzione e cura



### AVVERTENZA

#### Pericolo di lesioni, scossa elettrica

- Prima di eseguire qualsiasi operazione di manutenzione o assistenza togliere sempre le batterie dall'utensile!
- Tutte le operazioni di manutenzione e riparazione per le quali è necessario aprire l'alloggiamento del motore devono essere eseguite solamente da un'officina per l'Assistenza Clienti autorizzata.



**Servizio e riparazione** solo da parte del costruttore o delle officine di servizio autorizzate. Le officine più vicine sono riportate di seguito:  
[www.festool.com/service](http://www.festool.com/service)



Utilizzare solo ricambi originali Festool! Cod. prodotto reperibile al sito:  
[www.festool.com/service](http://www.festool.com/service)

### Osservare le seguenti indicazioni:

- Tenere sempre sgombre e pulite le aperture per l'aria di raffreddamento praticate nell'alloggiamento del motore.
- Per allontanare schegge e trucioli di legno dalla macchina, aspirarne le aperture.

- ▶ Tenere puliti i contatti di collegamento sull'elettroutensile, sul caricabatteria e sulle batterie.

### Note sulla batteria

- Immagazzinaggio solo in ambienti asciutti e freschi, con temperature comprese tra 5 °C e 25 °C.
- Proteggere il pacco batteria dall'umidità, dall'acqua e dal calore.
- Non lasciare i pacchi batteria vuoti innestati al caricabatterie per più di un mese se il caricabatterie non è allacciato alla rete di alimentazione elettrica. Rischio di scaricamento totale!
- Se i pacchi batteria sono immagazzinati per lungo tempo senza venir utilizzati, essi devono essere carichi al 40 % (ca. 15 min di carica).

### 9.1 Lame riaffilate

Con l'ausilio della vite di regolazione [11-1] la profondità di taglio di lame riaffilate può essere regolata in modo preciso.

- ▶ Regolare il riscontro della profondità di taglio [11-2] su 0 mm (con binario di guida).
- ▶ Inclinare l'aggregato sega e abbassarlo fino a battuta.
- ▶ Stringere la vite di regolazione [11-1] finché la lama non tocca il pezzo in lavorazione.

## 10 Accessori

Utilizzare esclusivamente accessori e materiale di consumo omologati da Festool. Consultare il catalogo Festool, oppure l'indirizzo [www.festool.com](http://www.festool.com).

L'uso di accessori e materiali di lavoro diversi può compromettere la sicurezza di funzionamento dell'attrezzo elettrico e causare gravi incidenti.

In aggiunta a quelli descritti, Festool offre una vasta gamma di accessori realizzata per garantire un impiego versatile ed efficace della vostra macchina, ad es.:

- Riscontro parallelo, ampliamento del piano di lavoro PA-TS 55
- Coperchio laterale, taglio di fughe ABSA-TS 55
- Dispositivo di eliminazione del contraccolpo FS-RSP
- Riscontro parallelo FS-PA e prolunga FS-PA-VL
- Piano multifunzione MFT/3

### 10.1 Lame, altri accessori

Per poter tagliare in modo rapido e pulito diversi materiali, Festool propone per tutte le applicazioni lame studiate appositamente per ogni sega circolare Festool.

## 10.2 Sistema di guida

Il binario di guida consente di eseguire tagli precisi e puliti, proteggendo allo stesso tempo le superfici in lavorazione da danneggiamenti.

Con il sistema di guida, corredato dall'ampio sistema di accessori, è possibile ottenere tagli angolari, tagli smussati e adattamenti precisi. Il fissaggio mediante morsetti [12-5] consente una presa salda e permette di lavorare in tutta sicurezza.

- ▶ Regolare il gioco del piano di taglio sul binario di guida con entrambi i dispositivi di fermo [12-1].

### Prima del primo utilizzo del binario di guida, serrare il paraschegge [12-3] :

- ▶ Impostare il numero di giri della macchina su 6.
- ▶ Appoggiare la macchina su tutta la piastra di guida all'estremità posteriore del binario.
- ▶ Avviare la macchina.
- ▶ Abbassare lentamente la macchina fino alla profondità di taglio max. impostata e ritagliare il paraschegge sull'intera lunghezza senza interruzioni.

*Il bordo del paraschegge corrisponde ora esattamente allo spigolo di taglio.*

## 11 Ambiente

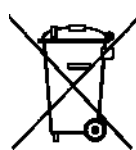

**Non gettare l'apparecchio tra i rifiuti domestici!** Smaltire gli apparecchi, gli accessori e gli imballaggi in modo eco-compatibile. Attenersi alle disposizioni di legge nazionali in vigore.

**Solo UE:** secondo la direttiva europea /CE sui vecchi dispositivi elettrici ed elettronici e la sua applicazione in ambito nazionale, gli elettroutensili usati devono essere raccolti separatamente e riciclati in modo eco-compatibile.

**I pacchi batteria esausti o guasti** devono essere consegnati ai rivenditori specializzati, al servizio assistenza Festool o a un ente preposto al loro smaltimento (osservare le disposizioni di legge in materia). Alla consegna le batterie devono essere vuote. I pacchi batteria verranno immessi nel ciclo di recupero controllato.

**Solo UE:** in base alla direttiva europea su batterie e accumulatori e la sua applicazione in ambito nazionale, le batterie esauste o guaste devono essere raccolte separatamente e immesse nel circolo di recupero eco-compatibile.

### Informazioni su REACH:

[www.festool.com/reach](http://www.festool.com/reach)

## 12 Trasporto

Le batterie agli ioni di litio contenute rientrano nella categoria delle merci pericolose. La quantità equivalente di litio nella batteria al litio è inferiore al valore soglia ed è controllato dal Manuale UN ST/SG/AC.10/11/Rev.3 Parte III, Paragrafo 38.3. Pertanto la batteria al litio non è soggetta, né come componente né nell'impiego all'interno di un apparecchio, alle disposizioni nazionali e internazionali sulle merci pericolose. Le disposizioni sulle merci pericolose possono tuttavia essere rilevanti durante il trasporto di più batterie. In questo caso potrebbe rendersi necessaria l'osservanza di particolari condizioni. In caso di spedizione da parte di terzi (ad es. mediante spedizioniere o trasporto aereo) è indispensabile prestare attenzione ai requisiti di imballaggio e di contrassegno richiesti dalla legislazione in materia. La preparazione della merce da spedire richiede l'intervento di un esperto di merce pericolosa. Osservare anche altre eventuali disposizioni di legge nazionali in merito.

## 13 Dichiarazione di conformità CE

Sega ad affondamento	N° di serie
TSC 55 REB	499431
Anno del contrassegno CE:2013	

Dichiariamo sotto nostra unica responsabilità che il presente prodotto è conforme a tutti i requisiti di rilevanza definiti dalle seguenti direttive, norme o documenti normativi:

2006/42/EG, 2004/108/EG, 2011/65/EU, EN 60745-1, EN 60745-2-5, EN 55014-1, EN 55014-2.

Caricabatterie	N° di serie
TCL 3	10002345, 10004911
Anno del contrassegno CE:2012	

Dichiariamo sotto nostra unica responsabilità che il presente prodotto è conforme a tutti i requisiti di rilevanza definiti dalle seguenti direttive, norme o documenti normativi:

2004/108/CE, 2006/95/CE, 2011/65/UE, EN 60335-1, EN 60335-2-29, EN 61000-3-2, EN 61000-3-3, EN 61204-3.

### Festool Group GmbH & Co. KG

Wertstr. 20, D-73240 Wendlingen

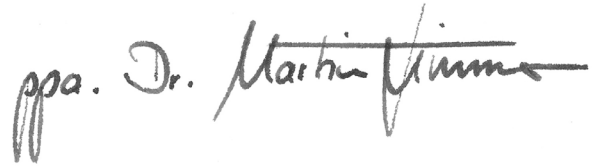

Dr. Martin Zimmer

Direttore Ricerca, Sviluppo, Documentazione tecnica

2013-08-30

## Originele gebruiksaanwijzing

1	Symbolen .....	56
2	Veiligheidsvoorschriften .....	56
3	Technische gegevens .....	59
4	Toestelelementen .....	60
5	Gebruik volgens de voorschriften.....	60
6	Inwerkingstelling .....	60
7	Instellingen .....	61
8	Het werken met de machine .....	62
9	Onderhoud en verzorging .....	63
10	Accessoires .....	64
11	Speciale gevaaromschrijving voor het milieu .....	64
12	Transport.....	64
13	EG-conformiteitsverklaring.....	65

De aangegeven afbeeldingen staan aan het begin en het einde van de handleiding.

## 1 Symbolen

-  Waarschuwing voor algemeen gevaar
-  Waarschuwing voor elektrische schok
-  Handleiding/aanwijzingen lezen!
-  Draag gehoorbescherming!
-  Draag een veiligheidsbril!
-  Draag een zuurstofmasker!
-  Draag veiligheidshandschoenen!
-  Niet in huisafval.

 Hoogste vermogen met twee accupacks (36 V).

 Geringer vermogen met één accupack (14,4 V/18 V).

## 2 Veiligheidsvoorschriften

### 2.1 Algemene veiligheidsvoorschriften

 **Waarschuwing! Lees alle veiligheidsvoorschriften en aanwijzingen.** Wanneer men zich niet aan de waarschuwingen en aanwijzingen houdt, kan dit leiden tot elektrische schokken, brand en/of ernstig letsel.

**Bewaar alle veiligheidsinstructies en aanwijzingen om ze later te kunnen raadplegen.**

Het begrip „elektrisch gereedschap“ dat in de veiligheidsvoorschriften gebruikt wordt, heeft betrekking op elektrisch gereedschap met netvoeding (met netsnoer) en elektrisch gereedschap met accuvoeding (zonder netsnoer).

### 2.2 Machinespecifieke veiligheidsvoorschriften voor accupack en oplaadapparaat

– Dit oplaadapparaat mag alleen worden gebruikt door **kinderen** vanaf 8 jaar en door personen met verminderde lichamelijke, zintuiglijke of mentale vermogens of een gebrek aan ervaring en kennis, wanneer toezicht op hen wordt uitgeoefend of zij geïnstrueerd zijn over een veilig gebruik van het apparaat en ze de gevaren begrijpen die daarmee samenhangen. **Kinderen** mogen niet met het apparaat spelen. **Reiniging en onderhoud** mogen niet door **kinderen** worden uitgevoerd als zij niet onder toezicht staan.



- Accupack en oplaadapparaat niet openen!
- Oplaadapparaat beschermen tegen metalen deeltjes (bijv. metaalspanen) of vloeistoffen!
- Geen accupacks of oplaadapparaten van andere fabrikanten gebruiken!
- Accupack niet blootstellen aan hitte > 50 °C, zoals voortdurend zonlicht of vuur!
- Brandende Li-ion-accupacks nooit met water blussen! Zand of branddeken gebruiken.
- Het apparaat tegen vocht beschermen.
- De kabel tegen hitte, olie of scherpe randen beschermen.
- Ter voorkoming van gevaarlijke situaties regelmatig de stekker en kabel controleren en deze bij beschadiging door een geautoriseerde onderhoudswerkplaats laten vernieuwen.
- Voorkom verstopping in de beschermkap (bijv. bij kunststof), omdat anders de veiligheidsfunctie nadelig kan worden beïnvloed.
- **Tijdens het werken kunnen schadelijke/giftige stoffen ontstaan (bijv. bij loodhoudende verf en enkele houtsoorten).** Voor de gebruiker van de machine of voor personen die zich in de buurt van de machine bevinden kan het aanraken of inademen van deze stoffen gevaarlijk zijn. Neem de veiligheidsvoorschriften in acht die in uw land van toepassing zijn.



Draag ter bescherming van uw gezondheid een P2-stofmasker.

- **Elektrisch gereedschap van Festool mag alleen worden ingebouwd in werktafels die hiervoor door Festool bedoeld zijn.** Door inbouw in andere of zelfgemaakte werktafels kan het elektrisch gereedschap onveilig worden, met mogelijk ernstige ongevallen als gevolg.

## 2.3 Machinespecifieke veiligheidsvoorschriften voor handcirkelzaagmachines

### Zaagmethode

- a.  **GEVAAR! Kom met uw handen niet in het zaagbereik en raak het zaagblad niet aan. Houd met uw tweede hand de extra greep of de motorbehuizing vast.** Wanneer u de cirkelzaag vasthoudt met beide handen, kunnen ze niet gewond raken door het zaagblad.
- b. **Kom niet met uw handen onder het werkstuk.** De beschermkap kan u onder het werkstuk niet beschermen tegen het zaagblad.
- c. **Pas de zaagdiepte aan de dikte van het werkstuk aan.** Er mag minder dan een volledige tandhoogte zichtbaar zijn onder het werkstuk.
- d. **Houd het werkstuk dat gezaagd moet worden nooit met de hand of boven op uw been vast. Zet het werkstuk vast op een stabiele opname.** Het is belangrijk het werkstuk goed te bevestigen, om het gevaar van lichaamscontact, beklemming van het zaagblad of controleverlies tot een minimum terug te brengen.
- e. **Houd het elektrisch gereedschap alleen aan de geïsoleerde greepvlakken vast wanneer u werkzaamheden uitvoert waarbij het inzetgereedschap verborgen stroomleidingen kan raken.** Contact met een spanningvoerende leiding zet ook de metalen onderdelen van het elektrisch gereedschap onder spanning en veroorzaakt een elektrische schok.
- f. **Gebruik bij het in de lengte snijden altijd een aanslag of een geleiding langs een rechte kant.** Hierdoor wordt de snij nauwkeurigheid verbeterd en de kans op beklemming van het zaagblad verminderd.
- g. **Gebruik altijd zaagbladen die de juiste grootte en een geschikt opnamegat (bijv. stervormig of**

**rond) hebben.** Zaagbladen die niet bij de montage delen van de zaag passen, lopen onregelmatig en leiden tot controleverlies.

- h. **Gebruik nooit beschadigde of verkeerde zaagblad-spanflenzen of -schroeven.** De zaagblad-spanflenzen en -schroeven zijn speciaal voor uw zaag ontworpen, voor optimale prestaties en gebruiksveiligheid.



i. **Draag een passende persoonlijke veiligheidsuitrusting:** gehoorbescherming, veiligheidsbril, stofmasker bij werkzaamheden waarbij stof vrijkomt en veiligheidshandschoenen bij het bewerken van ruwe materialen en het wisselen van gereedschap.

### Veiligheidsinstructies met het oog op terugslagen en andere gevaarlijke situaties

- Een terugslag is de plotselinge reactie van een hakend, klemmend of verkeerd uitgericht zaagblad, die tot gevolg heeft dat de zaag zich ongecontroleerd van het werkstuk af en in de richting van de gebruiker beweegt
- wanneer het zaagblad zich in de sluitende zaagspleet vasthaakt of klem komt te zitten, raakt het geblokkeerd en wordt het apparaat door de kracht van de motor in de richting van de gebruiker teruggeslagen;
- wordt het zaagblad in de zaagsnede verdraaid of verkeerd uitgericht, dan kunnen de tanden van het achterste zaagbladgebied zich vasthaken in het oppervlak van het werkstuk, waardoor het zaagblad uit de zaagspleet en de zaag in de richting van de gebruiker terugspringt.

Een terugslag is het gevolg van een onjuist of verkeerd gebruik van de zaag. Dit kan worden voorkomen door de juiste voorzorgsmaatregelen te nemen, zoals hierna beschreven.

- a. **Houd de zaag met beide handen vast en breng uw armen in zo'n positie dat u de terugslagkrachten kunt opvangen. Blijf altijd aan de zijkant van het zaagblad en breng het zaagblad nooit in één lijn met uw lichaam.** Bij een terugslag kan de cirkelzaag naar achteren springen, maar wanneer de juiste maatregelen zijn getroffen kan de gebruiker de terugslagkrachten beheersen.
- b. **Indien het zaagblad klem komt te zitten of u het werk onderbreekt, laat dan de in-/uitschakelaar los en houd de zaag in het materiaal rustig tot het zaagblad geheel tot stilstand is gekomen. Probeer zolang het zaagblad zich beweegt nooit om de zaag uit het werkstuk te halen of**

**naar achteren te trekken, anders kan er een terugslag plaatsvinden.** Bepaal de oorzaak voor het afklemmen van het zaagblad en los deze op.

- c. **Wanneer u een zaag die in het werkstuk steekt weer wilt starten, centreert u het zaagblad in de zaagspleet en controleert u of de zaagtanden niet in het werkstuk zijn blijven haken.** Is het zaagblad beklemd geraakt, dan kan het zich bij het opnieuw starten van de zaag uit het werkstuk bewegen of een terugslag veroorzaken.
- d. **U dient grote platen te stutten om het risico van een terugslag als gevolg van een beklemd zaagblad te verkleinen.** Grote platen kunnen doorbuigen onder hun eigen gewicht. Platen dienen aan beide kanten, zowel bij de zaagspleet als bij de rand, te worden gestut.
- e. **Gebruik geen stompe of beschadigde zaagbladen.** Zaagbladen met stompe of verkeerd uitgerichte tanden leiden door de te nauwe zaagspleet tot een grotere wrijving, beklemming van het zaagblad en terugslag.
- f. **Draai voor het zagen de zaagdiepte- en zaaghoekinstellingen vast.** Wanneer de instellingen tijdens het zagen gewijzigd worden, kan het zaagblad beklemd raken en een terugslag optreden.
- g. **U dient bijzonder voorzichtig te zijn bij „invalzaagsneden“ in bestaande wanden of andere plaatsen waar geen waarneming mogelijk is.** Het invallende zaagblad kan bij het zagen in verborgen objecten geblokkeerd raken en een terugslag veroorzaken.

### Functie van de beschermkap

- a. **Controleer voor gebruik altijd of de beschermkap goed sluit. Gebruik de zaag niet wanneer de beschermkap niet vrij bewogen kan worden en niet direct sluit. Klem of bind de beschermkap nooit vast; daardoor zou het zaagblad onbeschermd zijn.** Mocht de zaag per ongeluk op de grond vallen, dan kan de beschermkap worden verbogen. Zorg ervoor dat de beschermkap vrij beweegt en bij alle snijhoeken en -dieptes noch het zaagblad noch andere delen raakt.
- b. **Controleer de toestand en de functie van de veer van de beschermkap. Werken de beschermkap en de veer niet foutloos, wacht dan met het gebruik van het apparaat.** Beschadigde delen, plakkerige afzettingen of ophopingen van spaanders zorgen ervoor dat er bij de werking van de beschermkap vertraging optreedt.
- c. **Beveilig bij de „invalzaagsnede“ die niet in een rechte hoek uitgevoerd wordt, de grondplaat van de zaag tegen het zijdelings verschuiven.**

Verschuiven in zijwaartse richting kan ertoe leiden dat het zaagblad beklemd raakt en een terugslag veroorzaakt.

- d. **Leg de zaag niet op de werkbank of op de grond zonder dat de beschermkap het zaagblad afdekt.** Een onbeschermd, nalopend zaagblad beweegt de zaag tegen de zaagrichting in en zaagt wat het op zijn weg tegenkomt. Houd hierbij rekening met de nalooptijd van de zaag.

### Werking van de geleidenok [7-5]

- a. **Gebruik het voor de geleidenok passende zaagblad.** Om ervoor te zorgen dat de geleidenok werkt, moet het stamblad van het zaagblad dunner zijn dan de geleidenok en de tandbreedte meer dan de dikte van de geleidenok bedragen.
- b. **Gebruik de zaag niet met een verbogen geleidenok.** Door een kleine storing kan vertraging optreden bij het sluiten van de beschermkap.

### 2.4 Aluminiumbewerking



Bij de bewerking van aluminium dient men zich uit veiligheidsoverwegingen te houden aan de volgende maatregelen:

- Machine aansluiten op een geschikt afzuigapparaat.
- Machine regelmatig ontdoen van stofafzettingen in het motorhuis.
- Gebruik een aluminium zaagblad.
- Sluit het kijkvenster/ de bescherming tegen stof en spanen.



Draag een veiligheidsbril!

- Bij het zagen van platen dienen de zaagbladen met petroleum te worden ingesmeerd, dunwandige profielen (tot 3 mm) kunnen zonder smeren worden bewerkt.

### 2.5 Emissiewaarden

De volgens EN 60745 bepaalde waarden bedragen gewoonlijk:

Geluidsdrukkniveau	$L_{PA} = 88,5 \text{ dB(A)}$
Geluidsvermogeniveau	$L_{WA} = 99,5 \text{ dB(A)}$
Onzekerheid	$K = 3 \text{ dB}$



### VOORZICHTIG

#### Geluid dat bij het werk optreedt

#### Beschadiging van het gehoor

- Draag gehoorbescherming!

Trillingsemissiewaarde  $a_h$  (vectorsom van drie richtingen) en onzekerheid K bepaald volgens EN 60745:

### Trillingsemissiewaarde (3-assig)

Zagen van hout	$a_h < 2,5 \text{ m/s}^2$
Zagen van metaal	$a_h = 2,8 \text{ m/s}^2$
Onzekerheid	$K = 1,5 \text{ m/s}^2$

De aangegeven emissiewaarden (trilling, geluid)

- zijn geschikt om machines te vergelijken,
- om tijdens het gebruik een voorlopige inschatting van de trillings- en geluidsbelasting te maken
- en gelden voor de belangrijkste toepassingen van het persluchtgereedschap.

Hogere waarden zijn mogelijk bij andere toepassingen, met ander inzetgereedschap of bij onvoldoende onderhoud. Neem de vrijloop- en stilstandtijden van de machine in acht!

## 3 Technische gegevens

Accu-invalcirkelzaag	TSC 55 REB
Motorspanning	14,4 - 2 x 18 V
Toerental (onbelast) 1 x 18 V	2650 - 3800 min <sup>-1</sup>
Toerental (onbelast) 2 x 18 V	2650 - 5200 min <sup>-1</sup>
Verstek	-1° tot 47°
Zaagdiepte bij 0°	0 - 55 mm
Zaagdiepte bij 45°	0 - 43 mm
Zaagbladafmeting	160 x 2,2 x 20 mm
Gewicht zonder accupack	3,9 kg

Oplaadapparaat	TCL 3
Netspanning (ingang)	230 - 240 V ~
Netfrequentie	50/60 Hz
Laadspanning (uitgang)	10,8 - 18 V=
Snellading	max. 3 A
Onderhoudslading pulserend (NiCd, NiMH)	ca. 0,06 A
Laadtijd voor BP, BPS en BPC-accupacks	
Li-ion 1,5 Ah, 80 %/ 100 %	ca. 25/35 min.
Li-ion 3,0 Ah, 80 %/100 %	ca. 55/70 min.
Li-ion 4,2 Ah, 80 %/100 %	ca. 70/90 min.
Toelaatbare gebruikstemperatuur	-5 °C tot + 45 °C
Temperatuurbewaking	m.b.v. NTC-weerstand
Beveiligingsklasse	□ / II

Accupack	BPC 18 4,2 Ah Lilon
Spanning	18 V
Capaciteit	4,2 Ah
Gewicht	0,68 kg

## 4 Toestelementen

- [1-1] Handgrepen
- [1-2] Draaiknoppen voor de hoekinstelling
- [1-3] Hoekschaal
- [1-4] Hendel voor gereedschapwisseling
- [1-5] Inschakelblokkering
- [1-6] In-/uit-schakelaar
- [1-7] Afzuigaansluiting
- [1-8] Ontgrendelingen voor achtersnijdingen -1° tot 47°
- [1-9] Instelgeleiders
- [1-10] Toerentalregeling
- [1-11] Accupacks
- [1-12] Vermogensindicatie
- [1-13] Tweedelige schaal voor zaagdiepteaan-slag (met/zonder geleiderail)
- [1-14] Instelschroef van de zaagdiepte voor bijge-slepen zaagbladen
- [1-15] Zaagdiepteaan-slag
- [1-16] Zaagindicatie
- [1-17] Kijkvenster/ bescherming tegen stof en spanen
- [1-18] Splinterbescherming

## 5 Gebruik volgens de voorschriften

Conform de bepalingen is de accu-invalcirkelzaag bestemd voor het zagen van hout, op hout gelijken-de materialen, gips- en cementgebonden vezel-stoffen en kunststoffen. Met de door Festool aange-boden speciale zaagbladen voor aluminium kan de machine ook voor het zagen van aluminium worden gebruikt.

Er mogen alleen zaagbladen met de volgende ge-gevens gebruikt worden: zaagbladdiameter 160 mm; zaagbreedte 2,2 mm; opnamegat 20 mm; stambladdikte max. 1,8 mm; geschikt voor toeren-tallen tot 9500 min<sup>-1</sup>. Geen slijpschijven gebruiken.

Deze machine is uitsluitend bestemd voor en mag alleen worden gebruik door hiervoor geïnstrueerde personen of vakkrachten.

Oplaadapparaat TCL 3 geschikt

- voor het opladen van de Festool accupacks: BP, BPS en BPC (NiMH, NiCd, Li-ion worden automa-tisch herkend.)

- alleen voor binnengebruik.



De gebruiker is aansprakelijk bij gebruik dat niet volgens de voorschriften plaatsvindt.

## 6 Inwerkingstelling

### 6.1 Accupack vervangen

#### Accupack verwijderen [2 A]

#### Accupack plaatsen [2 B]

① **Let op!** Het gebruik van de machine is alleen onder de volgende voorwaarden mogelijk [2 C]:



Beide accupacks zijn ingebracht. Hoogste vermogen met twee accupacks (36 V).



Alleen het onderste accupack is inge-bracht. Geringer vermogen met één ac-cupack (14,4 V/18 V).

### 6.2 Accupack laden [3]

① Het accupack wordt gedeeltelijk geladen gele-verd. Accupack voor het eerste gebruik geheel opladen.

De capaciteitsindicatie [1-12] geeft bij het bedienen van de aan-/uitschakelaar [1-6] automatisch de oplaadstatus van de accupack aan:



70 - 100 %



40 - 70 %



15 - 40 %

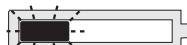

< 15 %

**Advies:** Laad het accupack op alvorens de machine verder te gebruiken.



**LED rood – continulicht:** Accu-, elektronica- of motortempera-tuur ligt buiten de toegestane grenswaarden.

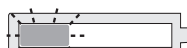

**LED rood- knipperen:** Algemene foutindicatie, bijv. geen volledig contact, kortsluiting, accupack defect, etc.





### 6.3 Festool oplaadapparaat

De LED [3-1] van het oplaadapparaat geeft de be-treffende bedrijfstoestand van het oplaadapparaat weer.

#### Kabelopwikkeling oplaadapparaat [3-2]

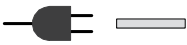

Voor inbedrijfstelling moet de kabel hele-maal zijn afgewikkeld.

- 
**LED geel - continulicht**  
 Oplaadapparaat is gebruiksklaar.
- 
**LED groen - snel knipperen**  
 Accupack wordt met maximale stroom geladen.
- 
**LED groen - langzaam knipperen**  
 Accupack wordt met gereduceerde stroom geladen, Li-ion is voor 80% geladen.
- 
**LED groen - continulicht**  
 Het opladen is voltooid of wordt niet opnieuw gestart, omdat de actuele oplaadstatus groter is dan 80%.
- 
**LED rood - knipperen**  
 Algemene foutindicatie, bijv. geen volledig contact, kortsluiting, accupack defect, etc.
- 
**LED rood - continulicht**  
 Accutemperatuur ligt buiten de toelaatbare grenswaarden.

## Wandmontage [4]

### 7 Instellingen

#### **WAARSCHUWING**

##### **Gevaar voor letsel, elektrische schokken**

- ▶ Voor alle werkzaamheden aan de machine de accupacks van de machine nemen!

#### 7.1 Elektronica

##### **Zachte aanloop**

De elektronisch geregelde zachte aanloop zorgt ervoor dat de machine stootvrij aanloopt.

##### **Constant toerental**

Het motortoerental wordt elektronisch constant gehouden. Hierdoor wordt ook bij belasting een gelijkblijvende snijsnelheid bereikt.

##### **Toerentalregeling**

Het toerental kan met de stelknop **[1-10]** traploos in het toerentalbereik (zie Technische gegevens) ingesteld worden. Hierdoor kunt u de zaagsnelheid optimaal aan het betreffende oppervlak aanpassen (zie tabel 1).

#### **Stroombegrenzing**

De stroombegrenzing voorkomt bij extreme overbelasting een te hoge stroomopname. Dit kan leiden tot een lager motortoerental. Na ontlasting komt de motor direct weer op toeren.

#### **Rem**

De TSC 55 REB bezit een elektronische rem. Na het uitschakelen wordt het zaagblad in ca. 2 sec. elektronisch tot stilstand afgeremd.

#### **Temperatuurbeveiliging**

Bij een te hoge motortemperatuur worden stroomtoevoer en toerental gereduceerd. De machine loopt alleen nog op beperkt vermogen om een snelle afkoeling door de motorventilatie mogelijk te maken. Na afkoeling komt de machine weer automatisch op gang.

#### **7.2 Zaagdiepte instellen**

De zaagdiepte kan van 0 - 55 mm bij de zaagdiepte-aanslag **[5-1]** worden ingesteld.

Het zaagaggregaat kan nu tot de ingestelde zaagdiepte naar beneden worden gedrukt.



Zaagdiepte zonder geleiderail  
max. 55 mm



Zaagdiepte met geleiderail FS  
max. 51 mm

#### **7.3 Zaaghoek instellen**

tussen 0° en 45°:

- ▶ Open de draaiknoppen **[6-1]**.
- ▶ Breng het zaagaggregaat in de gewenste zaaghoek **[6-2]**.
- ▶ Sluit de draaiknoppen **[6-1]**.
- ⓘ De beide standen (0° en 45°) zijn standaard ingesteld en kunnen door de klantenservice worden aangepast.



Schuif bij hoekzaagsnedes het kijkvenster/ de splinterbescherming in de hoogste positie!

**op ondersnijding -1° en 47°:**

- ▶ Draai het zaagaggregaat zoals boven beschreven in de eindstand (0°/45°).
- ▶ Trek de ontgrendeling **[6-3]** iets naar buiten.
- ▶ Trek voor de -1°-achtersnijding de ontgrendeling **[6-4]** extra naar buiten.  
*Het zaagaggregaat valt in de -1°/47°-stand.*
- ▶ Sluit de draaiknoppen **[6-1]**.

## 7.4 Zaagblad wisselen



### VOORZICHTIG

#### Heet en scherp gereedschap

#### Gevaar voor letsel

- ▶ Veiligheidshandschoenen dragen.

- ▶ Voordat u het zaagblad wisselt, dient u de machine in de 0°-stand te zetten en de maximale diepte in te stellen.
- ▶ Sla de hendel [7-3] tot aan de aanslag om. Hendel [7-3] **alleen bij stilstand van de machine** bedienen!
- ▶ Druk het zaagaggregaat naar beneden tot het inklikt.
- ▶ Open de schroef [7-6] met de inbussleutel [7-2].
- ▶ Verwijder het zaagblad [7-7].
- ▶ Breng een nieuw zaagblad in.



De draairichting van het zaagblad [7-8] en de machine [7-4] moeten overeenkomen! Wordt dit niet in acht genomen, dan kan dit tot ernstig letsel leiden.

- ▶ Breng de buitenste flens [7-9] zo in, dat de meeneempennen in de uitsparing van de binnenste flens grijpen.



Controleer schroeven en flens op verontreiniging en gebruik alleen schone en onbeschadigde onderdelen!

- ▶ Draai de schroef [7-6] goed vast.
- ▶ Sla de hendel [7-3] terug.

## 7.5 Kijkvenster/ splinterbescherming aanbrengen[8]

Het **kijkvenster** (transparant) [8-1] maakt zicht op het zaagblad mogelijk en optimaliseert de stofafzuiging.

De **splinterbescherming** (groen) [8-2] verbetert bij 0° zaagsnedes bovendien de kwaliteit van de snijrand aan de bovenkant van het afgezaagde werkstukdeel.

- ▶ Plaats de splinterbescherming [8-2].
- ▶ Schroef de draaiknop [8-3] door het langgat in de splinterbescherming.
- ⓘ Let erop dat de moer [8-4] goed in de splinterbescherming zit.

De splinterbescherming moet voor het eerste gebruik ingezaagd worden:

- ▶ Stel de machine in op maximale zaagdiepte.
- ▶ Zet het toerental van de machine op niveau 6.

## 7.6 Afzuiging



### WAARSCHUWING

#### Gevaar voor de gezondheid door stof

- ▶ Stof kan gevaarlijk zijn voor de gezondheid. Werk daarom nooit zonder afzuiging.
- ▶ Volg bij het afzuigen van gezondheidsbedreigende stoffen altijd de nationale voorschriften.

#### Geïntegreerde afzuiging

- ▶ Bevestig het aansluitstuk [9-2] van de stofopvangzak [9-3] door de afzuigaansluiting [9-1] naar rechts te draaien.
- ▶ Verwijder, voor het legen, het aansluitstuk [9-2] van de stofopvangzak [9-3] door de afzuigaansluiting [9-1] naar links te draaien.

#### Festool mobiele stofafzuiger

Bij de afzuigaansluiting [9-1] kan een Festool mobiele stofafzuiger met een afzuigslangdiameter van 27 mm of 36 mm (36 mm wegens geringer verstoppingsgevaar aanbevolen) worden aangesloten.

Het aansluitstuk van een zuigslang Ø 27 wordt in het hoekstuk [9-4] gestoken. Het aansluitstuk van een zuigslang Ø 36 wordt in het hoekstuk [9-4] gestoken.

## 8 Het werken met de machine



Neem tijdens de werkzaamheden alle aan het begin vermelde veiligheidsinstructies in acht evenals de volgende regels:

- Geleid de machine alleen in ingeschakelde toestand tegen een werkstuk.
- Controleer voor gebruik altijd of het inbouwapparaat functioneert en neem het alleen in gebruik wanneer het functioneert volgens de voorschriften.
- Is de machine gevallen, controleer dan het elektrisch gereedschap en het zaagblad op beschadiging. Laat de beschadigde onderdelen voor gebruik repareren. Beschadigde machines kunnen tot letsel en onveiligheid leiden.
- Bevestig het werkstuk altijd zo, dat het tijdens de bewerking niet kan bewegen.
- Houd de machine tijdens de werkzaamheden altijd met beide handen aan de handgrepen [1-1] vast. Dit vermindert de kans op letsel en vormt de voorwaarde voor exact werken.
- Beweeg de machine altijd naar voren [12-2] en trek hem in geen geval achteruit naar u toe.
- Voorkom oververhitting van de snijkanten van het zaagblad door de snelheid aan te passen en zorg

er bij het zagen van kunststof voor dat dit niet smelt.

- Verzeker u er voor aanvang van de werkzaamheden van dat alle draaiknoppen **[1-2]** stevig zijn aangedraaid.
- Controleer of het zaagblad goed vast zit.
- Bij het zagen (bijv. van MDF) kan er statische op-lading ontstaan.



Gebruik tijdens werkzaamheden die veel stof produceren een stofmasker.

### 8.1 In-/Uitschakelen

Schuif de inschakelblokkering **[1-5]** naar boven en druk op de in-/uitschakelaar **[1-6]** (drukken = IN / loslaten = UIT).



De activering van de inschakelblokkering ontgrendelt het invalzaagmechanisme. Het zaagaggregaat kan naar beneden worden bewogen. Hierbij komt het zaagblad uit de beschermkap.

### 8.2 Akoestische waarschuwingssignalen

Bij de volgende bedrijfsomstandigheden klinkt een akoestisch waarschuwingssignaal en wordt de machine uitgeschakeld:



Accu leeg of machine overbelast:

peep

- ▶ Accu vervangen
- ▶ Machine minder belasten

### 8.3 Zagen volgens aftekenlijn

De zaagindicatie **[10-2]** geeft bij 0°- en 45°-zaagsneden (zonder geleiderail) het zaagverloop aan.

### 8.4 Delen afzagen

De machine met het voorste deel van de zaagtafel op het werkstuk plaatsen, de machine inschakelen, tot de ingestelde zaagdiepte naar beneden drukken en in de zaagrichting naar voren bewegen.

### 8.5 Delen uitzagen (invallend zagen)



Om een terugslag te voorkomen dienen bij invallend zagen de volgende aanwijzingen beslist in acht te worden genomen:

- Plaats de machine altijd met de achterkant van de zaagtafel tegen een vaste aanslag.
- Zet de machine bij het werken met de geleiderail tegen de terugslagstop FS-RSP (accessoire) **[12-4]** die op de geleiderail wordt vastgeklemd.

### Handelwijze

- ▶ Plaats de machine op het werkstuk en zet hem tegen een aanslag (terugslagstop).
- ▶ Schakel de machine in.

- ▶ Druk de machine langzaam tot de ingestelde zaagdiepte omlaag en beweeg hem in de zaagrichting vooruit.

*De markerings [10-1] geven bij maximale zaagdiepte en gebruik van de geleiderail het voorste en achterste zaagpunt van het zaagblad (Ø 160 mm) aan.*

### 8.6 Gips- en cementgebonden vezelplaten

Vanwege de hoge stofontwikkeling wordt geadviseerd gebruik te maken van de aan de zijkant van de beschermkap te monteren afdekking ABSA-TS55 (accessoire) en een Festool mobiele stofafzuiger.

## 9 Onderhoud en verzorging



### WAARSCHUWING

#### Gevaar voor letsel, elektrische schokken

- ▶ Haal vóór onderhouds- en reinigingswerkzaamheden altijd het accupack uit de machine!
- ▶ Alle onderhouds- en reparatiewerkzaamheden, waarvoor het vereist is de motorbehuizing te openen, mogen alleen in een geautoriseerde onderhoudswerkplaats worden uitgevoerd.



**Klantenservice en reparatie** alleen door producent of servicewerkplaatsen: Dichtstbijzijnde adressen op:

[www.festool.com/service](http://www.festool.com/service)



Alleen originele Festool-reserveonderdelen gebruiken! Bestelnr. op:

[www.festool.com/service](http://www.festool.com/service)

### Neem de volgende aanwijzingen in acht:

- ▶ Zorg ervoor, dat de koelluchtopeningen in de motorbehuizing altijd vrij en schoon zijn, om de luchtcirculatie te waarborgen.
- ▶ Om houtsplinters en spanen uit de machine te verwijderen dienen alle openingen te worden schoongezogen.
- ▶ De aansluitcontacten van het elektrisch gereedschap, oplaadapparaat en accupack schoon houden.

### Aanwijzingen voor accupacks

- Opslag op droge en koele plaats bij een temperatuur van 5 °C tot 25 °C.
- Accupacks tegen vocht, water en hitte beschermen.
- Lege accupacks niet langer dan ca. een maand in het oplaadapparaat laten zitten wanneer het niet

op het stroomnet is aangesloten. Gevaar van diep-ontlading!

- Worden Li-ion-accupacks langere tijd ongebruikt opgeslagen, dan moeten ze met 40 % capaciteit (ca. 15 min laadduur) zijn opgeladen.

### 9.1 Bijgeslepen zaagbladen

Met behulp van de insteschroef [11-1] kan de zaagdiepte van bijgeslepen zaagbladen nauwkeurig worden ingesteld.

- ▶ Stel de zaagdiepteaanslag [11-2] in op 0 mm (met geleiderail).
- ▶ Ontgtrendel het zaagaggregaat en druk het tot aan de aanslag omlaag.
- ▶ Schroef de insteschroef [11-1] zover naar binnen, tot het zaagblad het werkstuk raakt.

## 10 Accessoires

Alleen door Festool toegelaten accessoires en verbruiksmateriaal gebruiken. Zie Festool-catalogus of [www.festool.nl](http://www.festool.nl).

Door gebruik van andere accessoires en verbruiksmateriaal kan het elektrisch gereedschap onzeker worden, hetgeen tot ernstige ongelukken kan leiden.

Naast de beschreven toebehoren biedt Festool nog uitgebreide systeem-accessoires aan, waarmee u uw machine op veel manieren en effectief kunt gebruiken, bijv.:

- Parallelaanslag, tafolverbreiding PA-TS 55
- Afdekking aan de zijkant, schaduwvoegen ABSA-TS 55
- Terugslagstop FS-RSP
- Parallelaanslag FS-PA en verlenging FS-PA-VL
- Multifunctionele tafel MFT/3

### 10.1 Zaagbladen, overige accessoires

Om uiteenlopend materiaal snel en zuiver te kunnen zagen biedt Festool voor alle werkzaamheden zaagbladen aan die speciaal op Festool handcirkelzaagmachines zijn afgestemd.

### 10.2 Geleidesysteem

De geleiderail maakt precieze, zuivere zaagsneden mogelijk en beschermt tegelijkertijd het oppervlak van het werkstuk tegen beschadiging.

In combinatie met de omvangrijke accessoires kunnen met het geleidesysteem exacte hoekzaagsneden, verstekzaagsneden en inpaswerkzaamheden worden uitgevoerd. De bevestigingsmogelijkheid met behulp van lijmklems [12-5] zorgt voor een stevig houvast en voor veilig werken.

- ▶ Stel de speling van de zaagtafel op de geleiderail in met de beide instelgeleiders [12-1].

## Zaag voor het eerste gebruik van de geleiderail de splinterbescherming [12-3] in:

- ▶ Zet het toerental van de machine op niveau 6.
- ▶ Plaats de machine met de gehele geleideplaat aan het achtereinde van de geleiderail.
- ▶ Schakel de machine in.
- ▶ Druk de machine langzaam tot de max. ingestelde zaagdiepte omlaag en zaag de splinterbescherming zonder onderbreking over de gehele lengte aan.

*De rand van de splinterbescherming komt nu precies overeen met de snijrand.*

## 11 Speciale gevaaromschrijving voor het milieu

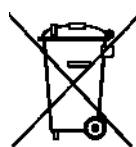

**Geef het apparaat niet met het huisvuil mee!** Voer de apparaten, accessoires en verpakkingen op milieuvriendelijke wijze af! Neem de geldende nationale voorschriften in acht.

**Alleen EU:** Volgens de Europese richtlijn inzake gebruikte elektrische en elektronische apparaten en de vertaling hiervan in de nationale wetgeving dienen oude elektroapparaten gescheiden te worden ingezameld en op milieuvriendelijke wijze te worden afgevoerd.

**Oude of defecte accupacks** via de vakhandel, Festool-klantenservice of openbaar vastgestelde afvalverwerkingspunten retourneren. (Geldende voorschriften in acht nemen.) Accu's dienen bij teruggave ontladen te zijn. Accupacks worden zo naar een ordentelijk recyclingpunt afgevoerd.

**Alleen EU:** Volgens de Europese richtlijn inzake batterijen en accu's en de vertaling hiervan in de nationale wetgeving dienen defecte of opgebruikte accu's/batterijen gescheiden te worden ingezameld en op milieuvriendelijke wijze te worden afgevoerd.

### Informatie voor REACH:

[www.festool.com/reach](http://www.festool.com/reach)

## 12 Transport

De bijgevoegde Li-ion-accu's voldoen aan de wettelijke eisen inzake gevaarlijke goederen. De in het Li-ion-accupack aanwezige lithiumequivalentiehoeveelheid ligt onder de geldende grenswaarden en is getest volgens UN-handboek ST/SG/AC.10/11/Rev.3 deel III, paragraaf 38.3. Daarom zijn op het Li-ion-accupack, als los onderdeel of geplaatst in een apparaat, geen nationale of internationale voorschriften voor gevaarlijke goederen van toepassing. De voorschriften voor gevaarlijke goederen kunnen echter bij het vervoer van meerdere accupacks relevant zijn. In dat geval kan het noodza-



kelijk zijn om bijzondere voorwaarden in acht te nemen. Bij verzending door derden (bijv.: luchttransport- of expeditiebedrijven) dienen bijzondere eisen t.a.v. de verpakking en identificatie in acht te worden genomen. Bij de voorbereiding van het te verzenden pakket moet contact worden opgenomen met een deskundige inzake gevaarlijke goederen. Houdt u aan eventuele verderreikende nationale voorschriften.

### 13 EG-conformiteitsverklaring

Inval-cirkelzaagmachine	Serie-nr.
TSC 55 REB	499431
Jaar van de CE-markering:2013	

Wij verklaren en stellen ons ervoor verantwoordelijk dat dit product volledig voldoet aan de volgende normen en normatieve documenten:

2006/42/EG, 2004/108/EG, 2011/65/EU, EN 60745-1, EN 60745-2-5, EN 55014-1, EN 55014-2.

Oplaadapparaat	Serienr.
TCL 3	10002345, 10004911
Jaar van de CE-markering:2012	

Wij verklaren en stellen ons ervoor verantwoordelijk dat dit product volledig voldoet aan de volgende normen en normatieve documenten:

2004/108/EG, 2006/95/EG, 2011/65/EU, EN 60335-1, EN 60335-2-29, EN 61000-3-2, EN 61000-3-3, EN 61204-3.

#### Festool Group GmbH & Co. KG

Wertstr. 20, D-73240 Wendlingen



Dr. Martin Zimmer

Hoofd onderzoek, ontwikkeling en technische documentatie

2013-08-30

## Originalbruksanvisning

1	Symboler .....	66
2	Säkerhetsanvisningar .....	66
3	Tekniska data .....	69
4	Maskindelar .....	69
5	Avsedd användning .....	69
6	Driftstart .....	70
7	Inställningar .....	70
8	Arbeta med maskinen .....	72
9	Underhåll och skötsel .....	72
10	Tillbehör .....	73
11	Miljö .....	73
12	Transport .....	73
13	EG-förklaring om överensstämmelse .....	74

Bilderna finns i början och slutet av bruksanvisningen.

## 1 Symboler



Varning för allmän risk!



Varning för elstötar



Läs bruksanvisningen/anvisningarna!



Använd hörselskydd!



Använd skyddsglasögon!



Använd andningsskydd!



Använd arbetshandskar!



Tillhör inte till kommunalavfall.



Högsta möjliga effekt med två batteripaket (36 V).



Lägre effekt med ett batteripaket (14,4 V/18 V).

## 2 Säkerhetsanvisningar

### 2.1 Allmänna säkerhetsanvisningar

 **Varning! Läs och följ alla säkerhetsanvisningar och instruktioner.** Om man inte följer varningsmeddelanden och anvisningar kan det leda till elstötar, brand och/eller svåra personskador.

**Spara alla säkerhetsanvisningar och andra anvisningar för framtida bruk.**

Med begreppet "Elverktyg" som används i säkerhetsanvisningarna menas nätdrivna elverktyg (med nätkabel) och batteridrivna elverktyg (utan nätkabel).

### 2.2 Maskinspecifika säkerhetsanvisningar för batteripaket och batteriladdare

- Denna batteriladdare får användas av **barn** över 8 år, personer med nedsatt fysisk, sensorisk eller mental förmåga eller av personer med lite erfarenhet och kunskap, så länge som de hålls under uppsikt eller har fått lära sig hur man använder laddaren säkert och vilka risker felhantering kan medföra. **Barn** får inte leka med apparaten. **Rengöring och underhåll** får inte utföras av **barn** utan uppsikt.
- Batteriet och laddaren får inte öppnas!
- Skydda laddaren mot metalleder (t.ex. metallspån) och vätskor!
- Använd inte batterier eller batteriladdare av andra fabrikat!
- Skydda batteripaketet mot värme > 50 °C, vilket även gäller solstrålning och brand!
- Försök aldrig släcka brinnande Li-jon-batterier med vatten! Använd sand eller brandfilt.

- Skydda maskinen mot väta.
- Skydda kabeln mot värme, olja och vassa kanter.
- Kontrollera kontakten och kabeln regelbundet för att undvika risker, och låt en auktoriserad serviceverkstad byta ut dem om de är skadade.
- Undvik att skyddskåpan sätts igen (t.ex. av plastmaterial), då kan säkerhetsfunktionen försämrans.
- **Under arbetet kan skadligt/giftigt damm uppstå (t.ex. av blyhaltig färg och vissa träslag).** Kontakt eller inandning av sådant damm kan vara farligt för användaren eller personer i närheten. Följ gällande nationella säkerhetsföreskrifter.



Använd en P2-andningsmask som skydd för hälsan.

- **Festools elverktyg får endast monteras på därför avsedda arbetsbord från Festool.** Om de monteras på andra arbetsbord eller egentillverkade bord kan elverktyget bli instabilt och orsaka svåra olyckor.

### 2.3 Maskinspecifika säkerhetsanvisningar för sänksågar

#### Sågning

-  **FARA! Håll händerna utanför sågningsområdet och ifrån sågklingan. Håll med andra handen i extrahandtaget eller motorns hölje.** Om båda händerna håller i sänksågen, kan sågklingan inte skada dem.
- Håll inte händerna under arbetsobjektet.** Skyddskåpan kan inte skydda mot sågklingan nedanför arbetsobjektet.
- Anpassa sågdjupet till arbetsobjektets tjocklek.** Man bör se mindre än en hel kugghöjd under arbetsobjektet.
- Håll aldrig fast arbetsobjektet med händerna eller över benet. Säkra arbetsobjektet på ett stabilt stöd.** Det är viktigt att sätta fast arbetsobjektet ordentligt för att minimera risken för kroppskontakt, att klämma fast sågklingan eller tappa kontrollen.
- Håll händerna på elverktygets isolerade handtagsytor när du arbetar på ställen där insatsverktyget kan träffa dolda elledningar.** Kontakt med en strömförande ledning sätter även elverktygets metalldelar under spänning och leder till elstötar.
- Använd alltid ett anslag eller en rak styrkant vid längskapning.** Det förbättrar sågprecisionen och minskar risken för att sågklingan fastnar.
- Använd alltid sågklingor i rätt storlek och med passande fästhål (t.ex. stjärnformat eller runt).** Sågklingor som inte passar till sågens monte-

ringsdelar går ojämnt och gör så att man förlorar kontrollen över arbetet.

- Använd aldrig skadade eller felaktiga spännflänsar eller -skruvar till sågklingorna.** Sågklingans spännflänsar och -skruvar har specialkonstruerats för sågen för optimal effekt och driftssäkerhet.



- Använd alltid lämplig personlig skyddsutrustning under arbetet:** hörselskydd, skyddsglasögon, andningsskydd vid dammalstrande arbeten samt skyddshandskar vid arbeten på obehandlade material och vid verktygsbyte.

#### Rekylorsaker och säkerhetsanvisningar

- En rekyl är en plötslig reaktion när en sågklinga hakar fast, kläms fast eller är felaktigt riktad. Rekylen kan få sågen att hoppa ur arbetsstycket och mot den som använder sågen:
- Om sågklingan hakar eller kläms fast i ett sågspår, så blockeras den och motorkraften slår tillbaka maskinen i riktning mot användaren.
- Om sågklingan vrids eller skevas i sågsnittet, så kan sågtänderna på klingans bakre område haka fast i arbetsobjektets yta och därigenom hoppa bakåt ur sågspåret i riktning mot användaren.

Rekyler är följden av felaktig användning av sågen. Man kan undvika dem genom nedan beskrivna försiktighetsåtgärder.

- Håll i sågen ordentligt med båda händerna och håll armarna på ett sådant sätt att det går att parera rekylkraften. Stå alltid vid sidan om sågklingan, så att den aldrig ligger i linje med krop-**

- pen. Uppträder rekyl, så kan cirkelsågen hoppa bakåt, men användaren kan ändå stå emot rekylkrafterna om lämpliga åtgärder har vidtagits.
- b. **Om sågklingan kilas fast eller om man avbryter arbetet, ska man släppa till-/frånkopplaren och hålla sågen stilla i arbetsobjektet, tills sågklingan har stannat helt. Försök aldrig att ta bort sågen från arbetsobjektet eller att dra den bakåt så länge sågklingan rör sig, då kan en rekyl uppstå.** Fastställ och åtgärda orsaken till att sågklingan kilades fast.
- c. **Om man vill starta en såg som sitter i arbetsobjektet, centrerar man sågklingan i sågspåret och kontrollerar att sågtänderna inte har hakat fast i arbetsobjektet.** Är sågklingan fastklämd kan den hoppa ut ur arbetsstycket eller orsaka en rekyl när sågen startas på nytt.
- d. **Stötta stora skivor ordentligt för att undvika en rekyl p.g.a. fastklämd sågklinga.** Stora skivor kan böja sig genom sin egenvikt. Skivorna måste stöttas på båda sidor, i närheten av sågspåret och längs kanten.
- e. **Använd inte slöa eller skadade sågklingor.** Sågklingor med slöa eller felaktigt riktade tänder orsakar ökad friktion, klämning av sågklingan och rekyl genom att sågspåret blir för trångt.
- f. **Dra åt inställningen för skärdjup och skärvinkel före sågningen.** Ändras sågens inställningar under pågående sågning, kan en rekyl uppstå.
- g. **Var extra försiktig vid "skärning" i väggar eller andra områden utan insyn.** När sågklingan sänks ned, kan den blockeras i dolda objekt vid sågning och därmed orsaka en rekyl.

### Skyddskåpens funktion

- a. **Före varje användning ska man kontrollera att skyddshuven stängs korrekt. Använd inte sågen om skyddskåpan inte kan röra sig fritt och inte stängs omedelbart. Skyddskåpan får inte klämmas eller bindas fast eftersom sågklingan inte skyddas då.** Om sågen tappas kan skyddskåpan deformeras. Kontrollera att skyddskåpan kan röra sig fritt vid alla skärvinklar och skärdjup och att den inte vidrör vare sig sågklingan eller andra delar.
- b. **Kontrollera fjäderfunktionen för den undre skyddskåpan. Låt reparera maskinen före användning, om skyddshuven och fjädern inte fungerar korrekt.** Skadade delar, klubbiga avlagringar eller ansamling av spån gör så att skyddskåpan arbetar med fördröjning.
- c. **Vid "sänksnitt" som inte utförs rätvinkligt, ska man säkra sågens grundplatta så att den inte kan förskjutas.** En förskjutning i sidled kan med-

föra att sågklingan kläms fast och därmed orsakar en rekyl.

- d. **Lägg inte sågen på arbetsbänken eller golvet utan att skyddskåpan täcker sågklingan.** En oskyddad, efterroterande sågklinga flyttar sågen mot skärriktningen och sågar allt som finns i vägen. Beakta sågens efterrotering.

### Styrkilens funktion [7-5]

- a. **Använd en passande sågklinga för styrkilen.** För att styrkilen ska fungera, måste sågklingans huvudklinga vara tunnare än styrkilen och tänderna bredare än styrkilens tjocklek.
- b. **Använd inte sågen om styrkilen är deformerad.** Även mycket små störningar kan få skyddskåpan att arbeta långsammare.

### 2.4 Aluminiumbearbetning



Vid bearbetning av aluminium ska man vidta följande säkerhetsåtgärder:

- Anslut maskinen till ett lämpligt utsug.
- Rengör regelbundet motorhöljet från dammlagringar.
- Använd en sågklinga för aluminiumsågning.
- Stäng siktfönstret/spånsprutskyddet.



Använd skyddsglasögon!

- Vid sågning i skivor måste man smörja med lämpligt medel, tunnväggiga profiler (upp till 3 mm) kan bearbetas utan smörjning.

### 2.5 Emissionsvärden

De värden som fastställts enligt EN 60745 uppgår i normala fall till:

Ljudtrycksnivå	$L_{PA} = 88,5 \text{ dB(A)}$
Ljudeffektnivå	$L_{WA} = 99,5 \text{ dB(A)}$
Osäkerhet	$K = 3 \text{ dB}$



### OBSERVER

**Ljuden som uppstår under arbetet skadar hörseln!**

► Använd hörselskydd!

Svängningsemissionsvärde  $A_h$  (vektorsumma för tre riktningar) och osäkerhet  $K$  fastställda enligt EN 60745:

### Svängningsemissionsvärde (3-axligt):

Sågning i trä	$a_h < 2,5 \text{ m/s}^2$
Sågning i metall	$a_h = 2,8 \text{ m/s}^2$
Osäkerhet	$K = 1,5 \text{ m/s}^2$

De angivna emissionsvärdena (vibration, ljud)

- används för maskinjämförelse,
- kan även användas för preliminär uppskattning av vibrations- och bullernivån under arbetet,
- representerar elverktygets huvudsakliga användningsområden.

Värdena kan öka vid andra användningsområden, med andra verktyg eller otillräckligt underhåll. Observera maskinens tomgång- och stilleståndstider!

### 3 Tekniska data

Batteridriven sänksåg	TSC 55 REB
Motorspänning	14,4 - 2 x 18 V
Varvtal (tomgång) 1 x 18 V	2650 - 3800 <sup>v</sup> /min
Varvtal (tomgång) 2 x 18 V	2650 - 5200 <sup>v</sup> /min
Gering	-1° till 47°
Sågdjup vid 0°	0 - 55 mm
Sågdjup vid 45°	0 - 43 mm
Sågklingans mått	160 x 2,2 x 20 mm
Vikt utan batterier	3,9 kg

Batteriladdare	TCL 3
Nätspänning (ingång)	230 - 240 V ~
Nätfrekvens	50/60 Hz
Laddningsspänning (utgång)	10,8-18 V=
Snabbladdning	max. 3 A
Underhållsladdning pulserande (NiCd, NiMH)	ca 0,06 A
Laddningstider för BP, BPS och BPC-batteripaket	
li-jon 1,5 Ah, 80 %/ 100 %	ca 25/35 min.
li-jon 3,0 Ah, 80 %/ 100 %	ca 55/70 min.
li-jon 4,2 Ah, 80 %/ 100 %	ca 70/90 min.
Tillåtet drifttemperaturområde	-5 °C till +45 °C
Temperaturövervakning	med NTC-motstånd
Skyddsklass	□ / II

Batterier	BPC 18 4,2 Ah Lilon
Spänning	18 V
Kapacitet	4,2 Ah
Vikt	0,68 kg

### 4 Maskindelar

- [1-1] Handtag
- [1-2] Vred för vinkelinställning
- [1-3] Vinkelskala
- [1-4] Spak för verktygsbyte
- [1-5] Tillkopplings spärr
- [1-6] Strömbrytare
- [1-7] Utsugsrör
- [1-8] Upplåsningar för fasade inskränningar -1° till 47°
- [1-9] Ställbackar
- [1-10] Varvtalsreglering
- [1-11] Batteripaket
- [1-12] Batteriindikator
- [1-13] Tvådelad skala för sågdjupsanslag (med/ utan styrskena)
- [1-14] Inställningsskruv för sågdjup för efterslipade sågklingor
- [1-15] Sågdjupsanslag
- [1-16] Skärmarkör
- [1-17] Siktffönster/spånsprutskydd
- [1-18] Splitterskydd

### 5 Avsedd användning

Batterisänksågen är avsedd för sågning av trä, träliknande material, gips- och cementbundna fiber-material samt plast. Maskinen kan även användas för sågning av aluminium, om man använder Festools specialsågklingor avsedda för aluminium.

Man får endast använda sågklingor med följande data: sågklingans diameter 160 mm; sågbredd 2,2 mm; fästhål 20 mm; huvudklingans tjocklek max 1,8 mm; lämplig för varvtal upp till 9500 v/min. Sätt inte i några slipskivor.

Maskinen är bara avsedd och godkänd för användning av personer som utbildats på verktyget eller fackfolk.

Batteriladdare TCL 3 lämplig

- för laddning av följande Festool batteripaket: BP, BPS och BPC (NiMH, NiCd, Li-jon identifieras automatiskt.)
- endast för inomhusbruk.



Vid felaktig användning ligger ansvaret på användaren.

## 6 Driftstart

### 6.1 Byta batterier

#### Ta bort batteripaket [2 A]

#### Sätta i batteripaket [2 B]

ⓘ **Observera!** Maskinen kan endast användas under följande villkor [2 C]:



Båda batteripaket används. Högsta möjliga effekt med två batteripaket (36 V).



Endast det under batteripaketet används. Lägre effekt med ett batteripaket (14,4 V/18 V).

### 6.2 Ladda batterier [3]

ⓘ Batteriet är delvis laddat vid leverans. Ladda upp batteriet helt och hållet innan det används första gången.

Batteriindikatorn [1-12] visar automatiskt batteriets laddningsstatus när man trycker på till-/frånkopplaren [1-6]:

 70 - 100 %

 40 - 70 %

 15 - 40 %

 < 15 %

**Rekommendation:** Batteriet bör laddas innan det används.

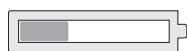

**Röd LED – konstant ljus:** batteriets, elektronikens eller motorns temperatur ligger över det tillåtna gränsvärdet.

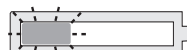

**Röd LED – blinkning:** allmän felindikering, t.ex. ofullständig kontakt, kortslutning, defekt batteri osv.

### 6.3 Festool batteriladdare

LEDn [3-1] på batteriladdaren visar laddarens driftstatus.

#### Kabelvinda batteriladdare [3-2]

ⓘ Innan laddaren tas i drift måste kabeln dras ut helt och hållet ur ursparningen.



**Gul LED - konstant ljus**

Batteriladdaren är klar att användas.

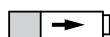

**Grön LED - snabb blinkning**

Batteripaketet laddas med maximal ström.



**Grön LED - långsam blinkning**

Batteriet laddas med reducerad ström, Li-jon-laddningen uppgår till 80 %.

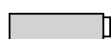

**Grön LED - konstant ljus**

Laddningen är avslutad eller startas inte om på nytt, eftersom aktuell laddningstatus är större än 80 %.



**Röd LED - blinkning**

Allmän felindikering, t.ex. ofullständig kontakt, kortslutning, defekt batteripaket osv.



**Röd LED - konstant ljus**

Batteritemperaturen ligger utanför de tillåtna gränsvärdena.

## Väggmontering [4]

## 7 Inställningar



### VARNING

#### Risk för personskada, elstöt

► Ta bort batteripaketet före alla arbeten på själva maskinen!

### 7.1 Elektronik

#### Mjukstart

Den elstyrda mjukstarten gör att maskinen startar utan knyck.

#### Konstant varvtal

Motorvarvtalet hålls konstant med hjälp av elektronik. Därigenom uppnås en oförändrad hastighet även vid belastning.

#### Varvtalsreglering

Varvtalet kan justeras steglöst med inställningsratten [1-10] inom varvtalsområdet (se Tekniska data). På så sätt kan man anpassa hastigheten för respektive yta optimalt (se tabell I).

#### Strömbegränsning

Strömbegränsningen förhindrar otillåtet hög strömuttagning i samband med extrem överbelastning. Detta kan leda till en minskning av motorvarvtalet. Efter avlastning kommer motorn genast upp i varv igen.

#### Broms

TSC 55 REB har en elektronisk broms. När sågen kopplats från bromsas sågklingan elektroniskt i ca 2 sekunder tills den står stilla.

## Temperaturskydd

Blir motortemperaturen för hög, så reduceras strömtillförseln och varvtalet. Maskinen arbetar då med reducerad effekt, för att medverka till en snabb avkylning genom motorfläkten. Efter denna avkylning varvar maskinen upp igen automatiskt.

### 7.2 Ställ in sågdjupet.

Sågdjupet kan ställas in mellan 0 - 55 mm vid sågdjupsanslaget [5-1].

Sågen kan endast tryckas ner till det inställda sågdjupet.



Sågdjup utan styrskena  
max 55 mm



Sågdjup med styrskena FS  
max 51 mm

### 7.3 Ställa in sågvinkel

#### Mellan 0° och 45°:

- ▶ Lossa vreden [6-1].
- ▶ Sväng sågen till önskad vinkel [6-2].
- ▶ Stäng vreden [6-1].
- ① De båda lägena (0° och 45°) är fabriksinställda och kan efterjusteras av serviceavdelningen.



Vid vinkelsnitt ska man skjuta siktfönstret/splitterskyddet till det översta läget!

#### Vid fasad inskärning -1° och 47°:

- ▶ Sväng sågen till ändläget (0°/45°) enligt beskrivningen ovan.
- ▶ Dra ut upplåsningen [6-3] en aning.
- ▶ För inskärning -1°, dra även ut upplåsningen [6-4].

*Sågen ställs in i läget -1°/47°.*

- ▶ Stäng vreden [6-1].

### 7.4 Byta sågklinga



#### OBSERVER

Verktyget är varmt och vasst

Risk för personskador

- ▶ Använd arbetshandskar.

- ▶ Sväng verktyget till 0°-läget före sågklingsbytet och ställ in max.sågdjup.
- ▶ Fäll spaken [7-3] till anslaget.  
Spaken [7-3] får manövreras **endast när verktyget stannat helt!**
- ▶ Tryck ner sågen tills den hakar i.
- ▶ Lossa skruven [7-6] med en insexnyckel [7-2].

- ▶ Ta ut sågklingan [7-7].

- ▶ Sätt i en ny sågklinga.



Sågklingan [7-8] och verktyget [7-4] måste rotera åt samma håll! Svåra skador kan uppstå om den anvisningen inte följs.

- ▶ Sätt i den yttre flänsen [7-9] så att medbringaren passar i den inre flänsens ursparning.



Kontrollera om skruvarna och flänsen är smutsiga och använd bara rena och oskadade delar!

- ▶ Dra åt skruven [7-6].

- ▶ Fäll tillbaka spaken [7-3].

### 7.5 Sätta i siktfönster/splitterskydd[8]

**Siktfönstret** (transparent) [8-1] ger god sikt över sågklingan och optimerar dammutsuget.

**Splitterskyddet** (grönt) [8-2] förbättrar kvaliteten på arbetsobjektets övre snittkant ytterligare vid 0°-sågning.

- ▶ Sätt i splitterskyddet [8-2].

- ▶ Skruvai vredet [8-3] i splitterskyddet genom långhålet.

- ① Kontrollera att muttern [8-4] sitter fast ordentligt i splitterskyddet.

Före första användningen måste splitterskyddet sågas in:

- ▶ Ställ in maskinen på max sågdjup.
- ▶ Ställ in varvtalet på steg 6.

### 7.6 Utsug



#### VARNING

#### Hälsorisk på grund av damm

- ▶ Damm kan vara hälsofarligt. Arbeta därför aldrig utan utsug.
- ▶ Följ alltid nationella föreskrifter för utsug av hälsofarligt damm.

#### Eget utsug

- ▶ Fäst kopplingsstycket [9-2] för dammpåsen [9-3] genom att vrida åt höger på utsugsröret [9-1].
- ▶ Vid tömning, ta av kopplingsstycket [9-2] för dammpåsen [9-3] genom att vrida åt vänster på utsugsröret [9-1].

#### Festool-dammsugare

Till utsugsröret [9-1] kan man ansluta en Festool-dammsugare med slangdiameter 27 mm eller 36 mm (36 mm rekommenderas eftersom risken för igensättning är mindre).

Anslutningsstycket för en sugslang med  $\emptyset$  27 sätts i vinkelstycket [9-4]. Anslutningsstycket för en sugslang med  $\emptyset$  36 sätts i vinkelstycket [9-4].

## 8 Arbeta med maskinen



Observera säkerhetsanvisningarna i början av denna dokumentation samt följande regler under arbetet:

- Sågen får endast föras mot arbetsobjektet när den är tillkopplad.
- Kontrollera alltid monteringsanordningen före användning. Maskinen får bara användas om monteringsanordningen fungerar korrekt.
- Efter ett eventuellt fall, kontrollera att elverktyget och sågklingan inte har skadats. Se till att skadade delar repareras innan verktyget används. Skadade verktyg kan leda till skador och göra verktyget osäkert att använda.
- Sätt alltid fast arbetsobjektet på ett sådant sätt att det inte kan röra sig under bearbetningen.
- Håll alltid maskinen med båda händerna på handtagen [1-1] under arbetet. Det minskar risken för skador och är en förutsättning för precisionsjobb.
- Skjut alltid maskinen framåt [12-2], dra den absolut inte bakåt mot dig.
- Anpassa matningshastigheten för att förhindra att tänderna på sågen överhettas och att plasten smälter vid sågning i plast.
- Före arbetet ska man kontrollera att alla vred [1-2] är ordentligt åtdragna.
- Kontrollera att sågklingan sitter fast ordentligt.
- Sågningen (t.ex. i MDF) kan leda till statisk uppladdning.



Använd även andningsskydd om arbetet alstrar damm.

### 8.1 Start/avstängning

Skjut tillkopplingsspärren [1-5] uppåt och tryck på strömbrytaren [1-6] (tryck = TILL / släpp = FRÅN).



När man manövrerar tillkopplingsspärren låses sänkanordningen upp. Sågen kan föras nedåt. Sågklingan sänks ner ur skyddskåpan.

### 8.2 Akustiska varningssignaler

Akustiska varningssignaler hörs vid följande driftstatusar och maskinen stängs av:



Batteriet tomt eller maskinen överbelastad:

peep

- Byt batteri
- Minska maskinens belastning

### 8.3 Sågning utmed ritsning

Skärmarkören [10-2] visar sågningsförloppet vid 0°- och 45°-sågning (utan styrskena).

### 8.4 Såga snitt

Placera maskinen med den främre delen av sågbordet på arbetsobjektet, koppla till maskinen, tryck ner den till inställt sågdjup och skjut den framåt i snittriiktningen.

### 8.5 Såga utskärningar (sänksnitt)



För att undvika rekyl ska man ovillkorigen observera följande vid sänksnitt:

- Maskinen ska alltid läggas med den bakre sågbordskanten mot ett fast anslag.
- Vid arbeten med styrskenan lägger man maskinen mot FS-RSP (tillbehör)[12-4], som kläms fast på styrskenan.

### Gör så här:

- Placera maskinen på arbetsobjektet och lägg den mot ett anslag (rekylstopp).
- Koppla till maskinen.
- Tryck långsamt ner maskinen till inställt sågdjup och skjut den framåt i snittriiktningen.

*Markeringarna [10-1] visar sågklingans främsta och bakersta skärpunkter ( $\emptyset$  160 mm) vid maximalt sågdjup och när styrskena används.*

### 8.6 Gips- och fibercementskivor

På grund av den kraftiga dammutvecklingen rekommenderas att man använder täckplåten ABSA-TS55 (tillbehör), som monteras på sidan av skyddskåpan, och en Festool-dammsugare.

## 9 Underhåll och skötsel



### VARNING

#### Risk för personskada, elstöt

- Ta alltid ut batteripaketet ur maskinen före alla typer av underhåll och maskinvård!
- Allt underhålls- och reparationsarbete, som kräver att motorns hölje öppnas, får endast utföras av behöriga serviceverkstäder.



**Service och reparation** ska endast utföras av tillverkaren eller serviceverkstäder. Se följande adress: [www.festool.com/service](http://www.festool.com/service)



Använd bara Festools originalreservdelar! Art.nr nedan: [www.festool.com/service](http://www.festool.com/service)



**Observera följande anvisningar:**

- ▶ För att luftcirkulationen ska kunna garanteras, måste kylflöden i motorns hölje alltid hållas öppna och rena.
- ▶ För att avlägsna träflisor och träspån ur maskinen ska alla öppningar dammsugas.
- ▶ Håll anslutningskontaktarna på elverktyget, batteriladdaren och batterierna rena.

**Anvisningar för batteri**

- Förvara utrustningen på en torr, sval plats i en temperatur mellan 5 °C och 25 °C.
- Skydda batteriet mot fukt och vatten samt mot värme.
- Tomma batterier ska inte sitta i batteriladdaren längre än ca en månad om laddaren inte är ansluten till elnätet. Risk för djupurladdning!
- Om Li-jon-batterier förvaras längre tid utan att användas, ska de laddas upp till 40 % (ca 15 min laddningstid).

**9.1 Efterslipade sågklingor**

Med hjälp av inställningsskruven [11-1] kan man ställa in sågdjupet för efterslipade sågklingor exakt.

- ▶ Ställ in sågdjupsanslaget [11-2] på 0 mm (med styrskena).
- ▶ Lås upp sågen och tryck den nedåt ända till anslaget.
- ▶ Skruva in inställningsskruven [11-1] så pass långt att sågklingan vidrör arbetsobjektet.

**10 Tillbehör**

Använd endast tillbehör och förbrukningsmaterial som godkänts av Festool. Se Festool-katalogen eller [www.festool.com](http://www.festool.com).

Användning av andra tillbehör och förbrukningsmaterial kan göra elverktyget osäkert och leda till svåra olyckor.

Förutom de beskrivna tillbehören har Festool flera omfattande systemtillbehör, som gör att man kan använda sin maskin mångsidigt och effektivt, exempelvis:

- Parallellanslag, bordsbreddare PA-TS 55
- Täckplåt på sidan, skugglistor ABSA-TS 55
- Längdstopp FS-RSP
- Parallellanslag FS-PA och förlängning FS-PA-VL
- Multifunktionsbord MFT/3

**10.1 Sågklingor, övriga tillbehör**

För snabb och enkel sågning i olika material kan Festool erbjuda speciella sågklingor för alla användningsområden för sänksågen.

**10.2 Styrning**

Med hjälp av styrskenan kan man lägga precisa, exakta snitt och samtidigt skydda arbetsobjektets yta mot skador.

I kombination med det breda tillbehörssortimentet klarar man enkelt av exakta vinkelsnitt, geringsnitt och inpassningsarbeten med styrningssystemet. Med hjälp av tvingar [12-5] kan man hålla arbetsobjektet i ett fast grepp och arbeta säkert.

- ▶ Ställ in sågbordets styrningsspel på styrskenan med de båda ställbackarna [12-1].

**Såga in splitterskyddet [12-3] innan styrskenan används första gången:**

- ▶ Ställ in varvtalet på steg 6.
- ▶ Placera maskinen med hela styrplattan på styrskenas bakre ände.
- ▶ Koppla till maskinen.
- ▶ Tryck långsamt ner maskinen till max inställt sågdjup och såga i splitterskyddet utan avbrott över hela längden.

*Splitterskyddets kant motsvarar nu exakt snittkanten.*

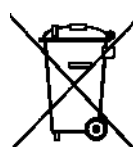
**11 Miljö**

**Släng inte maskinen i hushållssoporna!** Se till att verktyg, tillbehör och förpackningar lämnas till miljövänlig återvinning. Följ gällande nationella föreskrifter.

**Endast EU:** Enligt EU-direktivet om gamla el- och elektronikverktyg samt nationell rätt måste uttjänta elverktyg källsorteras och återvinnas på ett miljövänligt sätt.

**Uttjänta eller defekta batteripaket** kan lämnas in hos fackhandeln, Festools service eller på avsedda avfallsanläggningar (följ gällande bestämmelser). Batterierna ska då vara urladdade. På så sätt kan batterierna återvinnas.

**Endast EU:** Enligt EU-direktiv gällande batterier och ackumulatörer och omsättning i nationell lagstiftning måste defekta eller uttjänta batteripaket/batterien källsorteras och lämnas till miljövänlig återvinning.

**Information om REACH:** [www.festool.com/reach](http://www.festool.com/reach)

**12 Transport**

Li-jonbatterierna i verktyget är underkastade de lagliga kraven för farligt gods. Den litiumekvivalenta mängden ligger under de tillämpliga gränsvärdena och är testad enligt FN-handboken ST/SG/AC.10/11/rev.3 del III, underavsnitt 38.3. Därför gäller de nationella och internationella föreskrifterna för farligt gods inte Li-jon-batteriet, vare sig som

enskild komponent eller som del av en apparat Föreskrifterna kan dock vara relevanta om mer än ett batteri ska transporteras. I så fall kan det vara nödvändigt att vidta speciella åtgärder. Vid försändelse genom tredje part (till exempel: flygtransport eller spedition) måste man beakta de särskilda villkoren samt märkningen på förpackningen. När försändelsen förbereds måste en expert på farligt gods anlitas. Observera eventuella ytterligare nationella föreskrifter.

### 13 EG-förklaring om överensstämmelse

Sänksåg	Serienr
TSC 55 REB	499431
År för CE-märkning:2013	

Vi förklarar på eget ansvar att denna produkt uppfyller alla krav enligt följande direktiv, normer eller normgivande dokument:

2006/42/EG, 2004/108/EG, 2011/65/EU, EN 60745-1, EN 60745-2-5, EN 55014-1, EN 55014-2.

Batteriladdare	Serienr
TCL 3	10002345, 10004911
År för CE-märkning:2012	

Vi förklarar på eget ansvar att denna produkt uppfyller alla krav enligt följande direktiv, normer eller normgivande dokument:

2004/108/EG, 2006/95/EG, 2011/65/EU, EN 60335-1, EN 60335-2-29, EN 61000-3-2, EN 61000-3-3, EN 61204-3.

#### Festool Group GmbH & Co. KG

Wertstr. 20, D-73240 Wendlingen

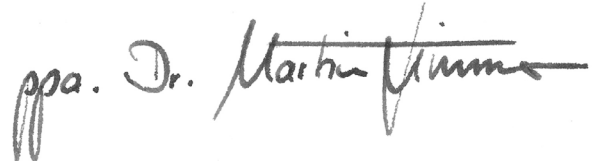

Dr. Martin Zimmer

Chef för forskning, utveckling, teknisk dokumentation

2013-08-30

## Alkuperäiset käyttöohjeet

1	Tunnukset.....	75
2	Turvaohjeet.....	75
3	Tekniset tiedot.....	78
4	Laitteen osat .....	78
5	Määräystenmukainen käyttö .....	79
6	Käyttöönotto .....	79
7	Säädöt.....	80
8	Työskentely koneella.....	81
9	Huolto ja hoito .....	82
10	Tarvikkeet.....	82
11	Ympäristö .....	83
12	Kuljetus .....	83
13	EU-vaatimustenmukaisuusvakuutus...	83

Mainitut kuvat löytyvät käyttöohjeiden alusta ja lopusta.

## 1 Tunnukset



Varoitus yleisestä vaarasta



Sähköiskuvaara



Lue ohjeet/huomautukset!



Käytä kuulosuojaimia!



Käytä suojalaseja!



Käytä hengityssuojainta!



Käytä suojahansikkaita!



Ei kuulu kunnallisjätteisiin.



Suurin teho kahdella akulla  
(36 V).



Vähäisempi teho yhdellä akulla  
(14,4 V/18 V).

## 2 Turvaohjeet

### 2.1 Yleiset turvaohjeet



**Varoitus! Lue kaikki turva- ja käyttöohjeet.** Varoitusten ja ohjeiden noudattamisen laiminlyönti voi aiheuttaa sähköiskun, tulipalon ja/tai vakavia vammoja.

### Säilytä kaikki turvaohjeet ja käyttöohjeet myöhempää tarvetta varten.

Turvaohjeissa käytetty termi "sähkötyökalu" tarkoittaa verkkokäyttöisiä sähkötyökaluja (verkkojohdon kanssa) ja akkukäyttöisiä sähkötyökaluja (ilman verkkojohtoa).

### 2.2 Konekohtaiset turvallisuusohjeet akulle ja latauslaitteelle

- Tätä latauslaitetta saavat käyttää vähintään 8-vuotiaat **lapset** sekä henkilöt, joilla on fyysisiä, aistimellisiä tai henkisiä rajoitteita tai puutteellinen kokemus ja tietämys koneen käytöstä, jos asianomainen vastuhenkilö valvoo käyttöä tai on opastanut heille laitteen turvallisen käytön ja he ymmärtävät laitteen käytöstä syntyvät vaarat. **Lapset** eivät saa leikkiä laitteen kanssa. **Puhdistusta ja käyttäjän suorittamaa huoltoa** ei saa antaa **lasten** tehtäväksi ilman vastuhenkilön valvontaa.
- Älä avaa akkua tai latauslaitetta!
- Suojaa latauslaite metalliosilta (esim. metallilastuilta) tai nesteiltä!
- Älä käytä muiden valmistamia akkuja, älä käytä muiden valmistamia latauslaitteita!

- Suojaa akku kuumuudelta > 50 °C, esim. myös jatkuvalta auringonpaisteelta ja tuulelta!
- Älä missään tapauksessa sammuta palavia litiumioniakkuja vedellä! Käytä hiekkaa tai palonsammutuspeitettä.
- Suojaa laite kosteudelta.
- Suojaa johto kuumuudelta, öljyltä ja teräviltä reunoilta.
- Tarkasta vaaran välttämiseksi pistoke ja johto säännöllisesti ja anna vaihtaa ne vauriotapauksessa valtuutetussa huoltokorjaamossa.
- Vältä suojuksen tukkeutumista (esim. muovien yhteydessä), koska tämä voi aiheuttaa haittaa varotoiminnolle.
- **Töissä voi muodostua haitallista/myrkyllistä pölyä (esim. lyijypitoinen maali ja jotkut puulaadut).** Näiden pölylaatujen koskettaminen tai hengittäminen voi aiheuttaa vaaraa laitteen käyttäjälle tai lähellä oleville ihmisille. Noudata oman maasi voimassaolevia turvallisuusmääräyksiä.



Käytä terveytesi suojelemiseksi P2-hengityksensuojainta.

- **Festool-sähkötyökalut saa asentaa vain sellaisiin työpöytiin, jotka Festool on suunnitellut kyseiseen tarkoitukseen.** Jos kone asennetaan toisenlaiseen tai itsevalmistettuun työpöytään, tämä voi haitata sähkötyökalun tukevuutta ja aiheuttaa vakavia onnettomuuksia.

## 2.3 Konekohtaiset turvallisuusohjeet käsi- pyörösahoille

### Sahaus

-  **VAARA! Älä työnnä käsiäsi sahausalueen tai sahanterän lähelle. Pidä toisella kädelläsi liisäkahvasta tai moottorin rungosta kiinni.** Kun pidät molemmilla käsillä pyörösahasta kiinni, silloin et voi loukata niitä sahanterään.
- Älä kosketa työkappaleen alapuolta.** Suojus ei suojaa sinua sahanterältä työkappaleen alapuolella.
- Sovita sahausvyvyys työkappaleen vahvuuteen.** Terän pitäisi näkyä alle yhden kokonaisen hammaskorkeuden verran työkappaleen alapuolella.
- Älä koskaan pidä sahattavaa työkappaleita paikallaan kädessä tai jalan päällä. Varmista työkappaleen tukevaan kiinnittimeen.** On erittäin tärkeää kiinnittää työkappale hyvin, jotta saat minimoitua vartaloon koskettamisen, sahanterän jumiumutumisen tai hallinnan menettämisen vaaran.
- Pidä sähkötyökalusta kiinni vain sen eristetyistä kahvipinnoista, kun teet töitä, joissa terä saattaa koskettaa piilossa olevia sähköjohtoja.**

Kosketus jännitettä johtavaan johtoon tekee myös sähkötyökalun metalliosat jännitteen alaisiksi ja aiheuttaa sähköiskun.

- Käytä pitkittäissahauksessa aina ohjainta tai suoraa ohjausta reunaa pitkin.** Se parantaa sahaustarkkuutta ja pienentää sahanterän jumiumutumisen mahdollisuutta.
- Käytä aina sellaisia sahanteriä, jotka ovat oikean kokoisia ja joissa on sopiva kiinnitysreikä (esim. tähdenmuotoinen tai pyöreä).** Sahanterät, jotka eivät sovi sahan asennusosiin, pyörivät epäkeskisesti ja johtavat hallinnan menetykseen.
- Älä missään tapauksessa käytä vaurioituneita tai virheellisiä sahanterän kiristyslaippoja tai -ruuveja.** Sahanterän kiristyslaipat ja -ruuvit on suunniteltu erityisesti kyseiselle sahalle ja takaamaan optimaalinen teho ja käyttöturvallisuus.



**i. Käytä sopivia henkilökohtaisia suojarusteita:** kuulonsuojaimia, suojalaseja, pölynaamaria pölyä aiheuttavissa töissä, suojakäsineitä karkeiden materiaalien työstössä ja terän vaihdossa.

## Takaisku - aiheuttajat ja vastaavat turvallisuusohjeet

- Takaisku on kiinnitarttuvan, jumiutuvan tai väärin kohdistetun sahanterän äkillinen reaktio, joka johtaa siihen, että saha nousee hallitsemattomasti ylös työkappaleesta ja sinkoutuu koneen käyttäjää kohti;
- jos sahanterä tarttuu kiinni tai jumiutuu ahtaaseen sahausrakoon, terä lukkiutuu paikalleen ja moottorin voima saa koneen iskeytymään käyttäjän suuntaan;
- jos sahanterää käännetään tai se kohdistetaan väärin sahausurassa, sahanterän taemman alueen hampaat voivat jäädä kiinni työkappaleen pintaan, minkä myötä sahanterä nousee ylös sahausurasta ja saha sinkoutuu taaksepäin käyttäjän suuntaan.

Takaisku on seuraus sahan väärästä tai epäasianmukaisesta käytöstä. Se voidaan estää seuraavana kuvattujen sopivien varotoimenpiteiden avulla.

- a. **Pidä sahasta kiinni molemmin käsin ja laita käsivarret sellaiseen asentoon, jossa voit hallita takaiskusta syntyviä voimia. Pysyttele aina sahanterään nähden sivussa, älä koskaan vie sahanterää vartalosi kanssa samalle linjalle.** Takaiskussa pyörösaha voi sinkoutua taaksepäin. Sen yhteydessä käyttäjä voi kuitenkin hallita takaiskun aiheuttamia voimia, jos sopivat toimenpiteet on suoritettu.
- b. **Jos sahanterä jumiutuu tai keskeytät työn, päästä käyttökatkaisimesta irti ja pidä sahaa rauhallisesti työkappaleessa, kunnes sahanterä on pysähtynyt täydellisesti. Älä missään tapauksessa yritä poistaa sahaa työkappaleesta tai vetää sitä taaksepäin niin kauan kuin sahanterä on liikkeessä, koska muuten voi aiheutua takaisku.** Selvitä ja korjaa sahanterän jumiutumisen aiheuttanut syy.
- c. **Kun haluat käynnistää uudestaan työkappaleen sahausurassa olevan sahan, keskitä sahanterä sahausurassa ja tarkasta, että sahanhampaat eivät ole jääneet kiinni työkappaleeseen.** Jos sahanterä on jumiutunut, se voi nousta työkappaleesta ulos tai aiheuttaa takaiskun, kun saha käynnistetään uudelleen.
- d. **Tue suuret levyt, jotta saat vähennettyä jumiutuvan sahanterän aiheuttamaa takaiskun vaaraa.** Suuret levyt voivat taipua oman painonsa alla. Levyjä täytyy tukea molemmilta puolilla, sekä sahausuran läheltä että myös reunasta.
- e. **Älä käytä tylsiä tai viallisia sahanteriä.** Sahanterät, joissa on tylsät tai väärin kohdistetut ham-

paat, aiheuttavat liian kapean sahausraon takia liiallista kitkaa, sahanterän jumiutumisen ja takaiskun.

- f. **Kiristä sahausvyöyden ja leikkuukulman asetukset ennen sahausta pitävästi kiinni.** Jos asetusten muuttuvat sahausajan aikana, sahanterä voi jumiutua ja aiheuttaa takaiskun.
- g. **Ole erityisen varovainen "upotussahauksissa" seinissä tai muissa sellaisissa kohdissa, joihin ei voida nähdä.** Materiaaliin uppoava sahanterä voi sahattaessa jumiutua piilossa oleviin esineisiin ja aiheuttaa takaiskun.

## Suojuksen toiminta

- a. **Tarkasta ennen jokaista käyttökertaa, että suojuksen sulkeutuu moitteettomasti. Älä käytä sahaa, jos suojuksen ei liiku vapaasti ja sulkeudu välittömästi. Älä missään tapauksessa lukitse tai säädä suojusta mihinkään kiinteään asentoon, koska silloin sahanterä on suojaamaton.** Jos saha putoaa tahattomasti lattialle, suojuksen voi vääntyä. Varmistu, että suojuksen liikkuu vapaasti ja että se ei missään leikkauskulmassa tai -syvytyksessä kosketa sahanterää tai muita osia.
- b. **Tarkasta suojuksen jousen kunto ja toiminta. Älä ota laitetta käyttöön, jos suojuksen ja jousi eivät toimi virheettömästi.** Vialliset osat, tahmeat epäpuhtaudet tai purukertymät hidastavat suojuksen toimintaa.
- c. **Varmista ei-suorakulmaisesti tehtävän "upotussahauksen" yhteydessä, ettei sahan pohjalevy pääse siirtymään paikaltaan.** Sivuttainen siirtyminen voi aiheuttaa sahanterän jumiutumisen ja siten takaiskun.
- d. **Älä laita sahaa työpenkille tai lattialle ilman että suojuksen peittää sahanterän.** Suojamaton, jälkikäyvä sahanterä liikuttaa sahaa sahausuuntaan vastaan ja sahaa kaikkea tielleen tulevaa. Huomioi sitä varten sahan jälkikäyntiaika.

## Ohjainkiilan toiminta [7-5]

- a. **Käytä ohjainkiilalle sopivaa sahanterää.** Jotta ohjainkiila toimisi toivotulla tavalla, sahanterän rungon täytyy olla ohjainkiilaa ohuempi ja hammasleveyden ohjainkiilavahvuutta suurempi.
- b. **Älä käytä sahaa, jos ohjainkiila on vääntynyt.** Jo pienikin häiriö voi hidastuttaa suojuksen sulkeutumista.

## 2.4 Alumiinin työstö



Alumiinia työstettäessä on noudatettava seuraavia toimenpiteitä turvallisuussyistä:

- Kytke kone sopivaan imuriin.
- Puhdista säännöllisesti koneen moottorin kotelo sinne kertyneestä pölystä.
- Käytä alumiinisahanterää.
- Sulje ikkuna / lastusuojus.



Käytä suojalaseja!

- Levyjä sahattaessa on käytettävä petrolivoitelua, ohutseinäisiä profiileja (maks. 3 mm) voidaan työstää ilman voitelua.

## 2.5 Päästöarvot

Normin EN 60745 mukaiset arvot ovat tyypillisesti:

Äänenpainetaso  $L_{PA} = 88,5 \text{ dB(A)}$

Äänentehotaso  $L_{WA} = 99,5 \text{ dB(A)}$

Epävarmuus  $K = 3 \text{ dB}$



### HUOMIO

**Työskenneltäessä syntyy melua**

**Kuulovaurioiden vaara**

► Käytä kuulosuojaimia!

Määritetty värinääro  $a_h$  (kolmen suunnan vektorisumma) ja epävarmuustekijä  $K$  normin EN 60745 mukaan:

### Värähtelyarvo (3-akselinen)

Puun sahaaminen  $a_h < 2,5 \text{ m/s}^2$

Metallin sahaaminen  $a_h = 2,8 \text{ m/s}^2$

Epävarmuus  $K = 1,5 \text{ m/s}^2$

Ilmoitetut päästöarvot (värinä, melu)

- ovat koneiden keskinäiseen vertailuun,
- soveltuvat myös käytön yhteydessä syntyvän värinä- ja melukuormituksen alustavaan arviointiin,
- edustavat sähkötyökalun pääasiallisia käyttösovelluksia.

Arvot voivat kasvaa muiden käyttösovellusten, muiden käyttötarvikkeiden tai riittämättömän huollon takia. Huomioi koneen tyhjäkäynti- ja seisonta-ajat!

## 3 Tekniset tiedot

Akku-upotussaha	TSC 55 REB
Moottorin jännite	14,4 - 2 x 18 V
Kierrosluku (kuormittamattomana) 1 x 18 V	2650 - 3800 min <sup>-1</sup>
Kierrosluku (kuormittamattomana) 2 x 18 V	2650 - 5200 min <sup>-1</sup>
Kallistuskulma	-1° ... 47°

Akku-upotussaha	TSC 55 REB
Sahaussyvyys kun 0°	0 - 55 mm
Sahaussyvyys kun 45°	0 - 43 mm
Sahanterän mitat	160 x 2,2 x 20 mm
Paino ilman akkua	3,9 kg

Latauslaite	TCL 3
Verkköjännite (tulo)	230 - 240 V ~
Verkkotaajuus	50/60 Hz
Latausjännite (lähtö)	10,8 - 18 V=
Pikalataus	Maks. 3 A
Sykkivä ylläpitolataus (NiCd, NiMH)	n. 0,06 A
Latausajat BP-, BPS- ja BPC-akuille	
Lilon 1,5 Ah, 80 %/100 %	noin 25/35 min.
Lilon 3,0 Ah, 80 %/100 %	noin 55/70 min.
Lilon 4,2 Ah, 80 %/100 %	noin 70/90 min.
Sallittu käyttölämpötila-alue	-5 °C ... + 45 °C
Lämpötilavalvonta	NTC-vastuksen kanssa
Suojausluokka	□ / II

Akku	BPC 18 4,2 Ah Lilon
Jännite	18 V
Kapasiteetti	4,2 Ah
Paino	0,68 kg

## 4 Laitteen osat

- [1-1] Kahvat
- [1-2] Kiertonupit kulma-asennon säätöön
- [1-3] Kulma-asteikko
- [1-4] Vipu teränvaihtoa varten
- [1-5] KytKentäsalpa
- [1-6] Käyttökytkin
- [1-7] Poistoimuliitäntä
- [1-8] Lukituksen avaajat alileikkauksiin -1° ... 47°
- [1-9] Säätöleuat
- [1-10] Kierrosluvun säätö
- [1-11] Akut
- [1-12] Kapasiteettinäyttö
- [1-13] Kaksiosainen asteikko sahaussyvyuden vasteelle (ohjainkiskon kanssa / ilman ohjainkiskoja)

- [1-14] Sahaussyvyyden säätöruuvi uudelleen teroitettu sahanteriä varten
- [1-15] Sahaussyvyyden vaste
- [1-16] Sahausuran osoitin
- [1-17] Ikkuna / lastusuojus
- [1-18] Murtosuojaja

## 5 Määräystenmukainen käyttö

Akku-upotussaha on tarkoitettu määräystenmukaisesti puun, puunkaltaisten materiaalien, kipsi- ja sementtisidonnaisten kuitumateriaalien sekä muovien sahaamiseen. Festoolin tarjoamien alumiinille tarkoitettujen erikoissahanterien avulla konetta voidaan käyttää myös alumiinin sahaamiseen.

Vain seuraavien erittelyjen mukaisia sahanteriä saa käyttää: sahanterän halkaisija 160 mm; leikkuuleveys 2,2 mm; kiinnitysreikä 20 mm; terärungon vahvuus maks. 1,8 mm; soveltuu enintään 9500 min<sup>-1</sup> kierrosluvuille. Älä käytä hiomalaikkoja.

Tätä konetta saavat käyttää ainoastaan sen käyttöön perehdytetyt henkilöt tai pätevät ammattihenkilöt.

Latauslaite TCL 3 soveltuu

- Festoolin akkujen lataamiseen: BP, BPS ja BPC (NiMH, NiCd, Lilon tunnustetaan automaattisesti.)
- vain sisäkäyttöön.

 Koneen käyttäjä vastaa määräystenvastaisesta käytöstä aiheutuneista vahingoista.

## 6 Käyttöönotto

### 6.1 Akun vaihtaminen

#### Akun irrottaminen [2 A]

#### Akun laittaminen paikalleen [2 B]

① **Muita huomioida!** Koneen käyttö on mahdollista vain seuraavin edellytyksin [2 C]:

 Molemmat akut asennettuna. Suurin teho kahdella akulla (36 V).

 Vain alempi akku asennettuna. Vähäisempi teho yhdellä akulla (14,4 V/18 V).

### 6.2 Akun lataaminen [3]

① Akku toimitetaan osittain ladattuna. Lataa akku ennen ensimmäistä käyttökertaa aivan täyteen.

Kapasiteettinäyttö [1-12] näyttää automaattisesti käyttökytkimen [1-6] kytkennän yhteydessä akun varaustilan:



70 - 100 %



40 - 70 %



15 - 40 %



< 15 %

**Suositus:** lataa akku ennen käytön jatkamista.



**Punainen LED - jatkuva palaminen:** Akun, elektronikan tai moottorin lämpötila on sallittujen raja-arvojen ulkopuolella.



**Punainen LED - vilkunta:** Yleinen virheilmoitus, esim. epätäydellinen kosketus, oikosulku, akku rikki, yms.

### 6.3 Festool-latauslaite

Latauslaitteen LED [3-1] ilmoittaa latauslaitteen kulloisenkin käyttötilan.

#### Latauslaitteen johdon kelausura [3-2]



Ennen käyttöönottoa johto täytyy kelata kokonaan auki syvennyksestä.



**Keltainen LED - jatkuva palaminen**

Latauslaite on käyttövalmis.



**Vihreä LED - nopea vilkkuminen**

Akkua ladataan maksimivirralla.



**Vihreä LED - hidas vilkkuminen**

Akkua ladataan vähennetyllä virralla, Lilon on ladattu 80 %:n verran.



**Vihreä LED - jatkuva palaminen**

Lataus on saatu päätökseen tai sitä ei aloiteta uudelleen, koska nykyinen varaustila on yli 80 %.



**Punainen LED - vilkkuminen**

Yleinen vikailmoitus, esim. epätäydellinen kosketus, oikosulku, akku vioittunut, yms.



**Punainen LED - jatkuva palaminen**

Akun lämpötila on sallittujen raja-arvojen ulkopuolella.

### Seinäasennus [4]

## 7 Säädot



### VAROITUS

#### Loukkaantumisvaara, sähköiskuvaara

- ▶ Ota akut aina pois koneesta ennen kuin alat tekemään koneeseen liittyviä töitä!

### 7.1 Elektroniikka

#### Pehmeä käynnistys

Elektronisesti ohjattu pehmeä käynnistys huolehtii koneen tasaisesta käynnistymisestä.

#### Pysyvä kierrosluku

Moottorin kierrosluku pidetään jatkuvasti samana elektronisella ohjauksella. Tällä tavoin työstönopeus pysyy koko ajan samana myös kuormituksessa.

#### Kierrosluvun säätö

Kierrosluku voidaan säätää portaattomasti säätöpyörän [1-10] avulla kierroslukualueella (katso Tekniset tiedot). Siten voit mukauttaa työstönopeuden optimaalisesti kulloisellekin pinnalle sopivaksi (katso taulukko 1).

#### Virran rajoitus

Virran rajoitus estää äärimmäisessä ylikuormituksessa liian suuren virranoton. Se voi johtaa moottorin kierrosluvun pienentymiseen. Moottori kiihtyy uudelleen heti kuormituksesta vapautumisen jälkeen.

#### Jarru

Malli TSC 55 REB on varustettu elektronisella jarrulla. Poiskytkemisen jälkeen sahanterä jarrutetaan elektronisesti noin 2 sekunnissa pysähdyksiin.

#### Lämpötilasuojaus

Jos moottori kuumenee liikaa, virransyöttöä ja kierroslukua alennetaan. Sitten kone käy enää vain alennetulla teholla, jotta moottori saadaan jäähtymään nopeasti tuuletuksen avulla. Jäähtymisen jälkeen koneen kierrosluku kasvaa jälleen automaattisesti.

### 7.2 Sahaussyvyyden säätö

Sahaussyvyys voidaan säätää 0 - 55 mm rajoissa sahaussyvyyden vasteesta [5-1].

Sahalaitetta voidaan painaa alaspäin vain säädettyyn sahaussyvyyteen asti.



Sahaussyvyys ilman ohjainkiskoa  
maks. 55 mm



Sahaussyvyys ohjainkiskon FS kanssa  
maks. 51 mm

### 7.3 Leikkuukulman säätö

#### 0° ... 45°:

- ▶ Avaa kiertonupit [6-1].
- ▶ Käännä sahalaite haluamaasi leikkuukulmaan [6-2].
- ▶ Lukitse kiertonupit [6-1].
- ① Molemmat asennot (0° ja 45°) ovat tehdasasetuksia ja huoltopalvelu voi jälkikäteen säätää niitä.



Työnnä kulmaleikkauksissa ikkuna/murto-suoja yläasentoon!

#### Alileikkaukseen -1° ja 47°:

- ▶ Käännä sahalaite yllä kuvatulla tavalla pääteasentoon (0°/45°).
- ▶ Vedä lukituksen avaajaa [6-3] hieman ulos.
- ▶ Vedä -1°-alileikkaua varten lisäksi lukituksen avaaja [6-4] ulos.  
*Sahalaite menee -1°/47°-asentoon.*
- ▶ Lukitse kiertonupit [6-1].

### 7.4 Sahanterän vaihto



### HUOMIO

#### Kuumentunut ja terävä terä

#### Loukkaantumisvaara

- ▶ Käytä suojakäsineitä.

- ▶ Käännä kone ennen sahanterän vaihtoa 0°-asentoon ja säädä suurin sahausyvyys.
- ▶ Käännä vipu [7-3] vasteeseen asti.  
Liikuta vipua [7-3] **vain silloin, kun kone** on pysäytetty!
- ▶ Paina sahalaite alas, niin että se lukittuu paikalleen.
- ▶ Avaa ruuvi [7-6] kuusiokoloavaimella [7-2].
- ▶ Ota sahanterä [7-7] pois.
- ▶ Asenna uusi sahanterä.



Sahanterän [7-8] ja koneen [7-4] pyörintäsuuntien täytyy vastata toisiaan! Tämän ohjeen noudattamisen laiminlyönti voi aiheuttaa vakavia vammoja.

- ▶ Asenna ulompi laippa [7-9] niin, että vääntiötappit tarttuvat sisemmän laipan aukkoon.



Tarkasta ruuvit ja laippa liian varalta ja käytä vain puhtaita ja vauriottomia osia!

- ▶ Kiristä ruuvi [7-6] pitävästi paikalleen.
- ▶ Käännä vipu [7-3] takaisin.



## 7.5 Ikkunan / murtosuojan asennus [8]

**Ikkuna** (läpinäkyvä) [8-1] mahdollistaa sahanterän näkemisen ja optimoi pölyn imuroinnin.

**Murtosuoja** (vihreä) [8-2] parantaa lisäksi 0° sahausissa irtisahatun työkappaleen leikkuureunan laatua yläpinnalla.

- ▶ Aseta murtosuoja [8-2] paikalleen.
- ▶ Ruuvaa kiertonuppi [8-3] pitkittäisreiän läpi murtosuojaan.
- ① Huolehdi siitä, että mutteri [8-4] on kunnolla paikallaan murtosuojassa.

Ennen ensimmäistä käyttökertaa murtosuoja täytty sahatta sopivaksi:

- ▶ Säädä kone suurimmalle sahausvyvydelle.
- ▶ Säädä koneen kierrosluku 6-pykälään.

## 7.6 Imurointi



### VAROITUS

#### Pöly aiheuttaa vaaraa terveydelle

- ▶ Pöly voi olla terveydelle haitallista. Älä sen vuoksi missään tapauksessa työskentele ilman imuria.
- ▶ Noudata terveydelle vaarallisen pölyn imuroinnissa aina maakohtaisia määräyksiä.

#### Itsenäinen pölynpoisto

- ▶ Kiinnitä pölynkeruupussin [9-3] liitäntäkappale [9-2] kiertämällä oikealle poistoimuliitännän [9-1] kohdalta.
- ▶ Tyhjennystä varten irrota pölynkeruupussin [9-3] liitäntäkappale [9-2] kiertämällä vasemmalle poistoimuliitännän [9-1] kohdalta.

#### Festool-märkäkuivaimuri

Poistoimuliitännän [9-1] voidaan kytkeä Festool-märkäkuivaimuri halkaisijaltaan 27 mm tai 36 mm kokoisella imuletkulla (suosittelemme kokoa 36 mm vähäisemmän tukkeutumisvaaran takia).

Ø 27 imuletkun liitäntäkappale kytketään kulmakappaleen [9-4] sisälle. Ø 36 imuletkun liitäntäkappale kytketään kulmakappaleen [9-4] päälle.

## 8 Työskentely koneella



Noudata kaikissa töissä kaikkia ohjekirjan alussa ilmoitettuja turvallisuusohjeita sekä seuraavia säännöstöjä:

- Ohjaa kone työkappaletta vasten ainoastaan silloin, kun kone on kytketty päälle.
- Tarkasta ennen jokaista käyttökertaa asennuslaitteen toiminta ja käytä konetta vain sen toimissa kunnolla.

- Jos sähkötyökalu ja sahanterä pääsevät putoamaan, tarkasta ne vaurioiden varalta. Korjauta vaurioituneet osat ennen kuin aloitat käytön. Vaurioituneet koneet voivat aiheuttaa vaaraa ja onnettomuuksia.
- Kiinnitä työstettävä kappale aina siten, että se ei pääse liikkumaan työstön aikana.
- Pidä koneesta aina kaksin käsin kiinni kahvoista [1-1] kaikissa töissä. Tämä vähentää onnettomuusvaaraa ja on tarkkojen työtulosten edellytys.
- Työnnä konetta aina eteenpäin [12-2], älä missään tapauksessa vedä sitä taaksepäin itseäsi kohti.
- Sahaa sopivalla vauhdilla, niin että saat estettyä sahanteräsärmien ylikuumentumisen ja muovien sahattessa muovin sulamisen.
- Varmista ennen töiden aloittamista, että kaikki kiertonupit [1-2] on kiristetty pitävästi paikoilleen.
- Tarkasta sahanterän kunnollinen kiinnitys.
- Sahattaessa (esim. MDF:ää) voi muodostua staattista sähkövarausta.



Käytä hengityssuojainta, jos työssä syntyy pölyä.

### 8.1 Päälle-/poiskytkentä

Työnnä kytkentäsalpa [1-5] ylös ja paina käyttökatkaisinta [1-6] (paina = päälle / vapauta = POIS PÄÄLTÄ).



Kytkentäsalvan käyttö vapauttaa upotusmekanismin lukituksen. Sahalaitetta voidaan liikuttaa alaspäin. Tässä yhteydessä sahanterä tulee esiin suojuksesta.

### 8.2 Varoitusäänimerkit

Varoitusäänimerkit annetaan seuraavissa käyttötiloissa ja laite sammuu:



Akku tyhjä tai kone ylikuormitettu:

peep

- ▶ Vaihda akku
- ▶ Kuormita konetta vähemmän

### 8.3 Sahaaminen viivaa pitkin

Sahausuran osoitin [10-2] näyttää 0°- ja 45°-sahaussissa (ilman ohjainkiskoja) sahauskuolinjan.

### 8.4 Palojen sahaaminen

Laita kone sahauspöydän etumainen osa edellä työkappaleelle, käynnistä kone, paina säädetyllä sahausvyvydelle ja työnnä eteenpäin sahaussuuntaan.

## 8.5 Palojen sahaaminen (upotussahaus)



Takaiskujen välttämiseksi upotussahauksessa on ehdottomasti noudatettava seuraavia ohjeita:

- Laita kone pinnalle aina niin, että sahauspöydän takareuna on kiinteää rajoitinta vasten.
- Laita ohjainkiskon kanssa tehtävissä töissä kone kiinni takaiskujarruun FS-RSP (lisätarvike)**[12-4]**, joka lukitaan ohjainkiskolle.

### Oikea menettely

- ▶ Aseta kone työkappaleelle ja laita kone kiinni rajoittimeen (takaiskujarru).
- ▶ Käynnistä kone.
- ▶ Paina kone hitaasti alas säädettyyn sahausvyötyteen ja työnnä konetta sahaussuuntaan.

*Merkit [10-1] näyttävät suurimmassa sahausvyötydessä ja ohjainkiskoä käytettäessä sahanterän (Ø 160 mm) etumaisen ja taimman sahauskohdan.*

## 8.6 Kipsi- ja sementtisivonaiset kuitulevyt

Suuren pölynmuodostuksen takia suosittelemme käyttämään suojuksen sivulle asennettavaa suojalaitetta ABSA-TS55 (lisätarvike) ja Festoolin märkäkuivaimuria.

## 9 Huolto ja hoito



### VAROITUS

#### Loukkaantumisaara, sähköiskuvaara

- ▶ Ota aina ennen kaikkia koneeseen liittyviä huolto- ja kunnossapitotöitä akku pois koneesta!
- ▶ Kaikki huolto- ja korjaustyöt, jotka vaativat moottorin kotelon avaamista, on suoritettava valtuutetussa huoltokorjaamossa.



**Huolto ja korjaus** vain valmistajan tehtaalla tai huoltokorjaamoissa: katso sinua lähinnä oleva osoite kohdasta: [www.festool.com/service](http://www.festool.com/service)

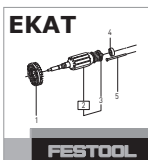

Käytä vain alkuperäisiä Festool-vaaraisia! Tilausnumero kohdassa: [www.festool.com/service](http://www.festool.com/service)

### Noudata seuraavia ohjeita:

- ▶ Pidä ilmankierron varmistamiseksi kotelon jäähdytysilmaraot aina vapaina ja puhtaina.
- ▶ Imuroi kaikki aukot, jotta saat poistettua puunsälöt ja sahanpurut koneesta.
- ▶ Pidä sähkötyökalun, latauslaitteen ja akun liitäntäkoskettimet puhtaina.

## Akkua koskevat ohjeet

- Varastointi kuivassa ja viileässä säilytyspaikassa 5 °C ... 25 °C lämpötilassa.
- Suojaa akut kosteudelta ja vedeltä sekä kuumuudelta.
- Älä jätä tyhjiä akkuja noin kuukautta pitemmäksi ajaksi latauslaitteeseen, jos latauslaite on irrotettu verkosta. Syväpurkautumisen vaara!
- Jos litiumioniakkuja säilytetään pitemmän aikaa käyttämättöminä, niiden tulisi olla ladattuja 40 % kapasiteetistaan (noin 15 min latausaika).

### 9.1 Uudelleen teroitettujen sahanterät

Säätöruuvien **[11-1]** avulla uudelleen teroitettujen sahanterien sahausvyövyys voidaan säätää tarkasti.

- ▶ Säädä sahausvyövytyksen vaste **[11-2]** 0 mm:n kohdalle (ohjainkiskon kanssa).
- ▶ Vapauta sahalaitte lukituksesta ja paina se alas vasteeseen asti.
- ▶ Ruuvaa säätöruuvi **[11-1]** niin pitkälle sisään, kunnes sahanterä koskettaa työkappaletta.

## 10 Tarvikkeet

Käytä vain Festoolin hyväksymiä lisä- ja kulutustarvikkeita. Katso Festool-luettelo tai [www.festool.com](http://www.festool.com).

Muiden lisävarusteiden ja käyttötarvikkeiden käyttäminen voi tehdä sähkötyökalun epäturvalliseksi ja aiheuttaa vakavia onnettomuuksia.

Kuvattujen lisätarvikkeiden lisäksi Festool tarjoaa laajan valikoiman muitakin järjestelmätarvikkeita, joiden avulla pystyt käyttämään konettasi monipuolisesti ja tehokkaasti, esimerkiksi:

- Suuntausohjain, pöydän levennysosa PA-TS 55
- Sivukansi, varjosaumat ABSA-TS 55
- Takaiskujarru FS-RSP
- Suuntausohjain FS-PA ja jatke FS-PA-VL
- Monitoimipöytä MFT/3

### 10.1 Sahanterät, muut tarvikkeet

Festoolin valikoimissa on kaikille käyttökohteille ja Festool-käsiopöytäsaahoille räätälöityjä sahanteriä, joilla pystyt sahaamaan erilaisia materiaaleja nopeasti ja siististi.

### 10.2 Ohjainjärjestelmä

Ohjainkisko mahdollistaa tarkat ja siistit sahauset ja suojaa samalla työkappaleen pintaa vaurioitumasta.

Yhdessä laajan tarvikevalikoiman kanssa ohjainjärjestelmällä voidaan suorittaa tarkkoja kulmasahausia, jiirisahauksia ja sovitustöitä. Kiinnitysmahdollisuus ruuvipuristimilla **[12-5]** takaa pitkän asennuksen ja turvallisen työskentelyn.

- ▶ Säädä sahauspöydän ohjausvälys ohjainkiskolla kahdella säätöleualla [12-1].

### Sahaa ennen ohjauskiskon ensimmäistä käyttökertaa murtosuoja [12-3] sopivaksi:

- ▶ Säädä koneen kierrosluku 6-pykälään.
- ▶ Aseta kone koko ohjauslaatan kanssa ohjainkiskon takapäättyyn.
- ▶ Käynnistä kone.
- ▶ Paina kone hitaasti alas suurimpaan säädettyyn sahausvyönteeseen asti ja sahaa murtosuoja sopivaksi ilman paikaltaan siirtämistä koko pituudelta.

*Sitten murtosuojan reuna vastaa täsmälleen sahausreunaa.*

## 11 Ympäristö



**Älä heitä käytöstä poistettua konetta talousjätteiden joukkoon!** Toimita koneet, tarvikkeet ja pakkaukset ympäristöä säästävään kierrätyspisteeseen. Noudata voimassaolevia kansallisia määräyksiä.

**Vain EU:** Eurooppalaisen sähkö- ja elektroniikkalaiteromua koskevan direktiivin ja sitä vastaavan maakohtaisen lainsäädännön mukaisesti käytöstä poistetut sähkötyökalut täytyy kerätä erilleen ja toimittaa ympäristöä säästävään kierrätykseen.

**Palauta käytöstä poistetut tai vialliset akut** ammattiliikkeeseen, Festool-huoltoon tai valtuutettuun jätehuoltopisteeseen (noudata voimassaolevia määräyksiä). Palautettavien akkujen jännite täytyy purkaa. Näin akut saadaan toimitettua asianmukaiseen kierrätykseen.

**Vain EU:** Eurooppalaisen paristoja ja akkuja koskevan direktiivin ja sitä vastaavan maakohtaisen lainsäädännön mukaisesti käytöstä poistetut akut/paristot täytyy kerätä talteen erikseen ja toimittaa ympäristöä säästävään kierrätykseen.

**REACH:iin liittyvät tiedot:** [www.festool.com/reach](http://www.festool.com/reach)

## 12 Kuljetus

Toimitukseen sisältyvät litiumioniakut ovat vaarallisia esineitä koskevien lakivaatimusten alaisia. Lilon-akun sisältämä litiumekvivalenttimäärä on asiaankuuluvia raja-arvoja alhaisempi ja on testattu UN-käsikirjan ST/SG/AC.10/11/ver.3 osa III, ala-kohta 38.3, mukaan. Siksi maakohtaiset ja kansain-

väliset vaarallisia aineita koskevat määräykset eivät koske erillistä tai laitteeseen kiinnitettyä Lilon-akkuja. Vaarallisia aineita koskevia määräyksiä täytty kuitenkin mahdollisesti soveltaa siihen, mikäli kuljetus sisältää useampia akkuja. Tällaisessa tapauksessa voi olla tarpeen noudattaa erityisvaatimuksia. Lähetettäessä kolmansien osapuolien välityksellä (esim.: ilma- tai maantiekuljetus) on huomioitava pakkausta ja tunnusmerkintää koskevat erityismääräykset. Lähetettävän esineen valmistuksessa on noudatettava vaarallisten esineiden asiantuntijan neuvoja. Huomioi mahdolliset tätä pidemmälle menevät maakohtaiset määräykset.

## 13 EU-vaatimustenmukaisuusvakuutus

Upotussaha	Sarjanumero
TSC 55 REB	499431
CE-hyväksyntämerkinnän vuosi:2013	

Täten vakuutamme vastaavamme siitä, että tämä tuote on seuraavien direktiivien, normien tai normiasiakirjojen asiaankuuluvien vaatimusten mukainen: 2006/42/EG, 2004/108/EG, 2011/65/EU, EN 60745-1, EN 60745-2-5, EN 55014-1, EN 55014-2.

Latauslaite	Sarjanumero
TCL 3	10002345, 10004911
CE-hyväksyntämerkinnän vuosi:2012	

Täten vakuutamme vastaavamme siitä, että tämä tuote on seuraavien direktiivien, normien tai normiasiakirjojen asiaankuuluvien vaatimusten mukainen: 2004/108/EY, 2006/95/EY, 2011/65/EU, EN 60335-1, EN 60335-2-29, EN 61000-3-2, EN 61000-3-3, EN 61204-3.

### Festool Group GmbH & Co. KG

Wertstr. 20, D-73240 Wendlingen

*ppa. Dr. Martin Zimmer*

Dr. Martin Zimmer

Tutkimus- ja tuotekehitysosaston sekä teknisen dokumentoinnin päällikkö

2013-08-30

## Original brugsanvisning

1	Symboler .....	84
2	Sikkerhedsanvisninger .....	84
3	Tekniske data .....	87
4	Maskinelementer .....	87
5	Bestemmelsesmæssig brug .....	88
6	Ibrugtagning.....	88
7	Indstillinger.....	88
8	Arbejde med maskinen.....	90
9	Vedligeholdelse og pleje .....	91
10	Tilbehør .....	91
11	Miljø.....	92
12	Transport.....	92
13	EU-overensstemmelseserklæring .....	92

De angivne figurer findes i starten og slutningen af betjeningsvejledningen.

## 1 Symboler



Advarsel om generel fare



Advarsel om elektrisk stød



Læs vejledning/anvisninger!



Bær høreværn!



Beskyttelsesbriller påbudt!



Brug åndedrætsværn!



Beskyttelseshandsker påbudt!



Bortskaffes ikke sammen med kommunalt affald.



Maksimal ydelse med to batterier (36 V).



Lavere ydelse med ét batteri (14,4 V/18 V).

## 2 Sikkerhedsanvisninger

### 2.1 Generelle sikkerhedsanvisninger



**Advarsel! Læs alle sikkerhedsanvisninger og øvrige anvisninger.** Overholdes anvisningerne ikke, er der risiko for elektrisk stød, brand og/eller alvorlige kvæstelser.

**Opbevar alle sikkerhedsanvisninger og vejledninger til senere brug.**

Med begrebet "elværktøj", som anvendes i sikkerhedsanvisningerne, menes ledningsbåret elværktøj (med netkabel) og batteridrevet elværktøj (uden netkabel).

### 2.2 Maskinspecifikke sikkerhedsanvisninger for batteri og lader

– Denne lader kan anvendes af **børn** fra 8 år og derover samt af personer med nedsat fysisk, sensorisk eller metal funktionsevne eller manglende erfaringer og viden, hvis de er under opsyn eller er instrueret i sikker brug af apparatet og forstår de deraf følgende farer. **Børn** må ikke lege med apparatet. **Rengøring og brugervedligeholdelse** må ikke udføres af **børn**, medmindre de er under opsyn.

– Åbn ikke akkuen og laderen!

– Beskyt laderen mod metaldele (f.eks. metalspåner) eller væsker!

– Anvend ikke akkuer eller ladere fra andre producenter!

- Beskyt akkuen mod varme > 50 °C, f.eks. også mod vedvarende solindstråling og brand!
- Sluk aldrig brændende lithium-ion-akkuer med vand! Anvend sand eller brandslukningstæppe.
- Beskyt maskinen mod fugt.
- Beskyt kablet mod varme, olie og skarpe kanter.
- Kontrollér jævnligt stik og kabel for at undgå farer. I tilfælde af skader skal de udskiftes af et autoriseret serviceværksted.
- Undgå tilstopning i beskyttelsesskærmen (f.eks. ved kunststoffer), da sikkerhedsfunktionen ellers kan blive forringet.
- **Under arbejdet kan der dannes skadeligt/giftigt støv (f.eks. blyholdig maling og visse træsorter).** Berøring eller indånding af dette støv kan være til fare for brugeren eller personer, som opholder sig i nærheden. Overhold de til enhver tid gældende nationale sikkerhedsforskrifter.



Brug en P2-åndedrætsmaske for at undgå skade på helbredet.

- **Festool el-værktøj må kun monteres på savborde, som er godkendt hertil af Festool.** Hvis el-værktøjet monteres på et andet eller et selvlavet savbord, kan det blive ustabil og forårsage alvorlige ulykker.

### 2.3 Maskinspecifikke sikkerhedsanvisninger for rundsave

#### Savning

-  **FARE! Hold hænderne væk fra savområdet og savklingen. Hold fast i det ekstra greb eller motorhuset med den anden hånd.** Når begge hænder holder rundsaven, kan de ikke komme til skade på savklingen.
- Ræk ikke ind under emnet.** Beskyttelseskappen giver ingen beskyttelse mod savklingen under emnet.
- Tilpas skæredybden til emnets tykkelse.** Der bør kunne ses mindre end en hel tandhøjde under arbejdsemnet.
- Hold aldrig det emne, der skal saves, i hånden eller over benet. Sørg for at sikre emnet i en stabil holder.** Det er vigtigt at gøre emnet godt fast, så risikoen for kropskontakt, fastklemning af savklingen eller tab af kontrol minimeres.
- Hold el-værktøjet i de isolerede grebsflader under udførelse af arbejde, hvor der er risiko for, at indsatsværktøjet kan ramme skjulte strømledninger.** Kontakt med en spændingsførende ledning sætter også strøm til de metalliske maskindele og medfører elektrisk stød.
- Anvend altid et anslag eller en lige føringskant**

**ved længdesnit.** Dette forbedrer snitnøjagtigheden og mindsker muligheden for, at savklingen sætter sig fast.

- Anvend altid savklinger i den rigtige størrelse og med passende holdeboring (f.eks. stjerneformet eller rund).** Savklinger, der ikke passer til savens monteringsdele, løber skævt og medfører tab af kontrol.
- Anvend aldrig beskadigede eller forkerte savklingespændeflanger eller -skruer.** Savklingespændeflangerne og -skruerne er konstrueret specielt til Deres sav med henblik på optimal ydelse og driftssikkerhed.



**i. Brug egnede personlige værnemidler:** Høreværn, beskyttelsesbriller, støvmaske ved støvende arbejde, beskyttelseshandsker ved bearbejdning af ru materialer og ved skift af værktøj.

#### Tilbageslag - årsager og relevante sikkerhedsanvisninger

- Et tilbageslag er den pludselige reaktion fra en fasthængende eller fejljusteret savklinge, som medfører, at saven ukontrolleret kan bevæge sig ud af arbejdsemnet og hen i retning af brugeren;
- hvis savklingen sætter sig fast i savspalten, der

er ved at lukke sig, blokerer den, og motorkraften slår tilbage i retning af brugeren;

- hvis savklingen drejes eller justeres forkert i savsnittet, kan tænderne i det bageste savklingeområde hægte sig fast i overfladen af arbejdsemnet, hvorved savklingen springer ud af savspalten og bagud i retning af betjeningspersonen.

Et tilbageslag er følge af en forkert brug af saven. Det kan forhindres ved hjælp af passende forsigtighedsforanstaltninger som beskrevet i det følgende.

- a. **Hold saven fast med begge hænder og bring Deres arme i en stilling, hvor du kan stå imod tilbageslagskraften. Hold Dem altid på siden af savklingen, placér aldrig savklingen i én linje med Deres krop.** Ved et tilbageslag kan rundsaven springe tilbage, dog kan betjeningspersonen beherske tilbageslagskraften, hvis der er truffet passende foranstaltninger.
- b. **Hvis savklingen sætter sig fast, eller du afbryder arbejdet, skal du slipper tænd/sluk-kontakten og holde saven roligt i emnet, indtil savklingen er standset helt. Forsøg aldrig at tage saven ud af arbejdsemnet eller at trække den tilbage, så længe savklingen bevæger sig, da dette ellers kan medføre et tilbageslag.** Find og afhjælp årsagen til fastklemningen af savklingen.
- c. **Hvis du vil starte en sav igen, som sidder fast i arbejdsemnet, skal du centrere savklingen i savspalten og kontrollere, at savtænderne ikke er hægtet fast i arbejdsemnet.** Sidder savklingen fast, kan den bevæge sig ud af arbejdsemnet eller forårsage et tilbageslag, når saven startes igen.
- d. **Afstiv store plader for at mindske risikoen for et tilbageslag på grund af en savklinge, der sidder fast.** Store plader kan bøjes over af deres egen vægt. Plader skal afstives på begge sider, både i nærheden af savspalten og ved kanten.
- e. **Brug ikke stumpe eller beskadigede savklinger.** Savklinger med stumpe eller fejljusterede tænder forårsager på grund af en for snæver savspalte en øget friktion, fastsættelse af savklingen og tilbageslag.
- f. **Skru snitdybde- og snitvinkelindstillingerne fast før savningen.** Hvis indstillingerne ændrer sig under savningen, kan savklingen gå i klemme, og der kan ske et tilbageslag.
- g. **Vær særligt forsigtig med dybdesnit i eksisterende vægge eller andre områder, som ikke kan overskues.** Den neddykkende savklinge kan blokere ved savning i skjulte objekter og forårsage et tilbageslag.

## Beskyttelseskappens funktion

- a. **Kontrollér før hver brug, at beskyttelseskappen lukker korrekt. Brug ikke saven, hvis beskyttelseskappen ikke kan bevæges frit og ikke lukkes straks. Spænd eller bind aldrig beskyttelseskappen fast. Savklingen ville i så fald være ubeskyttet.** Hvis saven utilsigtet falder på gulvet, kan beskyttelseskappen bøjes. Sørg for at sikre, at beskyttelseskappen bevæger sig frit, og at den ved alle snitvinkler og -dybder hverken berører savklingen eller andre dele.
- b. **Kontrollér tilstand og funktion af fjederen til beskyttelseskappen. Få foretaget vedligeholdelse af maskinen før brug, hvis beskyttelseskappen og fjederen ikke arbejder korrekt.** Beskadigede dele, klæbrige rester og ophobninger af spåner får beskyttelseskappen til at arbejde med forsinkelse.
- c. **Sørg for, at savens grundplade ikke kan forskyde sig til siden ved "neddykning", hvor saven føres skråt ned i arbejdsemnet.** En forskydning til siden kan medføre, at savklingen sætter sig fast, og at der dermed sker et tilbageslag.
- d. **Læg ikke saven fra dig på arbejdsbænken eller gulvet, uden at beskyttelseskappen skærmer savklingen af.** En ubeskyttet, efterløbende savklinge bevæger saven mod snitretningen og sårer i det, den støder på. Vær opmærksom på savens efterløbstid.

## Føringskilens funktion [7-5]

- a. **Brug den passende savklinge til føringskilen.** Føringskilen fungerer kun, hvis stamklingen er tyndere end føringskilen, og hvis tandbredden er større end føringskilens tykkelse.
- b. **Brug ikke saven, hvis føringskilen er bøjet.** Blot en ringe fejl kan forsinke lukningen af beskyttelseskappen.

## 2.4 Aluminiumsbearbejdning



Af hensyn til sikkerheden skal følgende sikkerhedsforanstaltninger overholdes ved bearbejdning af aluminium:

- Slut maskinen til en egnet støvsuger.
- Rengør regelmæssigt maskinen for støvaflejringer i motorhuset.
- Brug en aluminiumssavklinge.
- Luk inspektionsruden/spånfangeren.



Beskyttelsesbriller påbudt!

- Ved savning af plader skal der smøres med petroleum, tynde profiler (indtil 3 mm) kan saves uden smøring.

## 2.5 Emissionsværdier

De målte værdier iht. EN 60745 ligger typisk på:

Lydtrykniveau	$L_{PA} = 88,5 \text{ dB(A)}$
Lydeffekt	$L_{WA} = 99,5 \text{ dB(A)}$
Usikkerhed	$K = 3 \text{ dB}$



### FORSIGTIG

#### Støj, der opstår ved arbejdet

#### Beskadigelse af hørelsen

► Brug høreværn!

Vibrationsemission  $a_h$  (vektorsum fra tre retninger) og usikkerhed  $K$  målt iht. EN 60745:

#### Vibrationsemission (3-akset)

Savning af træ	$a_h < 2,5 \text{ m/s}^2$
Savning af metal	$a_h = 2,8 \text{ m/s}^2$
Usikkerhed	$K = 1,5 \text{ m/s}^2$

De angivne emissionsværdier (vibration, støj)

- bruges til sammenligning af maskiner,
- men kan også bruges til en foreløbig bedømmelse af vibrations- og støjbelastningen ved brug.
- repræsenterer de vigtigste anvendelsesformål for elværktøjet.

En forhøjelse er mulig ved andre formål, med andre indsatsværktøjer eller ved utilstrækkelig vedligeholdelse. Vær opmærksom på maskinens tomgangs- og stilstandstider!

## 3 Tekniske data

Akku-dyksav	TSC 55 REB
Motorspænding	14,4 - 2 x 18 V
Omdrejningstal (ubelastet) 1 x 18 V	2650 - 3800 o/min
Omdrejningstal (ubelastet) 2 x 18 V	2650 - 5200 o/min
Geringssnit	-1° til 47°
Skæredybde ved 0°	0 - 55 mm
Skæredybde ved 45°	0 - 43 mm
Savklingemål	160 x 2,2 x 20 mm
Vægt uden batteri	3,9 kg

Lader	TCL 3
Netspænding (indgang)	230 - 240 V ~
Netfrekvens	50/60 Hz
Ladespænding (udgang)	10,8 - 18 V=
Hurtig opladning	maks. 3 A

Lader	TCL 3
Vedligeholdelsesopladning, pulserende (NiCd, NiMH)	ca. 0,06 A
Opladningstider for BP-, BPS- og BPC-batterier	
Li-ion 1,5 Ah, 80 %/100 %	ca. 25/35 min.
Li-ion 3,0 Ah, 80 %/100 %	ca. 55/70 min.
Li-ion 4,2 Ah, 80 %/100 %	ca. 70/90 min.
Tilladt driftstemperaturområde	-5 °C til + 45 °C
Temperaturovervågning	med NTC-modstand
Beskyttelsesklasse	□ / II

Batteri	BPC 18 4,2 Ah Lilon
Spænding	18 V
Kapacitet	4,2 Ah
Vægt	0,68 kg

## 4 Maskinelementer

- [1-1] Håndgreb
- [1-2] Drejeknapper til vinkelindstilling
- [1-3] Vinkelskala
- [1-4] Greb til værktøjsskift
- [1-5] Kontaktpærre
- [1-6] Tænd/sluk-knap
- [1-7] Udsugningsstuds
- [1-8] Frigøringsknapper til undersnit -1° til 47°
- [1-9] Stillehjul
- [1-10] Hastighedsregulering
- [1-11] Batterier
- [1-12] Kapacitetsindikator
- [1-13] Todelt skala til skæredybdeanslag (med/uden føringsskinne)
- [1-14] Indstillingsskrue til skæredybden for efterslebne savklinger
- [1-15] Skæredybdeanslag
- [1-16] Skæreindikator
- [1-17] Inspektionsrude/spånfanger
- [1-18] Overfladebeskytter

## 5 Bestemmelsesmæssig brug

Akku-dyksaven er beregnet til savning i træ, træignende materialer, gips- og cementbundne fiber-materialer samt kunststof. Med Festools special-savklinger til aluminium kan maskinen også anvendes til savning i aluminium.

Der må kun anvendes savklinger med følgende data: Savklingediameter 160 mm; snitbredde 2,2 mm; holdeboring 20 mm; stamklingetykkelse maks. 1,8 mm; velegnet til omdrejningstal op til 9500 0/min. Brug ikke bagskiver.

Denne maskinen må kun anvendes af instruerede personer eller fagfolk.

Oplader TCL 3 velegnet

– til opladning af Festool batterier: BP, BPS og BPC (NiMH, NiCd, lithium-ion registreres automatisk.)

– kun til indendørs brug.

 Ved ikke-bestemmelsesmæssig anvendelse hæfter brugeren.

## 6 Ibrugtagning

### 6.1 Udskiftning af batteri

#### Udtagning af batteri [2 A]

#### Isætning af batteri [2 B]

 **Bemærk!** Det er kun muligt at anvende maskinen under følgende betingelser [2 C]:

 Begge batterier er isat. Maksimal ydelse med to batterier (36 V).

 Kun det nederste batteri er isat. Lavere ydelse med ét batteri (14,4 V/18 V).

### 6.2 Opladning af batteri [3]

 Akkuen leveres delvis opladet. Oplad akkuen helt før første ibrugtagning.

Kapacitetsvisningen [1-12] viser automatisk [1-6] batteriets ladetilstand, når du trykke på tænd/sluk-kontakten:

 70 - 100 %

 40 - 70 %

 15 - 40 %

 < 15 %

**Anbefaling:** Oplad batteriet, før det bruges igen.

 **LED-indikator rød – lyser:** batteri-, elektronik- eller motortemperaturen ligger uden for de tilladte grænseværdier.

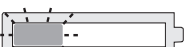
 **LED rød – blinker:** generel fejlvisning, f.eks. ingen fuldstændig kontakt, kortslutning, batteri defekt, osv.

### 6.3 Festool oplader

Batteriopladerens LED-indikator [3-1] viser batteriopladerens aktuelle driftstilstand.

## Kabelopvikling, lader [3-2]

 Før ibrugtagning skal kablet vikles helt af udsparingen.

 **Gul LED - lyser konstant**  
Batteriopladeren er driftsklar.

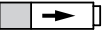
 **Grøn LED - blinker hurtigt**  
Batteriet oplades med maksimal strøm.

 **Grøn LED - blinker langsomt**  
Batteriet oplades med reduceret strøm, Li-ion er opladet til 80 %.

 **Grøn LED - lyser konstant**  
Opladningen er afsluttet eller startes ikke på ny, da den aktuelle ladetilstand er over 80 %.

 **Rød LED - blinker**  
Generel fejlmelding, f.eks. manglende kontakt, kortslutning, defekt batteri osv.

 **Rød LED - lyser konstant**  
Batteriets temperatur ligger uden for det tilladte temperaturområde.

## Vægmontering [4]

## 7 Indstillinger

### ADVARSEL

#### Risiko for personskader, elektrisk stød

► Fjern altid batterierne fra maskinen, før der udføres arbejde på denne!

### 7.1 Electronic

#### Blød opstart

Den elektronisk styrede softstart sørger for, at maskinen starter uden ryk.

#### Konstant omdrejningstal

Motorens omdrejningstal holdes konstant ved hjælp af elektronikken. Derved holdes en jævn skærehastighed også under belastning.

#### Hastighedsregulering

Omdrejningstallet kan indstilles trinløst med indstillingshjulet [1-10] i omdrejningstalområdet (se Tekniske data). Derved kan du foretage en optimal tilpasning af skærehastigheden til den pågældende overflade (se tabel 1).



## Strømbegrænsning

Ved ekstrem overbelastning forhindrer strømbe- grænsningen et for højt strømforbrug. Det kan medføre en reduktion af motoromdrejningstallet. Efter aflastning kører motoren straks igen med ful- de omdrejninger.

## Bremse

TSC 55 REB er forsynet med elektronisk bremse. Efter slukning bremses savklingen elektronisk ned til stilstand på ca. 2 sek.

## Temperatursikring

Ved for høj motortemperatur reduceres strømtil- førsel og omdrejningstal. Maskinen drives nu kun med nedsat effekt, for således at øge nedkølingen gennem motorventilationen. Efter nedkøling kører maskinen af sig selv op i fart igen.

## 7.2 Indstilling af skæredybde

Skæredybden kan indstilles mellem 0 - 55 mm på skæredybdeanslaget [5-1].

Saveaggregatet kan derefter presses nedad til den indstillede skæredybde.



Skæredybde uden føringsskinne  
maks. 55 mm



Skæredybde med føringsskinne FS  
maks. 51 mm

## 7.3 Indstilling af skærevinkel

### mellem 0° og 45°:

- ▶ Løsn drejeknapperne [6-1].
- ▶ Drej saveaggregatet til den ønskede skærevin- kel [6-2].
- ▶ Spænd drejeknapperne [6-1].
- ⓘ De to slutpositioner (0° og 45°) er indstillet fra fabrikken og kan efterjusteres af vores kunde- service.



Skub inspektionsruden/overfladebeskytte- ren i øverste position i forbindelse med vin- kelsnit!

### på undersnit -1° og 47°:

- ▶ Drej saveaggregatet i endeposition (0°/45°) som beskrevet ovenfor.
- ▶ Træk frigøringsknappen [6-3] lidt ud.
- ▶ For at udføre et undersnit på -1° skal frigørings- knappen [6-4] desuden trækkes ud.  
*Saveaggregatet går i -1°/47°-position.*

- ▶ Spænd drejeknapperne [6-1].

## 7.4 Skift af savklinge



### FORSIGTIG

#### Varmt og skarpt værktøj

#### Risiko for personskader

- ▶ Brug beskyttelseshandsker.

- ▶ Drej maskinen hen på positionen 0° før skift af savklinge, og indstil den maksimale skæredyb- de.
- ▶ Vip grebet [7-3] ned indtil anslag.  
Betjen kun grebet [7-3] , når maskinen er **standset!**
- ▶ Tryk savaggregatet nedad indtil anslag.
- ▶ Løsn skruen [7-6] med unbrakonøglen [7-2].
- ▶ Tag savklingen [7-7] ud.
- ▶ Sæt en ny savklinge i.



Savklingens [7-8] og maskinens [7-4] rotationsretning skal passe sammen! modsat flad kan det medføre alvorlige personskader.

- ▶ Indsæt den udvendige flange [7-9], så medbrin- gertapperne griber ind i udsporingen i den ind- vendige flange.



Kontrollér, om skruer og flange er snav- sede - anvend kun rene og intakte dele!

- ▶ Spænd skruen [7-6].
- ▶ Vip grebet [7-3] tilbage.

## 7.5 Isætning af inspektionsrude/overflade- beskytter[8]

**Inspektionsruden** (transparent) [8-1] gør det mu- ligt at se savklingen og optimere støvudsugningen.

**Overfladebeskytteren** (grøn) [8-2] forbedrer ved 0°-snit kvaliteten væsentligt på snitkanten på den afsavede emnedels opadvendte side.

- ▶ Anvend overfladebeskytteren [8-2].
- ▶ Skru drejeknappen [8-3] ind i overfladebeskyt- teren gennem langhullet.
- ⓘ Vær opmærksom på, at møtrikken [8-4] sidder fast i overfladebeskytteren.

Før første anvendelse skal overfladebeskytteren saves til:

- ▶ Indstil maskinen til maks. skæredybde.
- ▶ Indstil maskinens omdrejningstal til trin 6

## 7.6 Udsugning



### ADVARSEL

#### Sundhedsfare fra støv

- ▶ Støv kan være sundhedsfarligt. Arbejd derfor aldrig uden udsugning.
- ▶ Vær ved udsugning af sundhedsfarligt støv altid opmærksom på de nationale bestemmelser.

#### Egen udsugning

- ▶ Monter tilslutningsstykket [9-2] til støvopsamlingsposen [9-3] ved at dreje udsugningsstudsens mod højre [9-1].
- ▶ Tømning sker ved at tage tilslutningsstykket [9-2] til støvopsamlingsposen [9-3] af ved at dreje udsugningsstudsens [9-1] mod venstre.

#### Festool støvsuger

På udsugningsstudsens [9-1] er det muligt at tilslutte en Festool støvsuger med en slangediameter på 27 mm eller 36 mm (36 mm anbefales på grund af lavere risiko for tilstopning).

Tilslutningsstykket til en støvsugerslange med Ø 27 anbringes i vinkelstykket [9-4]. Tilslutningsstykket til en støvsugerslange med Ø 36 anbringes i vinkelstykket [9-4].

## 8 Arbejde med maskinen



Overhold ved arbejdet alle førnævnte sikkerhedsforskrifter samt følgende regler:

- Før kun maskinen mod arbejdsemnet, når der er tændt for maskinen.
- Kontroller altid monteringsanordningens funktion før brug, og brug kun maskinen, når monteringsanordningen fungerer, som den skal.
- Kontrollér elværktøjet og savklingen for skader efter et fald. Reparer beskadigede dele før ibrugtagning. Beskadigede maskiner kan medføre personskader og usikker maskindrift.
- Fastgør altid arbejdsemnet på en sådan måde, at det ikke kan bevæge sig under bearbejdningen.
- Under arbejdet skal maskinen altid holdes med begge hænder på håndgrebene [1-1]. Det mindsker risikoen for kvæstelser og er forudsætningen for præcist arbejde.

- Skub altid maskinen fremad [12-2], træk den aldrig tilbage imod dig selv.
- Undgå som følge af en tilpasset fremføringshastighed, at savklingens skær overophedes, og at kunststoffer smelter ved skæring af kunststoffer.
- Kontroller, før arbejdet påbegyndes, om samtlige drejeknapper [1-2] til anslaget er spændt ordentligt.
- Kontrollér, at savklingen sidder godt fast.
- Ved savning (f.eks. i MDF) kan statisk opladning forekomme.



Og brug ansigts- eller støvmaske hvis det drejer sig om støvet arbejde.

### 8.1 Til-/frakobling

Skub kontaktpærren [1-5] opad, og tryk på tænd/sluk-kontakten [1-6] (tryk = Til / slip = Fra).



Ved aktivering af kontaktpærren frigøres neddykningsanordningen. Saveaggregatet kan bevæges nedad. Derved kommer savklingen frem fra beskyttelseskappen.

### 8.2 Akustiske advarselssignaler

Akustiske advarselssignaler høres ved følgende driftstilstande, og maskinen slår fra:



Batteriet er tomt eller maskinen overbelastet:  
peep

- ▶ Skift batteri
- ▶ Belast maskinen mindre

### 8.3 Savning efter afmærkning

Snitviseren [10-2] viser snitforløbet ved 0°- og 45°-snit (uden føringsskinne).

### 8.4 Savning af afsnit

Sæt maskinen med den forreste del af savplanet på arbejdsemnet, tænd for maskinen, pres nedad til den indstillede skæredybde og skub maskinen fremad i skæreretningen.

### 8.5 Savning af udskæringer (dyksnit)



For at forhindre at maskinen slår tilbage skal følgende henvisninger ubetinget overholdes ved dyksnit:

- Læg altid maskinen med den bageste kant af savbordet ind mod et fast anlæg.
- Ved arbejde med føringsskinne skal maskinen ligge an mod stopbeslaget FS-RSP (tilbehør) [12-4], som klemmes fast på føringsskinne.

### Fremgangsmåde

- ▶ Sæt maskinen på emnet, og læg denne op imod et anslag (stopbeslag).
- ▶ Tænd for maskinen.

- ▶ Tryk langsomt maskinen ned på den indstillede skæredybde, og skub den fremad i skæreretningen.

Markeringerne [10-1] viser det forreste og det bageste snitpunkt for savklingen (Ø 160 mm) ved maks. skæredybde og brug af føringsskinne.

## 8.6 Gips- og cementbundne fiberplader

På grund af den kraftige støvudvikling anbefales det at benytte den afdækning ABSA-TS55 (tilbehør), der kan monteres på siden af beskyttelseskappen, og en Festool støvsuger.

## 9 Vedligeholdelse og pleje



### ADVARSEL

#### Risiko for kvæstelser, elektrisk stød

- ▶ Fjern altid batteriet før service- og vedligeholdelsesarbejde!
- ▶ Vedligeholdelses- og reparationsarbejde, der kræver, at motorhuset åbnes, må kun foretages af et autoriseret serviceværksted.



**Kundeservice og reparationer** må kun udføres af producenten eller serviceværksteder: Nærmeste adresse finder De på: [www.festool.com/service](http://www.festool.com/service)

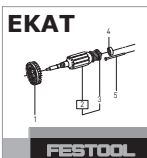

Brug kun originale Festool-reservedele! Best.-nr. finder De på: [www.festool.com/service](http://www.festool.com/service)

#### Overhold følgende anvisninger:

- ▶ For at sikre luftcirkulationen skal køleluftåbningerne i huset altid holdes frie og rene.
- ▶ For at fjerne træsplinter og -spåner fra maskinen skal sætte støvsugeren på alle åbninger.
- ▶ Hold kontakterne på el-værktøjet, batteriladeren og batteriet rene.

#### Information om batterier

- Opbevaring på et tørt, køligt sted ved en temperatur på 5 °C til 25 °C.
- Beskyt akkuer mod fugt og vand samt varme.
- Lad ikke tomme akkuer sidde i laderen i længere en ca. en måned, når laderen er afbrudt fra nettet. Fare for dybafladning!
- Hvis lithium-ion-akkuer opbevares i længere tid uden at blive benyttet, bør de oplades til 40 % kapacitet (ca. 15 minutters ladetid).

## 9.1 Efterslebne savklinger

Ved hjælp af indstillingsskruen [11-1] er det muligt at indstille skæredybde for efterslebne savklinger præcist.

- ▶ Indstil skæredybdeanslaget [11-2] til 0 mm (med føringsskinne).
- ▶ Frigør saveaggregatet, og tryk det nedad indtil anslag.
- ▶ Skru indstillingsskruen [11-1] ind, indtil savklingen berører emnet.

## 10 Tilbehør

Anvend kun Festool godkendt tilbehør og forbrugsmateriale. Se Festool-kataloget eller [www.festool.com](http://www.festool.com).

Hvis der anvendes andet tilbehør og andre forbrugsmaterialer, kan elværktøjet blive usikkert, hvilket kan medføre alvorlige ulykker.

Ud over det beskrevne tilbehør har Festool et omfattende systemtilbehørsprogram, som muliggør en alsidig og effektiv anvendelse af maskinen, f.eks.:

- Parallelanslag, sidebord PA-TS 55
- Sideafdækning, skyggefuger ABSA-TS 55
- Stopbeslag FS-RSP
- Parallelanslag FS-PA og forlænger FS-PA-VL
- Multifunktionsbord MFT/3

### 10.1 Savklinger, andet tilbehør

For at kunne skære hurtigt og optimalt i forskellige materialer leverer Festool savklinger til alle anvendelsesformål og tilpasset specielt til din Festool rundsav.

### 10.2 Føringsystem

Føringsskinne muliggør præcise, rene snit og beskytter samtidig emnets overflade mod beskadigelse.

I forbindelse med det omfattende tilbehør kan der ved hjælp af føringsystemet udføres nøjagtige vinkelsnit, geringssnit og indføjningsarbejder. Muligheden for fastgørelse ved hjælp af skruetvinger [12-5] sørger for stabilt hold og sikkert arbejde.

- ▶ Indstil arbejdsbordets føringspillerum på føringsskinne med de to stilleskruer [12-1].

### Sav overfladebeskytteren [12-3] til før første ibrugtagning af føringsskinne:

- ▶ Indstil maskinens omdrejningstal til trin 6
- ▶ Sæt maskinen med hele føringspladen på den bageste ende af føringsskinne.
- ▶ Tænd maskinen.

- Pres maskinen langsomt ned til den maks. indstillede skæredybde, og sav overfladebeskytteren til i hele længden uden pauser.

*Overfladebeskytterens kant svarer nu nøjagtigt til snitkanten.*

## 11 Miljø



**Apparatet må ikke bortskaffes med almindeligt husholdningsaffald!** Apparater, tilbehør og emballage skal bortskaffes miljømæssigt korrekt på en kommunal genbrugsstation. Gældende nationale forskrifter skal overholdes.

**Kun EU:** Ifølge Rådets direktiv om affald af elektrisk og elektronisk udstyr og gennemførelse til national ret skal gammelt elværktøj indsamles separat og afleveres til miljøvenlig genvinding.

**Indlever brugte eller defekte akkuer** hos forhandleren, Festools kundeservice eller på den kommunale genbrugsstation (overhold gældende forskrifter). Akkuer skal være afladet, når de indleveres. Akkuer bliver på denne måde genvundet korrekt.

**Kun EU:** Ifølge Rådets direktiv om batterier og akkuer og implementering i national lovgivning skal defekte og udtjente akkuer/batterier indsamles separat og afleveres til miljøvenlig genvinding.

**Informationer om REACH:** [www.festool.com/reach](http://www.festool.com/reach)

## 12 Transport

De medfølgende lithium-ion-batterier er omfattet af de krav, der stilles til farligt gods. Lithiumindholdet i Li-ion-batteriet ligger under de gældende grænseværdier og er testet iht. UN-manualen ST/SG/AC. 10/11/rev. 3, del III, underafsnit 38.3. Derfor er Li-ion-batteriet ikke underlagt de nationale og internationale regler om farligt gods, hverken som enkelt-del eller som del af en maskine. Reglerne om farligt gods kan dog være relevante ved transport af flere batterier. Det kan i sådanne tilfælde være nødvendigt at overholde særlige betingelser. Ved transport via tredjepart (f.eks. lufttransport eller

spedition) skal særlige krav til emballering og mærkning overholdes. Ved forberedelse af transportgodset skal du rådføre dig med en person med ekspertise i farligt gods. Overhold eventuelle videregående nationale forskrifter.

## 13 EU-overensstemmelseserklæring

Dyksav	Serie-nr.
TSC 55 REB	499431
År for CE-mærkning:2013	

Vi erklærer med eneansvar, at dette produkt er i overensstemmelse med alle relevante krav i følgende direktiver, standarder eller normative dokumenter:

2006/42/EG, 2004/108/EG, 2011/65/EU, EN 60745-1, EN 60745-2-5, EN 55014-1, EN 55014-2.

Batterilader	Serienr.
TCL 3	10002345, 10004911
År for CE-mærkning:2012	

Vi erklærer med eneansvar, at dette produkt er i overensstemmelse med alle relevante krav i følgende direktiver, standarder eller normative dokumenter:

2004/108/EF, 2006/95/EF, 2011/65/EU, EN 60335-1, EN 60335-2-29, EN 61000-3-2, EN 61000-3-3, EN 61204-3.

### Festool Group GmbH & Co. KG

Wertstr. 20, D-73240 Wendlingen

Dr. Martin Zimmer

Chef for forskning, udvikling og teknisk dokumentation

2013-08-30

## Originalbruksanvisning

1	Symboler .....	93
2	Sikkerhetsregler .....	93
3	Tekniske data .....	96
4	Apparatets deler .....	96
5	Riktig bruk.....	96
6	Igangsetting .....	97
7	Innstillinger.....	97
8	Arbeid med maskinen.....	99
9	Vedlikehold og pleie .....	99
10	Tilbehør .....	100
11	Miljø.....	100
12	Transport.....	100
13	EU-samsvarserklæring .....	101

Du finner de angitte illustrasjonene foran og bak i bruksanvisningen.

## 1 Symboler



Advarsel mot generell fare



Advarsel om elektrisk støt



Anvisning/les merknader!



Bruk hørselvern



Bruk vernebriller!



Bruk åndedrettsvern!



Bruk vernehansker



Ikke kommunalt avfall.



Topp effekt med to batterier (36 V).



Lavere effekt med ett batteri (14,4 V/18 V).

## 2 Sikkerhetsregler

### 2.1 Generell sikkerhetsinformasjon

 **Advarsel! Les alle sikkerhetsregler og anvisninger.** Hvis advarslene og anvisningene ikke overholdes, kan det føre til elektrisk støt, brann og/eller alvorlige personskader.

**Oppbevar alle sikkerhetsmerknader og anvisninger for fremtidig bruk.**

Nedenfor brukes uttrykket "elektroverktøy". Det viser til nettdrevne elektroverktøy (med ledning) og batteridrevne elektroverktøy (uten ledning).

### 2.2 Maskinspesifikk sikkerhetsinformasjon for batteri og lader

- Denne laderen kan bare brukes av **barn** fra 8 år og personer med nedsatt fysiske, motoriske eller mentale evner eller manglende erfaring og kunnskap dersom de er under oppsyn av en voksen eller har fått opplæring i trygg bruk av apparatet og farer som kan oppstå. **Barn** må ikke leke med apparatet. **Rengjøring og vedlikehold** skal ikke utføres av **barn** som ikke er under oppsyn.
- Ikke åpne batteriet og laderen!
- Beskytt laderen mot metalleder (f. eks. metallspen) og væske!
- Ikke bruk batterier eller ladere som ikke er beregnet på hverandre!
- Beskytt batteriet mot varme > 50 °C, inkludert ild og langvarig opphold i sollys!
- Slukk aldri brennende li-ion-batterier med vann! Bruk sand eller brannslukningsapparat.

- Beskytt apparatet mot fuktighet.
- Beskytt kablen mot varme, olje og skarpe kanter.
- Kontroller regelmessig plugg og ledning for å unngå farer, og få dem byttet hos et autorisert kundeserviceverksted hvis de er skadet.
- Unngå at vernehekselet blokkeres (f.eks. ved arbeid med plast) , da det kan virke inn på sikkerhetsfunksjonen.
- **Når du arbeider, kan det avgis skadelig/giftig støv (for eksempel fra blyholdig maling og enkelte treslag).** Berøring eller innånding av dette støvet kan utgjøre en fare for operatøren eller personer som befinner seg i nærheten. Følg sikkerhetsforskriftene som gjelder for ditt land.



Bruk P2-åndedrettsvern som beskyttelse.

- **Elektroverktøy fra Festool skal bare bygges inn i arbeidsbord som er godkjent til slik bruk av Festool.** Montering i andre eller hjemmelagde arbeidsbord kan føre til at elektroverktøyet blir mindre sikkert å bruke. Det kan føre til alvorlige ulykker.

### 2.3 Maskinspesifikk sikkerhetsinformasjon for hånd sirkelsager

#### Saging

-  **FARE! Hold hendene unna sageområdet og sagbladet. Hold i ekstrahåndtaket eller motorhuset med den andre hånden.** Hvis du holder begge hendene på sirkelsagen, kan ikke sagbladet skade dem.
- Grip ikke under emnet.** Vernehekselet kan ikke beskytte deg mot sagbladet under emnet.
- Tilpass skjæredybden til tykkelsen på emnet.** Det skal være mindre enn en full tannhøyde synlig under emnet.
- Hold aldri emnet som skal sages i hånden eller over beinet. Sikre emnet i en stabil holder.** Det er viktig å feste emnet godt, slik at faren for kroppskontakt, fastklemming av sagbladet eller tap av kontroll minimeres.
- Elektroverktøyet må bare holdes i de isolerte gripeflatene når du utfører arbeid der elektroverktøyet kan komme til å treffe skjulte strømledninger.** Kontakt med en spenningsførende ledning setter også metalldelene på elektroverktøyet under spenning og gir elektrisk støt.
- Bruk alltid et anslag eller en rett kantføring ved skjæring på langs.** Dette forbedrer skjærenøyaktigheten og reduserer muligheten for at sagbladet kommer i klem.
- Bruk alltid sagblader i riktig størrelse og med passende festeåpning (f.eks. stjerneformet eller rund).** Sagblader som ikke passer til monte-

ringsdelene på sagene, vil rotere ujevnt og føre til tap av kontroll.

- Bruk aldri skadde eller feil sagbladspennflenser eller -skruer.** Sagbladspennflensene og -skruene er konstruert spesielt til din sag for å gi optimal ytelse og driftssikkerhet.



**i. Bruk egnet personlig verneutstyr:** hørselvern, vernebriller og støvmaske når det oppstår støv under arbeidet, vernehansker ved bearbeiding av ru materialer og når verktøy skal byttes.

#### Rekylårsaker og tilhørende sikkerhetsanvisninger

- Rekyl er en plutselig reaksjon i et sagblad som setter seg fast, klemmes fast eller er feil justert, og som fører til at sagen ukontrollert løfter seg ut av emnet og kan komme til å bevege seg i retning av operatøren;
- hvis sagbladet setter seg fast eller klemmes fast, blir det blokkert, og motorkraften slår maskinen i retning mot operatøren;
- dersom sagbladet får en feil vridning eller innretting, kan tennene i den bakre delen av sagbladet sette seg fast i overflaten på emnet, slik at sagbladet hopper ut av sagsporet og beveger seg bakover i retning av operatøren.

Rekyl er følgen av feil eller ukyndig bruk av sagen. Dette kan forhindres gjennom egnede sikkerhetstiltak slik det er beskrevet nedenfor.

- Hold sagen fast med begge hender og før armene i en stilling der du kan holde imot rekylref-**

- tene. **Stå alltid til siden for sagbladet, hold aldri sagbladet på linje med kroppen din.** Ved en rekyl kan sirkelsagen hoppe bakover. Imidlertid kan operatøren få kontroll over rekylkreftene dersom det treffes egnede tiltak.
- b. **Dersom sagbladet kommer i klem eller du avbryter arbeidet, må du slippe PÅ-/AV-bryteren og holde sagen rolig i emnet til sagbladet stopper helt. Prøv aldri å ta sagen ut av emnet eller trekke den bakover så lenge sagbladet er i bevegelse, det kan ellers oppstå rekyl.** Finn og opphev årsaken til at sagbladene har klemt seg fast.
- c. **Hvis du vil starte en sag igjen som befinner seg i emnet, må du sentrere sagbladet i sagspalten og kontrollere at sagtennene ikke sitter fast i emnet.** Dersom sagbladet sitter i klem, kan det bevege seg ut av emnet eller forårsake en rekyl når sagen startes på nytt.
- d. **Store plater må støttes opp, slik at du reduserer risikoen for rekyl på grunn av at sagbladet klemmes fast.** Store plater kan bli utsatt for nedbøyning på grunn av egenvekten. Plater må støttes opp på flere sider, både i nærheten av sagsporet og langs kantene.
- e. **Bruk aldri sløve eller skadde sagblad.** Sagblad med sløve eller skjeve tenner forårsaker økt slitasje, fastklemming av sagbladet og rekyl på grunn av at sagsporet blir for smalt.
- f. **Før sagingen påbegynnes, må skjæredybde og skjærevinkel stilles inn.** Hvis innstillingene blir endret under sagingen, kan sagbladet komme i klem og det kan oppstå rekyl.
- g. **Vær spesielt forsiktig ved nedsenkingskutt i eksisterende vegger eller andre områder der du ikke kan se hva som ligger bak.** Sagbladet som nedsenkes kan støte mot skjulte gjenstander og føre til rekyl.

### Verneskjermens funksjon

- a. **Kontroller før hver bruk at verneskjermen lukkes som den skal. Ikke bruk sagen hvis verneskjermen ikke kan beveges fritt og ikke lukkes umiddelbart. Verneskjermen må aldri klemmes eller bindes fast – sagbladet vil ellers være ubeskyttet.** Hvis du uforvarende mister sagen i gulvet, kan verneskjermen bli bøyd. Forsikre deg om at vernedekselet beveger seg fritt og ikke i noen skjærevinkler og -dybder berører verken sagblad eller andre deler.
- b. **Kontroller tilstanden til fjæren i vernedekselet og at den fungerer som den skal. Vedlikehold apparatet før bruk dersom vernedeksel eller fjær ikke fungerer feilfritt.** Skadde deler, klebri-

ge avleiringer eller sponansamlinger gjør at verneskjermen fungerer langsommere.

- c. **Ved nedsenkingskutt som ikke utføres i rett vinkel, må sagens bunnplate sikres mot forskyvning.** Forskyvning i sideretning kan føre til at sagbladet klemmes fast og at det oppstår rekyl.
- d. **Ikke legg sagen på arbeidsbenken eller gulvet uten at verneskjermen dekker sagbladet.** Et ubeskyttet sagblad som ikke har stanset helt, beveger sagen mot sageretningen og sager det som står i veien for den. Ta hensyn til sagens etterløpsti.

### Styrekilens funksjon [7-5]

- a. **Bruk et egnet sagblad for styrekilen som skal brukes.** For at styrekilen skal fungere, må stambladet være tynnere enn styrekilen og tannbredde være større enn styrekiletykkelsen.
- b. **Ikke bruk sagen hvis styrekilen er bøyd.** Selv et svakt avvik kan føre til at verneskjermen lukker seg langsommere.

### 2.4 Bearbeidelse av aluminium



Når du arbeider med aluminium, må du av sikkerhetsgrunner ta hensyn til dette:

- Koble maskinen til et egnet av sug.
- Rengjør maskinen for støv i motorhuset med jevne mellomrom.
- Bruk et aluminium-sagblad.
- Lukk vinduet/sponbeskyttelsen.



Bruk vernebriller!

- Ved saging av plater må du smøre med petroleum. Tynnveggede profiler (inntil 3 mm) kan bearbeides uten smøring.

### 2.5 Utslippsverdier

Typiske verdier (beregnet etter EN 60745):

Lydtrykknivå	$L_{PA} = 88,5 \text{ dB(A)}$
Lydeffektnivå	$L_{WA} = 99,5 \text{ dB(A)}$
Usikkerhet	$K = 3 \text{ dB}$



### FORSIKTIG

**Lyd som oppstår under arbeidet**

**Hørselsskadelig**

► Bruk hørselvern

Svingningsemisjonsverdi  $a_h$  (vektorsum fra tre retninger) og usikkerhet  $K$  beregnet i henhold til EN 60745:

### Svingningsemisjonsverdi (treakset)

Saging i tre	$a_h < 2,5 \text{ m/s}^2$
Saging i metall	$a_h = 2,8 \text{ m/s}^2$
Usikkerhet	$K = 1,5 \text{ m/s}^2$

De angitte emisjonsverdiene (vibrasjon, støy)

- brukes til å sammenligne maskiner,
- men kan også brukes til en foreløpig vurdering av vibrasjons- og støybelastning ved bruk,
- og representerer de viktigste bruksområdene for elektroverktøyet.

En økning er mulig ved annet bruk, med annet inn-satsverktøy eller ved utilstrekkelig vedlikehold. Vær oppmerksom på maskinens tomgangs- og stillstandsperioder!

### 3 Tekniske data

Batteridrevet dykksag	TSC 55 REB
Motorspenning	14,4 - 2 x 18 V
Turtall (tomgang) 1 x 18 V	2650 - 3800 o/min
Turtall (tomgang) 2 x 18 V	2650 - 5200 o/min
Skråstilling	-1° til 47°
Skjæredybde ved 0°	0 - 55 mm
Skjæredybde ved 45°	0 - 43 mm
Sagbladmål	160 x 2,2 x 20 mm
Vekt uten batteri	3,9 kg

Lader	TCL 3
Nettspenning (inngang)	230 - 240 V ~
Nettfrekvens	50/60 Hz
Ladespenning (utgang)	10,8 - 18 V=
Hurtiglading	maks. 3 A
Vedlikeholdslading pulserende (NiCd, NiMH)	ca. 0,06 A
Ladetider for BP-, BPS- og BPC-batterier	
Li-ion 1,5 Ah, 80 % / 100 %	ca. 25/35 min
Li-ion 3,0 Ah, 80 % / 100 %	ca. 55/70 min
Li-ion 4,2 Ah, 80 % / 100 %	ca. 70/90 min
Tillatt driftstemperaturområde	-5 °C til + 45 °C
Temperaturovervåkning	vha. NTC-mot-stand
Beskyttelsesklasse	□ / II

Batteri	BPC 18 4,2 Ah Lilon
Spenning	18 V
Kapasitet	4,2 Ah
Vekt	0,68 kg

### 4 Apparatets deler

- [1-1] Håndtak
- [1-2] Vrider for vinkelinnstilling
- [1-3] Vinkelskala
- [1-4] Hendel for bytte av verktøy
- [1-5] Innkoblingssperre
- [1-6] På/av-knapp
- [1-7] Avsughette
- [1-8] Låseknapp for bakkutt -1° til 47°
- [1-9] Kjever
- [1-10] Turtallsregulering
- [1-11] Batterier
- [1-12] Kapasitetsindikator
- [1-13] todelt skala for skjæredybdeanslag (med/uten føringsskinne)
- [1-14] Stillskrue for skjæredybde ved etterslipte sagblad
- [1-15] Skjæredybdeanslag
- [1-16] Skjæreviser
- [1-17] Vindu/sponbeskyttelse
- [1-18] Splintbeskyttelse

### 5 Riktig bruk

De batteridrevne dykksagene er konstruert for saging av treverk, trelignende materialer, gips- og sementbundet fiberstoff samt plast. Med Festools spesialsagblad for aluminium kan maskinen også brukes til å sage aluminium.

Det er bare tillatt å bruke sagblader med følgende data: sagbladdiameter 160 mm; skjærebredde 2,2 mm; festeåpning 20 mm; stambladtykkelse maks. 1,8 mm; egnet for turtall inntil 9500 o/min. Sett ikke inn slipeskiver.

Denne maskinen er kun beregnet og tillatt for bruk av opplærte personer eller fagfolk.

LaderTCL 3 egnet

- til oppladning av Festool batteri: BP, BPS og BPC (NiMH, NiCd, Li-ion gjenkjennes automatisk)
- kun til innendørs bruk.

 Ved ikke-forskriftsmessig bruk bærer brukeren ansvaret.



## 6 Igangsetting

### 6.1 Bytte av batteri

#### Ta ut batteriet [2 A]

#### Sette inn batteriet [2 B]

① **Merk!** Det er bare mulig å bruke maskinen under følgende betingelser [2 C]:



Begge batteriene er satt inn. Topp effekt med to batterier (36 V).



Kun det nedre batteriet er satt inn. Lavere effekt med ett batteri (14,4 V/18 V).

### 6.2 Lade batteriet [3]

① Batteriet er delvis oppladet ved levering. Lad batteriet helt opp før førstegangsbruk.

Kapasitetsindikatoren [1-12] viser ved betjening av av/på-bryteren automatisk [1-6] batteriets lade nivå:



70 - 100 %



40 - 70 %



15 - 40 %

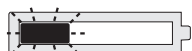

< 15 %

**Anbefaling:** Lad batteriet før videre bruk.



**Rød LED – lyser kontinuerlig:** Batteri-/elektronikk-/motortemperatur ligger utenfor de tillatte grenseverdiene.

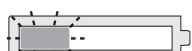

**Rød LED – blinker:** Generelle feilvisninger, f.eks. ingen fullstendig kontakt, kortslutning, batteri defekt, osv.

### 6.3 Festool-lader

LED-en [3-1] på laderen viser gjeldende driftstilstand for laderen.

#### Kabeloppvikling for lader [3-2]



Før bruk må kabelen vikles helt ut av utsparringen.



**Gul LED – lyser kontinuerlig**

Laderen er klar til bruk.

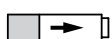

**Grønn LED – blinker raskt**

Batteriet lades med maksimal strøm.



**Grønn LED – blinker langsomt**

Batteriet lades med redusert strøm, li-ion er 80 % ladet.



**Grønn LED – lyser kontinuerlig**

Ladingen er avsluttet eller startes ikke på nytt fordi ladenivået er over 80 %.



**Rød LED – blinker**

Generelle feilvisninger, f.eks. ingen fullstendig kontakt, kortslutning, defekt batteri, osv.



**Rød LED – lyser kontinuerlig**

Batteritemperaturen er utenfor tillatt grenseverdi.

### Veggmontering [4]

## 7 Innstillinger



### ADVARSEL

#### Skaderisiko, elektrisk støt

► Ta ut batteriene før det foretas arbeider på maskinen!

### 7.1 Electronic

#### Myk oppstart

Elektronisk styrt myk start sørger for at maskinen starter uten å rykke til.

#### Konstant turtall

Forhåndsinnstilt motorturtall holdes konstant ved hjelp av elektronikken. Dermed forblir kuttehastigheten jevn også ved belastning.

#### Turtallsregulering

Turtallet kan stilles inn trinnløst med dreiebryteren [1-10] i turtallsområdet (se Tekniske data). Dermed kan du tilpasse skjærehastigheten optimalt til hver overflate (se tabell 1).

#### Strømbegrensning

Strømbegrensningen hindrer for høye strømmer ved ekstrem overbelastning. Dette kan føre til redusert motorturtall. Etter at maskinen er avlastet, starter motoren igjen med en gang.

#### Brems

TSC 55 REB er utstyrt med en elektronisk brems. Når du slår av maskinen, bremses sagbladet elektronisk helt ned i løpet av 2 sekunder.

#### Temperatursikring

Ved for høy motortemperatur reduseres strømtilførselen og turtallet. Da går maskinen med redusert effekt, slik at det kan oppnås rask avkjøling ved hjelp av motorluftingen. Når den er avkjølt, går maskinen raskere igjen av seg selv.

## 7.2 Stille inn skjæredybde

Du kan stille inn skjæredybden fra 0–55 mm på skjæredybdeanslaget [5-1].

Sagaggregatet kan bare trykkes ned til innstilt skjæredybde.



Skjæredybde uten føringssskinne  
maks. 55 mm



Skjæredybde med føringssskinne FS  
maks. 51 mm

## 7.3 Stille inn skjærevinkel

mellom 0° og 45°:

- ▶ Åpne vriderne [6-1].
  - ▶ Sving sagaggregatet til ønsket skjærevinkel [6-2].
  - ▶ Lukk vriderne [6-1].
- ⓘ De to posisjonene (0° og 45°) er innstilt fra fabrikk og kan etterjusteres av kundeservice.



Skv vinduet/splintbeskyttelsen til øverste posisjon ved vinkelkutt.

ved bakkutt –1° og 47°:

- ▶ Sving sageaggregatet til endeposisjon (0°/45°) som beskrevet ovenfor.
- ▶ Trekk låsen [6-3] lett ut.
- ▶ Ved –1°-bakkutt må du i tillegg trekke ut låsen [6-4].

*Sagaggregatet faller i –1°/47°-stilling.*

- ▶ Lukk vriderne [6-1].

## 7.4 Bytte sagblad



### FORSIKTIG

Varmt og skarpt verktøy

Fare for personskader

- ▶ Bruk vernehansker.

- ▶ Sving maskinen til 0°-stilling før skifte av sagblad og still inn maksimal skjæredybde.
- ▶ Legg om hendelen [7-3] helt til anslag. Hendelen [7-3] må bare brukes når maskinen står stille.
- ▶ Trykk sagaggregatet nedover til det smekker på plass.
- ▶ Åpne skruen [7-6] med unbrakonøkkelen [7-2].
- ▶ Ta ut sagbladet [7-7].
- ▶ Sett i et nytt sagblad.



Pass på at dreieretningen til sagbladet [7-8] og maskinen [7-4] stemmer overens! Hvis ikke, kan det oppstå alvorlige personskader.

- ▶ Sett i den ytre flensen [7-9] slik at tappene griper inn i utsparingen på den indre flensen.



Kontroller om skruer og flens er tilsmusset, og sørg for at det bare brukes rene, skadefrie deler.

- ▶ Trekk skruen [7-6] godt til.
- ▶ Sett hendelen [7-3] tilbake.

## 7.5 Sette inn vindu/splintbeskyttelse [8]

Vinduet (transparent) [8-1] gjør det mulig å se inn på sagbladet og optimerer støvavsug.

Splintbeskyttelsen (grønn) [8-2] bedrer i tillegg kvaliteten på oversiden av kuttkanten på det avsagde materialet ved 0°-kutt.

- ▶ Sett i splintbeskyttelsen [8-2].
  - ▶ Skru vrideren [8-3] gjennom det avlange hullet inn i splintbeskyttelsen.
- ⓘ Pass på at mutrene [8-4] sitter ordentlig i splintbeskyttelsen.

Før første gangs bruk må splintbeskyttelsen sages til:

- ▶ Still inn maskinen på maksimal skjæredybde.
- ▶ Sett maskinens turtall på trinn 6.

## 7.6 Avsug



### ADVARSEL

Helsefare på grunn av støv

- ▶ Støv kan være helseskadelig. Arbeid derfor aldri uten avsug.
- ▶ Ta hensyn til de nasjonale forskriftene ved avsuiging av helseskadelig støv.

### Egenavsug

- ▶ Fest koblingsstykket [9-2] til støvposen [9-3] på avsugsstussen ved å dreie det mot høyre [9-1].
- ▶ Ved tømning fjerner du koblingsstykket [9-2] til støvposen [9-3] fra avsugsstussen ved å dreie det mot venstre [9-1].

### Festool-støvsuger

På avsugsstussene [9-1] kan det kobles til en Festool-støvsuger med en diameter på avsugsslangen på 27 mm eller 36 mm (36 mm anbefales på grunn av redusert fare for tilstopping).

Sett koblingsstykket til en sugeslange Ø 27 inn i vinkelstykket [9-4]. Sett koblingsstykket til en sugeslange Ø 36 på vinkelstykket [9-4].

## 8 Arbeid med maskinen



Ta hensyn til alle sikkerhetsanvisninger nevnt tidligere samt følgende regler under arbeidet:

- Maskinen må være slått på når du fører den mot emnet.
- Før bruk må du alltid kontrollere at monteringsanordningen fungerer som den skal. Bare bruk maskinen dersom den fungerer som den skal.
- Kontroller elektroverktøyet og sagbladet for skader dersom de har falt ned. Få ødelagte deler reparert før bruk. Skadde maskiner kan forårsake personskader og gjøre at maskinen ikke lenger er sikker.
- Fest alltid emnet slik at det ikke kan bevege seg under bearbeiding.
- Hold alltid maskinen med begge hender i håndtakene **[1-1]** under arbeidet. Dette minsker faren for skader og er en forutsetning for nøyaktig arbeid.
- Skyv alltid maskinen forover **[12-2]**, trekk den aldri bakover mot deg.
- Ved å tilpasse fremføringshastigheten unngår du at skjærene på sagbladet går varme og ved saging av kunststoff unngår du at kunststoffet smelter.
- Før du begynner å arbeide må du forsikre deg om at alle vriderne **[1-2]** er strammet.
- Kontroller at sagbladet sitter godt.
- Ved saging (f.eks. av MDF) kan det oppstå statisk elektrisitet.



Bruk støvmaske ved arbeider der det oppstår støv.

### 8.1 Slå på og av

Skyv innkoblingssperren **[1-5]** oppover og trykk på PÅ-/AV-bryteren **[1-6]** (trykke = PÅ / slippe = AV).



Aktivering av innkoblingssperren låser opp inndykkingsinnretningen. Sagaggregatet kan beveges nedover. Dermed kommer sagbladet ut av vernedekselet.

### 8.2 Akustiske varselsignaler

Et lydsignal avgis ved følgende driftstilstander, og apparatet slår seg av:



Batteriet er tomt eller maskinen er overbelastet:

peep

- ▶ Bytt batteri
- ▶ Reduser belastningen på maskinen

### 8.3 Saging etter riss

Skjæreviseren **[10-2]** viser kuttforløpet ved 0°- og 45°-kutt (uten føringssskinne).

### 8.4 Saging av utsnitt

Sett maskinen med fremre del av arbeidsbordet på emnet, slå på maskinen, trykk ned til innstilt skjæredybde og skyv forover i sageretningen.

### 8.5 Saging av utsnitt (dykkutt)



For å unngå rekyl ved dykkutt må du alltid følge disse anvisningene:

- Legg alltid maskinen med arbeidsbordets bakre kant mot et fast anslag.
- Når du arbeider med føringssskinne, må maskinen plasseres mot rekylstopperen FS-RSP (tilbehør) **[12-4]** som klemmes fast på føringssskinnen.

### Fremgangsmåte

- ▶ Sett maskinen på emnet og plasser den mot et anslag (rekylstopper).
- ▶ Slå på maskinen.
- ▶ Trykk maskinen langsomt ned på innstilt skjæredybde og skyv den fremover i kuttretning.

*Markeringene **[10-1]** viser det fremste og bakerste kuttpunktet på sagbladet (Ø 160 mm) ved maksimal skjæredybde og bruk av føringssskinne.*

### 8.6 Gips- og sementbundne fiberplater

På grunn av den høye støvutviklingen anbefales det å bruke et deksel ABSA-TS55 (tilbehør) som monteres på siden av vernedekselet, og en Festool mobil våt-/tørrsuger.

## 9 Vedlikehold og pleie



### ADVARSEL

#### Skaderisiko. Elektrisk støt

- ▶ Ta ut batteriet før vedlikeholds-/reparasjonsarbeider på maskinen.
- ▶ Alle vedlikeholds- og reparasjonsarbeider som krever at motorhuset åpnes, skal kun gjennomføres av et autorisert kundeservice-verksted.



**Kundeservice og reparasjoner** skal kun utføres av produsenten eller serviceverksteder: Du finner nærmeste adresse under:  
[www.festool.com/service](http://www.festool.com/service)

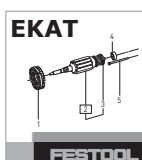

Bruk kun originale Festool-reservedeler! Best.nr. finner du under:  
[www.festool.com/service](http://www.festool.com/service)

### Ta hensyn til følgende merknader:

- ▶ Hold alltid kjøleluftåpningene på huset åpne og rene for å sikre luftsirkulasjonen.
- ▶ Støvsug alle åpninger på maskinen for å fjerne tresplinter og -spon.
- ▶ Hold tilkoblingskontaktene på elektroverktøyet, laderen og batteriet rene.

### Merknad om batteri

- Oppbevar verktøyet på et tørt, svalt sted med en temperatur på mellom 5 °C og 25 °C.
- Beskytt batteriene mot fuktighet, vann og varme.
- Ikke la tomme batterier være i laderen i mer enn ca. en måned hvis laderen ikke er koblet til strømmen. Fare for dyputlading!
- Hvis li-ion-batterier oppbevares i lengre tid uten å brukes, bør de lades opp til 40 % kapasitet (ca. 15 min. ladetid).

### 9.1 Etterslipte sagblader

Ved hjelp av stillskruen [11-1] kan skjæredybden til de etterslipte sagbladene stilles inn nøyaktig.

- ▶ Still inn skjæredybdeanslaget [11-2] på 0 mm (med føringskinn).
- ▶ Lås opp sagaggregatet og trykk det nedover til anslag.
- ▶ Skru stillskruen [11-1] så langt inn at sagbladet berører emnet.

## 10 Tilbehør

Bruk bare tilbehør og forbruksmateriale som er godkjent av Festool. Se Festool-katalogen eller [www.festool.com](http://www.festool.com).

Bruk av annet tilbehør og forbruksmateriell kan føre til at elektroverktøyet blir mindre sikkert å bruke, og bidra til alvorlige ulykker.

I tillegg til det beskrevne tilbehøret, tilbyr Festool omfattende systemtilbehør som gir deg muligheten til å bruke maskinen din effektivt og på mange områder, f.eks.:

- Parallellanslag, utvidelse av bord PA-TS 55
- Sidedeksel, skyggefuger ABSA-TS 55
- Rekestopper FS-RSP
- Parallellanslag FS-PA og forlengelse FS-PA-VL
- Multifunksjonsbord MFT/3

### 10.1 Sagblad, annet tilbehør

For at du skal kunne skjære forskjellige materialer raskt og nøyaktig, har Festool sagblad for alle bruksområder, og de er spesielt tilpasset din hånd-sirkelsag.

## 10.2 Føringsssystem

Føringskinnene gjør det mulig med presise, rene kutt og beskytter samtidig emneoverflaten mot skader.

I kombinasjon med det omfangsrike tilbehøret kan du utføre nøyaktige vinkelkutt, gjæringskutt og tilpasningsarbeider med føringsssystemet. Festemuligheten med tvinger [12-5] sørger for godt feste og sikkert arbeid.

- ▶ Still inn føringsklaringen på sagbordet på føringskinnen med de to kjevne [12-1].

### Sag til splintbeskyttelsen [12-3] før første gangs bruk av føringskinnen:

- ▶ Sett maskinens turtall på trinn 6.
- ▶ Sett maskinen med hele føringsplaten på den bakre enden av føringskinnen.
- ▶ Slå på maskinen.
- ▶ Trykk maskinen langsomt nedover til maks. innstilt skjæredybde og sag til hele lengden på splintbeskyttelsen uten å stoppe.

*Kanten på splintbeskyttelsen svarer nå helt nøyaktig til kuttkanten.*

## 11 Miljø

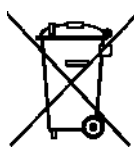

**Apparatet skal ikke kastes i restavfallet!** Apparater, tilbehør og emballasje skal sorteres til gjenvinning. Ta hensyn til gjeldende nasjonale forskrifter.

**Kun EU:** I henhold til EU-direktivet om kasserte elektriske og elektroniske produkter og direktivets iverksetting i nasjonal rett må elektroverktøy som ikke lenger skal brukes, samles separat og returneres til et miljøvennlig gjenvinningsanlegg.

**Lever brukte eller defekte batterier** til faghandel, Festool-kundeservice eller offentlig godkjente steder for kassering (følg gjeldende forskrifter). Batterier må være utladet ved tilbakelevering. Batteriene vil dermed resirkuleres.

**Kun EU:** I henhold til EU-direktivet om engangsbatterier og oppladbare batterier og iverksetting i nasjonal rett må defekte eller brukte engangsbatterier og oppladbare batterier samles separat og leveres til et miljøvennlig gjenvinningsanlegg.

**Informasjon om REACH:** [www.festool.com/reach](http://www.festool.com/reach)

## 12 Transport

Li-ion-batteriene som følger med, er underlagt kravene i loven om transport av farlig gods. Litiu-mekvivalentmengden i li-ion-batteriet ligger under angjeldende grenseverdier og er kontrollert iht. FN-håndboken ST/SG/AC.10/11/Rev.3 del III, avsnitt 38.3. Derfor er li-ion-batteriet ikke underlagt

nasjonale og internasjonale forskrifter om farlig gods, verken som enkeltdel eller satt inn i apparatet. Forskriftene om farlig gods kan imidlertid være relevant til transport av flere batterier. Det kan i slike tilfeller være nødvendig å overholde spesielle bestemmelser. Ved transport utført av tredjepart (f.eks. lufttransport eller spedisjon) må særskilte krav til emballasje og merking følges. Ved klargjøring av forsendelsen må en ekspert på farlig gods konsulteres. Ta hensyn til eventuelle nasjonale forskrifter.

### 13 EU-samsvarserklæring

Dykkasag	Serienr.
TSC 55 REB	499431
År for CE-merking:2013	

Vi erklærer under eget ansvar at dette produktet er i samsvar med alle relevante krav i følgende standarder, normer og normdokumenter:

2006/42/EG, 2004/108/EG, 2011/65/EU, EN 60745-1, EN 60745-2-5, EN 55014-1, EN 55014-2.

Lader	Serienr.
TCL 3	10002345, 10004911
År for CE-merking:2012	

Vi erklærer under eget ansvar at dette produktet er i samsvar med alle relevante krav i følgende standarder, normer og normdokumenter:

2004/108/EF, 2006/95/EF, 2011/65/EU, EN 60335-1, EN 60335-2-29, EN 61000-3-2, EN 61000-3-3, EN 61204-3.

#### Festool Group GmbH & Co. KG

Wertstr. 20, D-73240 Wendlingen



Dr. Martin Zimmer

Leder for forskning, utvikling, teknisk dokumentasjon

2013-08-30

## Manual de instruções original

1	Símbolos .....	102
2	Indicações de segurança .....	102
3	Dados técnicos.....	105
4	Componentes da ferramenta.....	106
5	Utilização conforme as disposições ....	106
6	Colocação em funcionamento .....	106
7	Ajustes .....	107
8	Trabalhos com a ferramenta .....	109
9	Manutenção e conservação .....	110
10	Acessórios.....	110
11	Meio ambiente .....	111
12	Transporte.....	111
13	Declaração de conformidade CE .....	111

As imagens indicadas encontram-se no início e no fim do manual de instruções.

## 1 Símbolos



Perigo geral



Advertência de choque eléctrico



Ler indicações/notas!



Usar protecção auditiva!



Usar óculos de protecção!



Usar máscara de protecção!



Usar luvas de protecção!



Não pertence ao resíduo comunal.



Máximo desempenho com dois acumuladores (36 V).



Baixo desempenho com um acumulador (14,4 V/18 V).

## 2 Indicações de segurança

### 2.1 Instruções gerais de segurança



**Advertência! Leia todas as indicações de segurança e instruções.** A não observação das indicações de segurança e instruções pode dar origem a um choque eléctrico, um incêndio e/ou ferimentos graves.

**Guarde todas as indicações de segurança e instruções para futura referência.**

O termo "ferramenta eléctrica" utilizado nas indicações de segurança refere-se a ferramentas eléctricas utilizadas com ligação à rede (com cabo de rede) e com acumulador (sem cabo de rede).

### 2.2 Indicações de segurança específicas da ferramenta para acumulador e carregador

– Este carregador pode ser utilizado por **crianças** com idade superior a 8 anos e por pessoas com faculdades físicas, sensoriais ou mentais limitadas ou com falta de experiência e/ou conhecimentos, desde que supervisionadas ou que tenham recebido instruções relativamente à utilização da ferramenta e dos perigos daí resultantes. As **crianças** não podem brincar com a ferramenta. **A limpeza e a manutenção pelo utilizador** não podem ser efetuadas por **crianças** sem que estas estejam a ser supervisionadas.

– Não abrir o acumulador nem o carregador!

– Proteger o carregador de peças metálicas (p. ex. limalhas metálicas) ou líquidos!

– Não utilizar acumuladores nem carregadores de outros fabricantes!

- Proteger o acumulador de calor > 50 °C, p.ex. também de uma exposição prolongada ao sol e do fogo!
- Nunca apagar acumuladores de Lilon em combustão com água! Utilizar areia ou uma cobertura extintora de incêndios.
- Proteger a ferramenta da humidade.
- Proteger o cabo do calor, óleo e arestas cortantes.
- Verificar regularmente a ficha e o cabo para evitar qualquer perigo e, em caso de danificação, mandar substituí-los numa oficina de Serviço Após-Venda autorizada.
- Evitar a obstrução da cobertura de protecção (p. ex., por plásticos); caso contrário, a função de segurança pode ser prejudicada.
- **Durante os trabalhos, podem produzir-se pós nocivos/tóxicos (p. ex. pintura com chumbo e alguns tipos de madeira).** Tocar ou respirar estes pós pode representar perigo para o utilizador ou para as pessoas que se encontrem nas proximidades. Observe as normas de segurança válidas no seu país.



Para proteger a sua saúde, use uma máscara de protecção P2.

- **As ferramentas eléctricas Festool só devem ser montadas em bancadas de trabalho projectadas pela Festool para esse efeito.** Se a ferramenta eléctrica for montada numa outra bancada de trabalho ou numa de fabrico próprio, ela pode ficar instável e provocar acidentes graves.

### 2.3 Indicações de segurança específicas da ferramenta para serras circulares manuais

#### Processo de serragem

- a.  **PERIGO! Não aproxime as mãos da zona de serrar e da lâmina de serra. Com a outra mão, segure o punho adicional ou a carcaça do motor.** Se ambas as mãos estiverem a segurar a serra circular, a lâmina de serra não as poderá ferir.
  - b. **Não coloque a mão por baixo da peça a trabalhar.** Por baixo da peça a trabalhar, a cobertura de protecção não o poderá proteger da lâmina de serra.
  - c. **Adapte a profundidade de corte à espessura da peça a trabalhar.** Deve ser visível menos de uma altura de dente completa por baixo da peça a trabalhar.
  - d. **Não segure nunca a peça a serrar com a mão ou sobre a perna. Fixe a peça a trabalhar num suporte estável.** É importante fixar bem a peça a trabalhar por forma a minimizar o perigo de contacto com o corpo, prisão da lâmina de serra ou perda de controlo.
- e. **Segure a ferramenta eléctrica pelas pegas isoladas, caso efectue trabalhos em que a ferramenta de trabalho possa atingir linhas de corrente ocultas.** O contacto com uma linha condutora de corrente também coloca as peças metálicas da ferramenta eléctrica sob tensão, conduzindo a electrocussão.
  - f. **Ao efectuar cortes longitudinais, utilize sempre um batente ou uma guia de aresta direita.** Isto melhora a precisão de corte e diminui a possibilidade da lâmina de serra prender.
  - g. **Utilize sempre lâminas de serra com o tamanho certo e orifício de alojamento adequado (p. ex., em forma de estrela ou redondo).** Lâminas de serra que não se ajustem às peças de montagem da serra, funcionam irregularmente e dão origem à perda do controlo.
  - h. **Não utilize nunca flanges tensores ou parafusos da lâmina de serra danificados ou não apropriados.** Os flanges tensores e parafusos da lâmina de serra foram construídos especificamente

para a sua serra, por forma a garantir um rendimento ideal e segurança de funcionamento.



**i. Use equipamentos protectores adequados e individualmente adaptados:** protecção auditiva, óculos de protecção, máscara contra pó no caso de trabalhos em que seja produzido pó, luvas

de protecção ao tratar materiais rugosos e ao mudar ferramentas.

### Causa de contragolpe e indicações de segurança correspondentes

- Um contragolpe é a reacção repentina de uma lâmina de serra a agarrar, presa ou mal ajustada, que faz com que uma serra descontrolada se desprenda e saia da peça a trabalhar, movendo-se no sentido do operador;
- Se a lâmina de serra agarrar ou prender na fenda a fechar, irá bloquear e a força do motor faz saltar o aparelho no sentido do operador;
- Se a lâmina de serra, durante o corte, for inclinada ou mal alinhada, os dentes da parte traseira da lâmina de serra podem prender na superfície da peça a trabalhar, fazendo com que a lâmina de serra salte para fora da fenda de corte, para trás, no sentido do operador.

Um contragolpe é a consequência de uma utilização errada ou incorrecta da serra. O contragolpe pode evitar-se através de medidas de precaução adequadas, como a seguir descrito.

- a. **Segure a serra com ambas as mãos e coloque os braços numa posição em que possa resistir às forças de um contragolpe. Mantenha-se sempre lateralmente em relação à lâmina de serra, a lâmina de serra e o seu corpo nunca devem formar uma linha.** Em caso de contragolpe a serra circular pode saltar para trás, no entanto o operador poderá dominar as forças de contragolpe caso tenham sido tomadas medidas adequadas.
- b. **Se a lâmina de serra prender ou trabalho for interrompido, solte o interruptor de activação/desactivação e mantenha a serra, sem a mover, dentro do material a trabalhar, até que a lâmina de serra pare por completo. Nunca tente retirar a serra da peça a trabalhar ou puxá-la para trás, enquanto a lâmina de serra se mover; caso contrário, pode ocorrer um contragolpe.** Determine e elimine a causa para a prisão da lâmina de serra.
- c. **Caso pretenda colocar novamente em funcionamento uma serra que se encontra introduzida na peça a trabalhar, centre a lâmina de serra na fenda de corte e comprove se os dentes da serra**

**não estão presos na peça a trabalhar.** Se a lâmina de serra estiver presa, poderá mover-se para fora da peça a trabalhar ou originar um contragolpe, quando for novamente colocada em funcionamento.

- d. **Apoie as placas grandes, por forma a diminuir o risco de contragolpe devido à prisão da lâmina de serra presa.** As placas grandes podem flectir devido ao seu peso próprio. As placas devem ser apoiadas em ambos os lados, tanto nas proximidades da fenda de corte como também na aresta.
- e. **Não utilize lâminas de serra rombudas ou danificadas.** Lâminas de serra rombudas ou dentes mal alinhados dão origem, devido a uma fenda de corte demasiado estreita, a uma fricção aumentada, prisão da lâmina de serra e contragolpe.
- f. **Antes de serrar, fixe os ajustes da profundidade de corte e do ângulo de corte.** Se ao serrar, os ajustes forem modificados, a lâmina de serra poderá prender, ocorrendo um contragolpe.
- g. **Tenha particular cuidado nos cortes de incisão em paredes existentes ou outras áreas não visíveis.** Ao serrar, a lâmina de serra, ao ser introduzida pode bloquear em objectos ocultos, dando origem a um contragolpe.

### Função da cobertura de protecção

- a. **Antes de cada utilização, verifique se a cobertura de protecção fecha correctamente. Não utilize a serra se a cobertura de protecção não apresentar um movimento livre, nem se fechar imediatamente. Nunca fixe ou ate a cobertura de protecção; dessa forma, a lâmina da serra ficaria desprotegida.** Se a serra cair sem querer ao chão, a cobertura de protecção poderá deformar-se. Assegure-se de que a cobertura de protecção se mova livremente e que, para todos os ângulos e profundidades de corte, não entre em contacto nem com a lâmina de serra nem com outras peças.
- b. **Comprove o estado e funcionamento da mola para a cobertura de protecção. Se a cobertura de protecção e a mola não funcionarem correctamente, mande inspeccionar a ferramenta antes de a utilizar.** Peças danificadas, sedimentos pegajosos ou aglomerações de aparas fazem com que a cobertura de protecção trabalhe retardadamente.
- c. **Ao efectuar "cortes de incisão" que não sejam em esquadria, proteja a base da serra contra um deslocamento.** Um deslocamento lateral pode levar a que a lâmina da serra prenda e, consequentemente, originar um contragolpe.
- d. **Não pouse a serra sobre a bancada de trabalho**



ou no chão sem que a cobertura de protecção cubra a lâmina de serra. Uma lâmina de serra não protegida, movida por inércia, move a serra contra o sentido de corte e serra tudo o que está no seu caminho. Neste caso, preste atenção ao período de inércia da serra.

### Função da cunha guia [7-5]

- a. **Utilize a lâmina de serra adequada para a cunha guia.** Para que a cunha guia funcione, é necessário que a lâmina primitiva da lâmina de serra seja mais estreita do que a cunha guia e a largura dos dentes alcance mais do que a espessura da cunha guia.
- b. **Não trabalhe com a serra com a cunha guia deformada.** Mesmo a mais pequena falha pode retardar o fecho da cobertura de protecção.

### 2.4 Trabalho em alumínio



Por razões de segurança, é necessário respeitar as seguintes medidas ao trabalhar com alumínio:

- Ligar a ferramenta a um aspirador adequado.
- Limpar regularmente as acumulações de pó na carcaça do motor.
- Utilizar uma lâmina de serra em alumínio.
- Feche a janela de observação / a capa de protecção.



Usar óculos de protecção!

- Ao serrar placas, deve lubrificar-se com petróleo; perfis de parede delgada (até 3 mm) podem ser trabalhados sem lubrificação.

### 2.5 Valores de emissão

Os valores determinados de acordo com a NE 60745 são tipicamente:

Nível de pressão acústica	$L_{PA} = 88,5 \text{ dB(A)}$
Nível de potência acústica	$L_{WA} = 99,5 \text{ dB(A)}$
Incerteza	$K = 3 \text{ dB}$



### CUIDADO

#### Ruído que surge ao trabalhar

#### Perturbação da audição

- Use uma protecção auditiva!

Nível de emissão de vibrações  $a_h$  (soma vectorial em três direcções) e incerteza  $K$  determinados de acordo com a norma NE 60745:

### Nível de emissão de vibrações (3 eixos)

Serrar madeira	$a_h < 2,5 \text{ m/s}^2$
----------------	---------------------------

### Nível de emissão de vibrações (3 eixos)

Serrar metal	$a_h = 2,8 \text{ m/s}^2$
Incerteza	$K = 1,5 \text{ m/s}^2$
Os valores de emissão indicados (vibração, ruído)	
- servem de comparativo de ferramentas,	
- são também adequados para uma avaliação provisória do coeficiente de vibrações e do nível de ruído durante a aplicação,	
- representam as aplicações principais da ferramenta eléctrica.	

Aumento possível no caso de outras aplicações, com outras ferramentas de trabalho ou manutenção insuficiente. Observar os tempos de trabalho em vazio e de paragem da ferramenta!

## 3 Dados técnicos

Serra de incisão de acumulador	TSC 55 REB
Voltagem do motor	14,4 - 2 x 18 V
Número de rotações (em vazio) 1 x 18 V	2650 - 3800 <sup>rpm</sup>
Número de rotações (em vazio) 2 x 18 V	2650 - 5200 <sup>rpm</sup>
Posição inclinada	-1° até 47°
Profundidade de corte a 0°	0 - 55 mm
Profundidade de corte a 45°	0 - 43 mm
Dimensão da lâmina de serra	160 x 2,2 x 20 mm
Peso sem acumulador	3,9 kg
Carregador	TCL 3
Tensão da rede (entrada)	230 - 240 V ~
Frequência da rede	50/60 Hz
Tensão de carga (saída)	10,8 - 18 V=
Carga rápida	máx. 3 A
Carga de manutenção pulsante (NiCd, NiMH)	aprox. 0,06 A
Tempos de carga para acumuladores BP, BPS e BPC	
Lilon 1,5 Ah, 80 %/ 100 %	aprox. 25/35 min.
Lilon 3,0 Ah, 80 %/ 100 %	aprox. 55/70 min.
Lilon 4,2 Ah, 80 %/ 100 %	aprox. 70/90 min.
Faixa admissível da temperatura de funcionamento	-5° C a + 45° C

<b>Carregador</b>	<b>TCL 3</b>
Monitorização da temperatura	através de resistência NTC
Classe de protecção	□ / II
<b>Acumulador</b>	<b>BPC 18 4,2 Ah Lilon</b>
Tensão	18 V
Capacidade	4,2 Ah
Peso	0,68 kg

## 4 Componentes da ferramenta

- [1-1] Punhos
- [1-2] Botões giratórios para ajuste do ângulo
- [1-3] Escala angular
- [1-4] Alavanca para mudança de ferramentas
- [1-5] Bloqueio à activação
- [1-6] Interruptor de activação/desactivação
- [1-7] Bocal de aspiração
- [1-8] Desbloqueios para cortes de rebaixo -1° até 47 °
- [1-9] Mandíbulas de ajuste
- [1-10] Regulação do número de rotações
- [1-11] Acumuladores
- [1-12] Indicação da capacidade
- [1-13] Escala dividida em duas partes para batente da profundidade de corte (com/sem trilho-guia)
- [1-14] Parafuso de ajuste da profundidade de corte para lâminas de serra reafiadas
- [1-15] Batente da profundidade de corte
- [1-16] Indicador de corte
- [1-17] Janela de observação / capa de protecção
- [1-18] Pára-farpas

## 5 Utilização conforme as disposições

De acordo com as disposições, a serra de incisão de acumulador está prevista para serrar madeira, materiais semelhantes, matérias fibrosas de aglomerados de gesso e de cimento, assim como materiais plásticos. Com as lâminas de serra especiais para alumínio, disponibilizadas pela Festool, também se torna possível utilizar a ferramenta para serrar alumínio.

Apenas devem ser utilizadas lâminas de serra com as seguintes características: diâmetro da lâmina de serra 160 mm; largura do corte 2,2 mm; orifício de alojamento 20 mm; espessura de raiz da lâmina de serra máx. 1,8 mm; adequadas para um número de rotações até 9500 <sup>r</sup>pm. Não utilizar discos de lixar.

Esta ferramenta está destinada e autorizada a ser utilizada exclusivamente por pessoas formadas ou técnicos especializados.

Carregador TCL 3 adequado

- para carregar os acumuladores Festool: BP, BPS e BPC (NiMH, NiCd, Lilon são identificados automaticamente.)
- apenas para uso interior.



Em caso de utilização incorrecta, a responsabilidade é do utilizador.

## 6 Colocação em funcionamento

### 6.1 Substituir o acumulador

**Retirar o acumulador [2 A]**

**Colocar o acumulador [2 B]**

ⓘ **Atenção!** O funcionamento da ferramenta só é possível nas seguintes condições **[2 C]**:



Ambos os acumuladores estão aplicados. Máximo desempenho com dois acumuladores (36 V).





Apenas o acumulador inferior está aplicado. Baixo desempenho com um acumulador (14,4 V/18 V).

### 6.2 Carregar o acumulador [3]

ⓘ O acumulador é fornecido com carga parcial. Carregar totalmente o acumulador antes da primeira utilização.

Ao accionar o interruptor de activação/desactivação **[1-6]**, o indicador da capacidade **[1-12]** mostra automaticamente o estado de carga do acumulador:

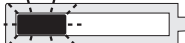
	70 - 100 %
	40 - 70 %
	15 - 40 %
	< 15 %

**Recomendação:** carregar o acumulador antes de prosseguir a utilização.



**LED vermelho - Luz permanente:** temperatura do acumulador, sistema electrónico ou do motor estão fora dos valores limite admissíveis.

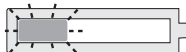

**LED vermelho - Piscar:** indicação de avaria geral, p. ex., mau contacto, curto-circuito, acumulador defeituoso, etc.

### 6.3 Carregador Festool

O LED [3-1] do carregador indica o respectivo estado de funcionamento do carregador.

#### Enrolamento do cabo do carregador [3-2]



Antes da colocação em funcionamento é necessário desenrolar o cabo por completo para fora da abertura.



**LED amarelo - Luz permanente**

O carregador está operacional.

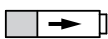

**LED verde - Piscar rápido**

O acumulador é carregado com corrente máxima.



**LED verde - Piscar lento**

O acumulador é carregado com corrente reduzida, o Lilon está carregado a 80 %.



**LED verde - Luz permanente**

O processo de carga está terminado ou não volta a ser iniciado, visto que o estado de carga actual é superior a 80 %.



**LED vermelho - Piscar**

Indicação de avaria geral, p. ex., mau contacto, curto-circuito, acumulador defeituoso, etc.



**LED vermelho - Luz permanente**

A temperatura do acumulador está fora dos valores limite admissíveis.

### Montagem em parede [4]

## 7 Ajustes



### ATENÇÃO

#### Perigo de ferimentos, choque eléctrico

► Antes de efectuar qualquer trabalho na máquina, retire os acumuladores da ferramenta!

## 7.1 Sistema electrónico

### Arranque suave

A arranque suave com regulação electrónica providencia um arranque da ferramenta isento de solavancos.

### Número de rotações constante

O número de rotações é mantido constante de modo electrónico. Deste modo, alcança-se uma velocidade de corte constante, mesmo em caso de carga.

### Regulação do número de rotações

Através da roda de ajuste [1-10], pode ajustar-se progressivamente o número de rotações na faixa de rotações (consultar Dados técnicos). Deste modo, pode ajustar-se adequadamente a velocidade de corte à respectiva superfície (consultar a tabela 1).

### Limitação da corrente

A limitação da corrente evita, em caso de sobrecarga extrema, um elevado consumo de corrente. Isto pode dar origem a uma diminuição das rotações do motor. Depois de aliviado, o motor volta imediatamente a arrancar.

### Travão

A TSC 55 REB possui um travão electrónico. Após a desactivação, a lâmina de serra é travada electronicamente em 3 segundos, até parar.

### Protecção térmica

Em caso de temperatura do motor demasiado elevada, verifica-se uma diminuição da alimentação eléctrica e do número de rotações. A ferramenta apenas trabalha com potência reduzida, para viabilizar um rápido arrefecimento através da ventilação do motor. Após o arrefecimento, a ferramenta volta a aumentar automaticamente o número de rotações.

## 7.2 Ajustar a profundidade de corte

É possível ajustar a profundidade de corte de 0 - 55 mm no batente da profundidade de corte [5-1].

O conjunto da serra pode agora ser premido para baixo até à profundidade de corte ajustada.



Profundidade de corte sem trilho-guia  
máx. 55 mm



Profundidade de corte com trilho-guia FS  
máx. 51 mm

## 7.3 Ajustar o ângulo de corte

entre 0° e 45°:

► Abra os botões giratórios [6-1].

- ▶ Incline a unidade de serrar até ao ângulo de corte pretendido [6-2].
- ▶ Feche os botões giratórios [6-1].
- ⓘ !!Ambas as posições (0° e 45°) estão ajustadas de fábrica e podem ser reajustadas pelo Serviço Após-Venda.



Ao efectuar cortes angulares, desloque a janela de observação/o pára-farpas para a posição superior!

#### para corte de rebaixo -1° e 47°:

- ▶ Incline a unidade de serrar para a posição final (0°/45°), tal como descrito.
- ▶ Puxe o desbloqueio [6-3] ligeiramente para fora.
- ▶ Para o corte de rebaixo de -1°, puxe adicionalmente o desbloqueio [6-4] para fora.

*A unidade de serrar cai na posição -1°/47°.*

- ▶ Feche os botões giratórios [6-1].

#### 7.4 Substituir a lâmina de serra



#### CUIDADO

##### Ferramenta quente e afiada

##### Perigo de ferimentos

- ▶ Usar luvas de protecção.

- ▶ Antes da substituição da lâmina de serra, incline a ferramenta para a posição de 0° e ajuste a profundidade de corte máxima.
- ▶ Vire a alavanca [7-3] até ao batente.  
Accionar a alavanca [7-3] apenas com a ferramenta parada!
- ▶ Pressione a unidade de serrar para baixo, até engatar.
- ▶ Desenrosque o parafuso [7-6] com a chave de sextavado interior [7-2].
- ▶ Retire a lâmina de serra [7-7].
- ▶ Coloque uma nova lâmina de serra.



O sentido de rotação da lâmina de serra [7-8] e da ferramenta [7-4] têm de coincidir! Em caso de inobservância, as consequências podem resultar em ferimentos graves.

- ▶ Coloque a flange exterior [7-9] de forma a que os pernos de arrasto engatem no entalhe da flange interior.



Verificar a existência de sujidade nos parafusos e na flange e utilizar apenas peças limpas e sem danos!

- ▶ Aperte bem o parafuso [7-6].
- ▶ Vire a alavanca [7-3] para trás.

#### 7.5 Aplicar a janela de observação / o pára-farpas [8]

A **janela de observação** (transparente) [8-1] permite a visibilidade sobre a lâmina de serra e optimiza a aspiração de pó.

Além disso, o **pára-farpas** (verde) [8-2] melhora, nos cortes de 0°, a qualidade da aresta de corte da peça a trabalhar serrada, no lado superior.

- ▶ Coloque o pára-farpas [8-2].
- ▶ Enrosque o botão giratório [8-3] através do orifício oblongo no pára-farpas.

- ⓘ Preste atenção para que a porca [8-4] assente firmemente no pára-farpas.

Antes da primeira utilização, é necessário fender o pára-farpas:

- ▶ Ajuste a ferramenta para a profundidade de corte máxima.
- ▶ Ajuste o número de rotações da ferramenta para a posição 6.

#### 7.6 Aspiração



#### ATENÇÃO

##### Perigo para a saúde devido a pó

- ▶ Os pó podem ser prejudiciais à saúde. Por isso, nunca trabalhe sem aspiração.
- ▶ Ao aspirar os pó prejudiciais à saúde, observe sempre as regulamentações nacionais.

##### Aspiração própria

- ▶ Fixe o adaptador [9-2] do saco de recolha do pó [9-3], rodando para a direita no bocal de aspiração [9-1].
- ▶ Para esvaziar, retire o adaptador [9-2] do saco de recolha do pó [9-3], rodando para a esquerda no bocal de aspiração [9-1].

##### Aspirador móvel Festool

No bocal de aspiração [9-1] pode ser acoplado um aspirador móvel Festool com um diâmetro de tubo flexível de aspiração de 27 mm ou 36 mm (recomenda-se 36 mm, devido ao menor risco de entupimento).

O adaptador de um tubo flexível de aspiração Ø 27 é encaixado na peça angular [9-4]. O adaptador de um tubo flexível de aspiração Ø 36 é encaixado na peça angular [9-4].

## 8 Trabalhos com a ferramenta



Durante os trabalhos, respeite todas as indicações de segurança feitas inicialmente e também as seguintes regras:

- Conduza a ferramenta contra a peça a trabalhar apenas quando estiver ligada.
- Antes de cada utilização, verifique o funcionamento do dispositivo de montagem e utilize a máquina apenas no caso de este funcionar correctamente.
- Após a queda, verifique a ferramenta eléctrica e a lâmina de serra em relação à existência de danos. Mandar reparar as peças danificadas antes de as aplicar. Ferramentas danificadas podem causar ferimentos e provocar a insegurança de funcionamento da própria ferramenta.
- Fixe sempre a peça a trabalhar, de modo a que não se possa mover, ao ser trabalhada.
- Ao efectuar os trabalhos, segure a máquina sempre com as duas mãos pelos punhos **[1-1]**. Isto diminui o perigo de ferimentos e é uma condição para trabalhos precisos.
- Empurrar a ferramenta sempre para a frente **[12-2]**, não puxar, de modo algum, a ferramenta em direcção a si.
- Através de uma velocidade de avanço adaptada, evite um sobreaquecimento das lâminas de serra e, ao cortar plásticos, evite a fundição do plástico.
- Antes de efectuar os trabalhos, certifique-se de que todos os botões giratórios **[1-2]** estão bem apertados.
- Verificar se a lâmina de serra está bem fixa.
- Ao serrar (p. ex., MDF), pode surgir carga electrostática.



Use uma máscara durante os trabalhos com formação de pó.

### 8.1 Ligar/desligar

Desloque o bloqueio à activação **[1-5]** para cima e prima o interruptor de activação/desactivação **[1-6]** (premir = ligado / soltar = desligado).



O accionamento do bloqueio à activação desbloqueia o dispositivo de incisão. A unidade de serrar pode ser movida para baixo. Nessa ocasião, a lâmina de serra sai da cobertura de protecção.

### 8.2 Sinais de advertência acústicos

Os sinais de advertência acústicos soam nos seguintes estados de funcionamento e a ferramenta desliga-se:



Acumulador descarregado ou ferramenta sobrecarregada:

peep

- ▶ Trocar o acumulador
- ▶ Submeter a ferramenta a menor carga

### 8.3 Serrar segundo o traçado

O indicador de corte **[10-2]** indica, nos cortes de 0° e 45° (sem trilho-guia), a linha de corte.

### 8.4 Serrar segmentos

Colocar a ferramenta, com a parte dianteira da bancada de serra, sobre a peça a trabalhar, ligar a ferramenta, pressionar até à profundidade de corte ajustada e deslocar para a frente no sentido de corte.

### 8.5 Serrar recortes (cortes de incisão)



Para evitar contragolpes ao efectuar cortes de incisão, é absolutamente necessário observar as seguintes indicações:

- Coloque sempre a ferramenta com a aresta traseira da bancada de serra contra um encosto firme.
- Ao trabalhar com o trilho-guia, encoste a ferramenta ao dispositivo de paragem de contragolpe FS-RSP (acessório) **[12-4]**, que é fixo ao trilho-guia.

### Modo de procedimento

- ▶ Coloque a ferramenta sobre a peça a trabalhar e encoste-a a um batente (dispositivo de paragem de contragolpe).
- ▶ Ligue a ferramenta.
- ▶ Pressione a ferramenta lentamente até à profundidade de corte ajustada e desloque-a para a frente, no sentido de corte.

*As marcações **[10-1]** mostram, em caso de profundidade de corte máxima e utilização do trilho-guia, o primeiro e o último ponto de corte da lâmina de serra (Ø 160 mm).*

### 8.6 Placas de fibra de aglomerado de gesso e de cimento

Devido à forte formação de poeiras, recomenda-se a utilização da cobertura ABSA-TS55 (acessório), que pode ser montada lateralmente na cobertura de protecção, e de um aspirador móvel Festool.

## 9 Manutenção e conservação



### ATENÇÃO

#### Perigo de ferimentos, choque eléctrico

- ▶ Antes de efectuar qualquer trabalho de manutenção e de conservação, retire sempre o acumulador da ferramenta!
- ▶ Todos os trabalhos de manutenção e reparação, que exigem uma abertura da carcaça do motor, apenas podem ser efectuados por uma oficina de Serviço Após-venda autorizada.



**Serviço Após-venda e Reparação** apenas através do fabricante ou das oficinas de serviço: endereço mais próximo em: [www.festool.com/service](http://www.festool.com/service)



Utilizar apenas peças sobresselentes originais da Festool! Referência em: [www.festool.com/service](http://www.festool.com/service)

#### Observe as seguintes indicações:

- ▶ Para assegurar a circulação do ar, mantenha as aberturas do ar de refrigeração na carcaça sempre desobstruídas e limpas.
- ▶ Para remover farpas e aparas de madeira da ferramenta, aspire todos os orifícios.
- ▶ Manter limpos os contactos de ligação na ferramenta eléctrica, carregador e acumulador.

#### Indicações para os acumuladores

- Armazenar num local seco e fresco, a uma temperatura de 5 °C a 25 °C.
- Proteger os acumuladores da humidade e água, bem como do calor.
- Não deixar os acumuladores mais do que aproximadamente um mês no carregador, caso o carregador esteja separado da rede. Perigo de descarga total!
- Se os acumuladores Lilon forem guardados durante um longo período sem serem utilizados, devem estar carregados com 40 % da capacidade (aprox. 15 minutos de tempo de carga).

#### 9.1 Lâminas de serra reafiadas

Com o auxílio do parafuso de ajuste **[11-1]**, é possível ajustar com precisão a profundidade de corte de lâminas de serra reafiadas.

- ▶ Ajuste o batente da profundidade de corte **[11-2]** para 0 mm (com trilho-guia).
- ▶ Desbloqueie a unidade de serrar e pressione-a para baixo, até ao batente.

- ▶ Aperte o parafuso de ajuste **[11-1]** até a lâmina de serra tocar na peça a trabalhar.

## 10 Acessórios

Utilizar apenas acessórios e materiais de desgaste aprovados pela Festool. Consultar o catálogo Festool ou [www.festool.com](http://www.festool.com).

A utilização de outros acessórios e material de desgaste pode tornar a ferramenta eléctrica instável e causar acidentes graves.

Para além dos acessórios descritos, a Festool disponibiliza uma vasta gama de acessórios, que lhe permite uma aplicação variada e efectiva da sua ferramenta, p. ex.:

- Batente paralelo, alargamento de bancada PA-TS 55
- Protecção lateral, fenda de remate ABSA-TS 55
- Dispositivo de paragem de contragolpe FS-RSP
- Batente paralelo FS-PA e prolongamento FS-PA-VL
- Bancada multifuncional MFT/3

### 10.1 Lâminas de serra, outros acessórios

Para que seja possível cortar diferentes materiais de modo rápido e limpo, a Festool oferece-lhe, para todas as aplicações, lâminas de serra adaptadas especificamente à sua serra circular manual Festool.

### 10.2 Sistema de trilho-guia

O trilho-guia permite cortes precisos e limpos e protege, simultaneamente, a superfície da peça a trabalhar contra danos.

Em conjunto com a extensa gama de acessórios é possível, com o sistema de trilho-guia, efectuar cortes angulares exactos, cortes em meia-esquadria e trabalhos de adaptação. A possibilidade de fixação por meio de grampos **[12-5]** garante uma fixação firme e um trabalho seguro.

- ▶ Ajuste a folga da guia da bancada de serra no trilho-guia, com ambas as mandíbulas de ajuste **[12-1]**.

#### Antes da primeira aplicação do trilho-guia, serre o pára-farpas **[12-3]**:

- ▶ Ajuste o número de rotações da ferramenta para a posição 6.
- ▶ Coloque a ferramenta com o batente-guia completo na extremidade traseira do trilho-guia.
- ▶ Ligue a ferramenta.
- ▶ Pressione a ferramenta lentamente para baixo, até a profundidade de corte máx. ajustada e fenda o pára-farpas a todo o comprimento, sem pousar.

A aresta do pára-farpas corresponde agora exactamente à aresta de corte.

## 11 Meio ambiente



**Não deite a ferramenta no lixo doméstico!** Encaminhe as ferramentas, acessórios e embalagens para reaproveitamento ecológico. Respeitar as normas nacionais em vigor..

**Apenas países da UE:** De acordo com a Directiva Europeia 2002/96/CE sobre resíduos de equipamentos eléctricos e electrónicos e a sua transposição para a legislação nacional, as ferramentas electrónicas usadas devem ser recolhidas separadamente e sujeitas a uma reciclagem que proteja o meio ambiente.

Devolver **acumuladores gastos ou defeituosos** através do comércio da especialidade, do Serviço Pós-Venda da Festool ou das instalações de resíduos públicas previstas (respeitar as normas em vigor). Para que possam ser devolvidos, os acumuladores devem estar descarregados. Deste modo, os acumuladores são enviados para uma reciclagem conforme as normas.

**Apenas países da UE:** de acordo com a Directiva Europeia sobre baterias e acumuladores e a sua transposição para a legislação nacional, os(as) acumuladores/baterias defeituosos(as) ou usados(as) devem ser recolhidas separadamente e sujeitos(as) a uma reciclagem que proteja o meio ambiente.

### Informações sobre REACH:

[www.festool.com/reach](http://www.festool.com/reach)

## 12 Transporte

Os acumuladores de íões de lítio incluídos estão sujeitos às disposições relativas ao transporte de mercadorias perigosas. A quantidade equivalente de lítio contida no acumulador Lilon encontra-se abaixo dos respectivos valores limite e está testada de acordo com o manual UN ST/SG/AC.10/11/Rev.3 parte III, alínea 38.3. Por isso, o acumulador Lilon não está sujeito às regulamentações de produtos perigosos nacionais e internacionais, nem como componente individual, nem quando aplicado numa ferramenta. No entanto, os regulamentos de pro-

ductos perigosos podem ser relevantes em caso de transporte de vários acumuladores. Neste caso, pode ser necessário respeitar condições especiais. No caso de envio por terceiros (p. ex.: transporte aéreo ou empresa de transportes), devem respeitar-se exigências específicas relativas à embalagem e identificação. Na preparação da embalagem, deve consultar-se um especialista em mercadorias perigosas. Tenha em atenção eventuais normas nacionais mais abrangentes.

## 13 Declaração de conformidade CE

Serra de incisão	N.º de série
TSC 55 REB	499431
Ano da marca CE:2013	

Sob nossa inteira responsabilidade, declaramos que este produto está de acordo com todas as exigências relevantes das seguintes directivas, normas ou documentos normativos:

2006/42/EG, 2004/108/EG, 2011/65/EU, EN 60745-1, EN 60745-2-5, EN 55014-1, EN 55014-2.

Carregador	N.º de série
TCL 3	10002345, 10004911
Ano da marca CE:2012	

Sob nossa inteira responsabilidade, declaramos que este produto está de acordo com todas as exigências relevantes das seguintes directivas, normas ou documentos normativos:

2004/108/CE, 2006/95/CE, 2011/65/UE, EN 60335-1, EN 60335-2-29, EN 61000-3-2, EN 61000-3-3, EN 61204-3.

### Festool Group GmbH & Co. KG

Wertstr. 20, D-73240 Wendlingen

*ppa. Dr. Martin Zimmer*

Dr. Martin Zimmer

Director de pesquisa, desenvolvimento, documentação técnica











2013-08-30

## Оригинальное руководство по эксплуатации

1	Символы .....	112
2	Указания по технике безопасности...	112
3	Технические данные .....	116
4	Составные части инструмента.....	116
5	Применение по назначению.....	116
6	Начало работы .....	117
7	Настройки.....	117
8	Выполнение работ с помощью машинки .....	119
9	Обслуживание и уход .....	120
10	Оснастка .....	121
11	Опасность для окружающей среды...	121
12	Транспортировка .....	121
13	Декларация соответствия ЕС .....	122

Иллюстрации находятся в начале и в конце руководства по эксплуатации.

## 1 Символы

-  Предупреждение об общей опасности
-  Предупреждение об ударе током
-  Соблюдайте руководство по эксплуатации/указания!
-  ГОСТ-Р Сертификат
-  Используйте защитные наушники!
-  Работайте в защитных очках!
-  Используйте респиратор!
-  Работайте в защитных перчатках!
-  Не имеет место в коммунальных отхода.
-  Максимальная мощность с двумя аккумуляторами (36 В).
-  Низкая мощность с одним аккумулятором (14,4 В/18 В).

## 2 Указания по технике безопасности

### 2.1 Общие указания по технике безопасности

 **Внимание! Прочтите все указания по технике безопасности и инструкции.** Неточное соблюдение инструкций и предупреждений может стать причиной удара электрическим током, пожара и/или тяжёлых травм.

**Сохраняйте все указания по технике безопасности и инструкции.**

Используемый в указаниях по технике безопасности термин «электроинструмент» относится к сетевым электроинструментам (с сетевым кабелем) и аккумуляторным электроинструментам (без сетевого кабеля).

### 2.2 Особые указания по технике безопасности для аккумулятора и зарядного устройства

– **Детям** от 8 лет и старше, а также лицам с ограниченными физическими, сенсорными или умственными способностями или не имеющим необходимого опыта и/или знаний запрещается использовать это зарядное устройство без присмотра или инструктажа по технике безопасности. Не разрешайте **детям** играть с устройством. Запрещается **очистка и обслуживание** устройства **детьми** без присмотра.



- Не открывайте аккумулятор и зарядное устройство.
- Не допускайте попадания в зарядное устройство металлической стружки и жидкостей!
- Не пользуйтесь аккумуляторами, зарядными устройствами сторонних производителей!
- Берегите аккумулятор от нагрева > 50 °С, например, от воздействия солнечных лучей или огня!
- Нельзя гасить загоревшийся литий-ионный аккумулятор водой! Используйте для этого песок или противопожарное покрывало.
- Защищайте инструмент от влаги.
- Защищайте кабель от высоких температур и контакта с маслом и острыми кромками.
- Регулярно проверяйте штекер и кабель. В случае повреждения заменяйте их в авторизованных мастерских Сервисной службы.
- Не допускайте забивания внутренней полости защитного кожуха (напр. при обработке пластмасс), в противном случае будет нарушена безопасность работы.
- **Во время обработки некоторых материалов возможно образование вредной/ядовитой пыли (например, от содержащей свинец краски, некоторых видов древесины и металлов).** Контакт с такой пылью или её вдыхание представляет собой опасность для работающего с данным инструментом или для окружающих людей. Соблюдайте действующие в Вашей стране правила техники безопасности.



Для защиты здоровья надевайте респиратор P2.

- **Электроинструменты Festool можно устанавливать только на специально предусмотренных фирмой Festool верстаки.** При установке на верстак другого/собственного изготовления электроинструмент может выйти из-под контроля и стать причиной серьёзного травмирования.

### 2.3 Особые указания по технике безопасности для дисковых пил

#### Способ пиления

- a.  **ОПАСНОСТЬ!** Не допускайте попадания рук в рабочую зону и зону пильного диска. Второй рукой держитесь за дополнительную рукоятку или корпус двигателя. Во избежание травмирования держите дисковую пилу обеими руками.
  - b. **Не поддерживайте заготовку снизу.** Защитный кожух не сможет защитить руки в зоне под заготовкой.
  - c. **Глубина реза должна соответствовать**
- толщине заготовки.** Пила должна выступать за нижнюю кромку заготовки не более чем на высоту зуба пилы.
- d. **Никогда не держите распиливаемую заготовку в руках или на ноге. Подставляйте под заготовку устойчивую опору.** Надёжное крепление заготовки важно для снижения риска её прикосновения к телу, зажимов пильного диска, а также для предотвращения потери контроля над пилой при работе.
  - e. **При выполнении работ, при которых рабочий инструмент может коснуться скрытой электропроводки, держите электроинструмент только за изолированные**

**части рукоятки.** В противном случае повреждение электропроводки режущей частью может вызвать удар электрическим током.

- f. **При продольных пропилах используйте упор или прямую направляющую.** При их использовании пропилы будут точнее и снизится риск заклинивания пильного диска.
- g. **Используйте пильные диски, имеющие соответствующий размер и подходящее посадочное отверстие (например, звездообразные или круглые).** Пильные диски, не подходящие к зажимному фланцу, вращаются неровно, и их использование ведёт к потере контроля над инструментом.
- h. **Запрещается использовать повреждённые или неподходящие зажимные фланцы или стяжные винты.** Зажимной фланец и стяжные винты разработаны специально для Вашей пилы с целью обеспечить оптимальную мощность и безопасность при работе.



i. **Пользуйтесь подходящими средствами индивидуальной защиты:** защитные наушники, защитные очки, респиратор (при обработке пылеобразующих материалов), защитные перчатки (при обработке грубых материалов и смене рабочего инструмента).

#### **Причина возникновения отдачи и соответствующие указания по технике безопасности**

- Отдача – это реакция зависшего, заклинившего или неверно направленного пильного диска, в результате которой пила неконтролируемо поднимается и отскакивает от заготовки по направлению к пользователю;
- когда пильный диск зависает или заклинивает, он останавливается, и под действием вращающего момента электродвигателя пила отскакивает по направлению к пользователю;
- если пильный диск, находящийся в распиле, уходит от заданной плоскости вращения или неверно направлен, зубья пилы могут вклиниться в поверхность заготовки, в результате чего пильный диск выскакивает из распила по направлению к пользователю.

Таким образом, отдача – результат неправильного обращения с пилой. Её можно избежать, соблюдая меры предосторожности, описанные ниже.

- a. **Держите пилу крепко обеими руками, руки установите в положение, в котором можно выдержать возможную отдачу. Стойте всегда**

**сбоку от пильного диска, запрещается располагать пильный диск в линию с телом.** При отдаче дисковая пила подаётся назад, однако пользователь может справиться с отдачей, приняв соответствующие меры.

- b. **Если пильный диск заклинило или пиление прекращено по другим причинам, отпустите выключатель и не вынимайте пилу из заготовки до полной остановки пильного диска. Не пытайтесь вынимать пилу из детали, пока диск вращается: возможна отдача.** Найдите и устраните причину заклинивания пильного диска.
- c. **Если требуется включить пилу, когда пильный диск находится в заготовке, отцентрируйте диск в распиле и убедитесь, что зубья пилы не застряли в заготовке.** Если пильный диск заклинило, он может выскочить из заготовки или вызвать отдачу при последующем включении пилы.
- d. **Во избежание отдачи при заклинивании пильного диска подставляйте опору при распиливании больших досок.** Большие доски могут прогнуться под собственным весом. Их следует подпирать по обе стороны как вблизи распила, так и по краям.
- e. **Запрещается использовать тупые и повреждённые пильные диски.** Использование тупых пильных дисков и неверное направление зубьев при работе может привести (в результате слишком узкого распила) к повышенному трению, заклиниванию пильного диска и к отдаче.
- f. **Перед началом пиления затяните винты регулировки угла и глубины реза.** Изменение настроек во время работы может повлечь за собой заклинивание пильного диска и отдачу.
- g. **Будьте особенно осторожны при выполнении врезных пропилов в стенах или на других закрытых участках.** При погружении пильный диск может натолкнуться на скрытые объекты, в результате чего возможна отдача.

#### **Функция защитного кожуха**

- a. **Перед каждым использованием проверяйте, чтобы защитный кожух исправно закрывался. Пользоваться пилой запрещается, если движение защитного кожуха затруднено, а закрывание происходит с задержкой. Запрещается фиксировать или зажимать защитный кожух, так как в этом случае пильный диск останется открытым.** Если пила упала на землю, защитный кожух может деформироваться. Убедитесь, что защитный кожух открывается/закрывается свободно и при

любых условиях реза и глубоком пилении не касается пильного диска или других узлов пилы.

**b. Проверьте состояние и работу пружины защитного кожуха. В случае, если пружина и защитный кожух функционируют неисправно, инструмент следует отремонтировать.** Неисправные узлы, клейкие наслоения или скопившая стружка снижают эффективность работы защитного кожуха.

**c. При выполнении косога врезного пропила фиксируйте плиту основания пилы от бокового смещения.** Смещение плиты вбок может привести к заклиниванию пильного диска и к отдаче.

**d. Не кладите пилу на верстак или на пол, если защитный кожух не закрывает пильный диск.** Пильный диск без защитного кожуха при вращении по инерции может повредить любой предмет и толкнуть пилу в обратном направлении. Помните, что после отключения пила некоторое время вращается по инерции.

### Функция направляющего клина [7-5]

**a. Используйте пильный диск, подходящий к направляющему клину.** Для эффективного действия направляющего клина толщина пильного диска должна быть меньше толщины клина, а ширина зубчатого венца – больше.

**b. Запрещается пользоваться пилой с деформированным клином.** Даже незначительная помеха может замедлить работу защитного кожуха.

### 2.4 Обработка алюминия



При работе с алюминием из соображений безопасности необходимо соблюдать следующие меры:

- Подключайте пилу к подходящему пылеудаляющему аппарату.
- Регулярно очищайте пилу от пыли, осевшей на корпусе двигателя.
- Используйте пильные диски по алюминию.
- Закрывайте смотровое окошко/кожух для защиты от опилок.



Работайте в защитных очках!

- При пилении плит необходимо смазывать диск керосином, тонкостенные профили (до 3 мм) можно обрабатывать без смазки.

### 2.5 Уровни шума

Определенные в соответствии с EN 60745 типовые значения:

Уровень звукового давления  $L_{pA} = 88,5$  дБ(A)

Уровень мощности звуковых колебаний  $L_{WA} = 99,5$  дБ(A)

Погрешность  $K = 3$  дБ



### Осторожно

**Шум, возникающий при работе**

**Повреждение органов слуха**

► При работе используйте защитные наушники!

Коэффициент эмиссии колебаний  $a_h$  (сумма векторов трёх направлений) и погрешность  $K$  рассчитываются согласно EN 60745:

### Коэффициент эмиссии колебаний (3-осный)

Пиление древесины  $a_h < 2,5$  м/с<sup>2</sup>

Пиление металла  $a_h = 2,8$  м/с<sup>2</sup>

Погрешность  $K = 1,5$  м/с<sup>2</sup>

Указанные значения уровня шума/вибрации

- служат для сравнения инструментов;
- можно также использовать для предварительной оценки шумовой и вибрационной нагрузки во время работы;
- отражают основные области применения электроинструмента.

При использовании машинки в других целях, с другими сменными (рабочими) инструментами или в случае их неудовлетворительного обслуживания шумовая и вибрационная нагрузки могут возрастать. Соблюдайте значения времени работы на холостом ходу и времени перерывов в работе!

## 3 Технические данные

Аккумуляторная погружная пила	TSC 55 REB
Рабочее напряжение	14,4 - 2 x 18 В
Число оборотов холостого хода 1 x 18 В	2650 - 3800 об/мин
Число оборотов холостого хода 2 x 18 В	2650 - 5200 об/мин
Регулировка наклона	от -1° до 47°
Глубина реза под углом 0°	0 - 55 мм
Глубина реза под углом 45°	0 - 43 мм
Размер пильного диска	160 x 2,2 x 20 мм
Масса без аккумулятора	3,9 кг

<b>Зарядное устройство</b>		<b>TCL 3</b>
Сетевое напряжение (на входе)	230 - 240 В~	
Частота сети	50/60 Гц	
Зарядное напряжение (на выходе)	10,8 - 18 В=	
Быстрая зарядка	макс. 3 А	
Ток компенсационной зарядки, импульсный (NiCd, NiMH)	ок. 0,06 А	
Время зарядки аккумуляторов BP, BPS и BPC		
Lilon 1,5 А·ч, 80 %/100 %	ок. 25/35 мин.	
Lilon 3,0 А·ч, 80 %/100 %	ок. 55/70 мин.	
Lilon 4,2 А·ч, 80 %/100 %	ок. 70/90 мин.	
Допустимый диапазон рабочих температур	от -5 °С до +45 °С	
Схема контроля температуры: с помощью NTC-термистора		
Класс защиты	□ / II	

<b>Аккумулятор</b>		<b>BPC 18 4,2 Ah Lilon</b>
Напряжение	18 В	
Ёмкость	4,2 А·ч	
Масса	0,68 кг	

#### 4 Составные части инструмента

- [1-1] Рукоятки
- [1-2] Винты-ручки для установки угла
- [1-3] Угловая шкала
- [1-4] Рычаг для смены рабочего инструмента
- [1-5] Блокиратор включения
- [1-6] Выключатель
- [1-7] Аспирационный патрубок
- [1-8] Разблокировка для выполнения пропилов с задней стороны от -1° до 47°
- [1-9] Установочные колодки
- [1-10] Регулирование частоты вращения
- [1-11] Аккумуляторы
- [1-12] Индикатор ёмкости
- [1-13] Двухсекционная шкала для ограничителя глубины реза (с/без шины-направляющей)
- [1-14] Установочный винт глубины реза для переточенных пильных дисков
- [1-15] Ограничитель глубины реза
- [1-16] Указатель реза

[1-17] Смотровое окошко/ щиток для защиты от опилок

[1-18] Противоскольный вкладыш

#### 5 Применение по назначению

Аккумуляторная погружная пила предназначена для обработки древесины, древесных материалов, волокнистых материалов на гипсовой и цементной основе, а также полимерных материалов. Фирма Festool предлагает специальные пильные диски по алюминию, с которыми пила может использоваться для резки алюминия.

Разрешается использовать пильные диски со следующими техническими характеристиками: диаметр пильного диска 160 мм; ширина реза 2,2 мм; посадочное отверстие 20 мм; толщина несущего диска макс. 1,8 мм; пригодны для работы с частотой вращения 9500 об/мин. Использовать абразивные круги запрещается.

К работе с машинкой допускаются только лица, прошедшие инструктаж, или квалифицированные специалисты.

Зарядное устройство TCL 3 предназначено

- для зарядки аккумуляторов Festool: BP, BPS и BPC; тип аккумулятора: NiMH, NiCd, Li-Ion – распознаётся автоматически
- только для использования внутри помещений.



Ответственность за использование не по назначению несёт пользователь.



Инструмент сконструирован для профессионального применения.

#### 6 Начало работы

##### 6.1 Замена аккумуляторного блока

##### Извлечение аккумулятора [2 А]

##### Установка аккумулятора [2 В]

Ⓢ **Обратите внимание!** Эксплуатация машинки возможна только при следующих условиях [2 С]:



Установлены оба аккумулятора. Максимальная мощность с двумя аккумуляторами (36 В).



Установлен только нижний аккумулятор. Низкая мощность с одним аккумулятором (14,4 В/18 В).

##### 6.2 Зарядка аккумулятора [3]

Ⓢ Аккумулятор поставляется в частично заряженном состоянии. Перед первым использованием его необходимо полностью зарядить.

Индикатор емкости [1-12] при включении выключателя [1-6] автоматически показывает уровень заряда аккумуляторного блока:

 70–100 %

 40–70 %

 15–40 %

 < 15 %

**Рекомендация:** зарядите аккумулятор перед использованием.

 **СД, красный – горит непрерывно:** температура аккумулятора, электроники или двигателя вне допустимых значений.

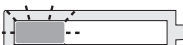
 **СД, красный – мигает:** общий индикатор неисправности, например плохое замыкание контактов, короткое замыкание, повреждение аккумуляторного блока и т. д.

### 6.3 Зарядное устройство Festool

Светодиод (СД) [3-1] зарядного устройства показывает рабочее состояние устройства.

#### Бухта для кабеля зарядного устройства [3-2]

 Перед подключением полностью размотайте кабель из паза.

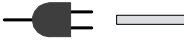
 **СД, жёлтый – горит непрерывно**  
Зарядное устройство готово к эксплуатации.

 **СД, зелёный – часто мигает**  
Аккумулятор заряжается максимальным током.

 **СД, зелёный – редко мигает**  
Аккумулятор заряжается пониженным током, литий-ионные аккумуляторы (Lilon) заряжены на 80 %.

 **СД, зелёный – горит непрерывно**  
Процесс зарядки завершён или не запущен, так как текущий уровень зарядки составляет более 80 %.

 **СД, красный – мигает**  
Общий индикатор неисправности, например, неправильное замыкание контактов, короткое замыкание, неисправность аккумулятора и т. д.

 **СД, красный – горит непрерывно**  
Температура аккумулятора превышает допустимое значение.

## Настенный монтаж [4]

### 7 Настройки

#### Предупреждение

##### Опасность травмирования, удар током

► Перед началом любых работ на инструменте извлекайте аккумуляторы!

### 7.1 Электроника

#### Плавный пуск

Плавный пуск с электронной регулировкой обеспечивает начало работы машинки без отдачи.

#### Постоянная частота вращения

Частота вращения электродвигателя поддерживается постоянной с помощью электроники. Благодаря этому даже при нагрузке обеспечивается неизменная скорость фрезерования.

#### Регулирование частоты вращения

Частота вращения плавно настраивается с помощью регулировочного колеса [1-10] в диапазоне (Технические данные). Таким образом, можно подобрать оптимальную скорость обработки для любых материалов (см. таблицу 1).

#### Ограничение по току

Ограничение по току предотвращает превышение допустимой величины потребления тока при экстремальной нагрузке. Это может привести к уменьшению частоты вращения электродвигателя. После снижения нагрузки двигатель сразу начинает работать.

#### Тормоз

TSC 55 REB оснащена электронным тормозом. С помощью электронной системы пильный диск останавливается примерно за 2 секунды.

## Защита от перегрева

При слишком сильном нагреве инструмента подача тока и частота вращения понижаются. Инструмент продолжает работать с пониженной мощностью для обеспечения быстрого охлаждения через систему воздушного охлаждения двигателя. После охлаждения мощность инструмента возрастает автоматически.

### 7.2 Установка глубины реза

Регулировка глубины реза производится плавно в диапазоне 0–55 мм на ограничителе глубины реза [5-1].

Пила опускается вниз только до установленной глубины реза.



Глубина реза без шины-направляющей  
Макс. 55 мм



Глубина реза с шиной-направляющей  
Макс. 51 мм

### 7.3 Регулировка угла реза

от 0° до 45°:

- ▶ Ослабьте винты-барашки [6-1].
  - ▶ Поверните пилу вниз до установки необходимого угла реза [6-2].
  - ▶ Затяните винты-барашки [6-1].
- ⓘ Оба положения (0° и 45°) установлены на заводе, их можно юстировать в сервисной службе.



При выполнении косого пропила сдвиньте смотровое окошко/противоскольный вкладыш в крайнее верхнее положение!

### Выполнение пропилов с задней стороны –1° и 47°:

- ▶ Поверните пилу в конечное положение (0°/45°), как указано выше.
- ▶ Слегка вытяните блокиратор [6-3].
- ▶ Для пропила с задней стороны –1° дополнительно извлеките блокиратор [6-4].  
*Пила займёт положение –1°/47°.*
- ▶ Затяните винты-барашки [6-1].

### 7.4 Замена пильного диска



**Осторожно**

**Горячий и острый инструмент  
Опасность травмирования**

- ▶ Надевайте защитные перчатки!

- ▶ Перед заменой диска поверните пилу в положение 0° и установите максимальную глубину реза.
- ▶ Переведите рычаг [7-3] до упора.  
Приводите рычаг [7-3] в действие только после полной остановки инструмента!
- ▶ Прижмите пилу до фиксации вниз.
- ▶ Выверните винт [7-6] с помощью торцового ключа [7-2].

- ▶ Снимите пильный диск [7-7].
- ▶ Установите новый пильный диск.



Направление вращения пильного диска [7-8] должно соответствовать направлению вращения пилы [7-4]! При несоблюдении возможно серьёзное травмирование.

- ▶ Наружный фланец [7-9] установите таким образом, чтобы приводная цапфа вошла в выемку на внутреннем фланце.



Проверьте винты и фланец на отсутствие загрязнений и используйте только чистые и неповрежденные детали!

- ▶ Затяните винт [7-6].
- ▶ Переведите рычаг [7-3] в исходное положение.

### 7.5 Установка смотрового окошка/противоскольного вкладыша [8]

**Смотровое окошко** (прозрачное) [8-1] позволяет осматривать пильный диск и улучшает отвод пыли.

**Противоскольный вкладыш** (зелёный) [8-2] при пропилах под углом 0° дополнительно улучшает качество верхней кромки реза отпиленной заготовки.

- ▶ Вставьте противоскольный вкладыш [8-2].
  - ▶ Заверните винт-ручку [8-3] через продолговатое отверстие в противоскольный вкладыш.
- ⓘ Проверьте прочность посадки гайки [8-4] в противоскольном вкладыше.

Перед первым применением противоскольный вкладыш необходимо притереть:

- ▶ Установите пилу на максимальную глубину реза.
- ▶ Установите частоту вращения пилы на 6.

## 7.6 Пылеудаление



### Предупреждение

#### Опасность для здоровья в результате воздействия пыли

- ▶ Пыль может представлять опасность для здоровья. Поэтому никогда не работайте без пылеудаления.
- ▶ При удалении опасной для здоровья пыли всегда соблюдайте национальные предписания.

#### Система автоматического пылеудаления

- ▶ Закрепите соединительный элемент [9-2] мешка-пылесборника [9-3] на патрубке [9-1] (вращение вправо).
- ▶ Для опорожнения снимите соединительный элемент [9-2] мешка-пылесборника [9-3] с патрубка [9-1] (вращение влево).

#### Пылеудаляющий аппарат Festool

К патрубку [9-1] можно присоединить пылеудаляющий аппарат Festool с всасывающим шлангом диаметром 27 мм или 36 мм (предпочтительнее шланги 36 мм из-за меньшей опасности их засорения).

Соединительный элемент всасывающего шланга Ø 27 вставляется в угольник [9-4]. Соединительный элемент всасывающего шланга Ø 36 устанавливается на угольник [9-4].

## 8 Выполнение работ с помощью машинки



При выполнении работы соблюдайте все приведённые выше указания по технике безопасности и следующие правила:

- Подводите пилу к обрабатываемой детали только во включённом состоянии.
- Перед каждым использованием проверяйте работу монтажного приспособления и начинайте работать только с исправным приспособлением.
- После падения проверьте электроинструмент и пильный диск на отсутствие повреждений. Перед использованием восстановите повреждённые детали. Повреждённые электроинструменты могут стать причиной травмирования и нарушения безопасности работы.
- Всегда закрепляйте заготовку так, чтобы она не двигалась при обработке.
- Всегда держите машинку обеими руками за рукоятки [1-1]. Благодаря этому снижается

риск травмирования и повышается точность выполнения операции.

- Двигайте пилу только вперёд [12-2], категорически запрещается двигать пилу на себя назад.
- Выбирайте правильную скорости подачи, чтобы не допустить перегрева режущих кромок инструмента и оплавления пластика при обработке полимерного материала.
- Перед началом работ убедитесь в том, что все винты-ручки полностью затянуты. [1-2]
- Убедитесь в надёжности крепления пильного диска.
- При пилении (напр. плиты МДФ) возможно появление статической электризации.



При работах с выделением пыли рекомендуется ношение респиратора.

### 8.1 Включение/выключение

Передвиньте блокиратор включения [1-5] вверх и нажмите выключатель [1-6] (нажатие = включение/отпускание = выключение).



При перемещении блокиратора включения происходит разблокировка механизма погружения. Пилу можно переместить вниз. При этом пильный диск выходит из защитного кожуха.

### 8.2 Звуковые предупреждающие сигналы

В следующих случаях подаются звуковые предупреждающие сигналы и инструмент выключается:



Аккумулятор разряжен или инструмент работает с перегрузкой:

реер

- ▶ Замените аккумулятор.
- ▶ Уменьшите нагрузку на инструмент.

### 8.3 Пиление по разметке

Указатель реза [10-2] при резании под углом 0° и 45° (без направляющей) указывает направление реза.

### 8.4 Отпиливание заготовок

Установите пилу передней частью плиты-основания на обрабатываемую деталь, включите её, опустите на установленную глубину реза и продвиньте в направлении пиления.

### 8.5 Выполнение врезных пропилов



Чтобы избежать отдачи при выполнении врезных пропилов, обязательно соблюдайте следующие указания:

- Задний край плиты-основания пилы должен

всегда упираться в жёсткий упор.

- При работе с шиной-направляющей упирайте пилу в ограничитель отдачи FS-RSP (оснастка) **[12-4]**, который закрепляется на шине-направляющей.

### Порядок действий

- ▶ Поставьте пилу на заготовку и уприте её в упор (ограничитель отдачи).
- ▶ Включите пилу.
- ▶ Плавно опустите пилу на установленную глубину реза и продвиньте в направлении пиления.

*Метки **[10-1]** при максимальной глубине реза и использовании шины-направляющей показывают крайние переднюю и заднюю точки реза пильного диска (Ø 160 мм).*

### 8.6 Волокнистые плиты с гипсовой и цементной связкой

Вследствие интенсивного пылеобразования рекомендуется использовать щиток ABSA-TS55 (оснастка), устанавливаемый сбоку на защитном кожухе, и пылеудаляющий аппарат Festool.

## 9 Обслуживание и уход



### Предупреждение

**Опасность травмирования, удар током**

- ▶ Перед началом любых работ по уходу и техническому обслуживанию инструмента всегда вынимайте аккумуляторный блок!
- ▶ Все работы по ремонту и техническому обслуживанию, которые требуют открывания корпуса двигателя, могут выполняться только авторизованной мастерской сервисной службы.



**Сервисное обслуживание и ремонт** только через фирму-изготовителя или в наших сервисных мастерских: адрес ближайшей мастерской см. на [www.festool.com/service](http://www.festool.com/service)

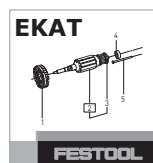

Используйте только оригинальные запасные части Festool! № для заказа на: [www.festool.com/service](http://www.festool.com/service)

### Соблюдайте следующие указания:

- ▶ Следите, чтобы отверстия для охлаждения на корпусе не были перекрыты или забиты грязью.
- ▶ Для удаления из пилы древесной стружки и

опилок необходимо прочистить все отверстия пылесосом.

- ▶ Не допускайте загрязнения подсоединительных контактов на электроинструменте, зарядном устройстве и аккумуляторе.

### Указания, касающиеся аккумуляторов

- Храните инструмент в сухом, прохладном месте при температуре между 5 °C и 25 °C.
- Предохраняйте аккумуляторы от воздействия влаги, воды и высоких температур.
- Не оставляйте разряженные аккумуляторы в отключённом от сети зарядном устройстве дольше, чем на месяц. Опасность глубокого разряда!
- При длительном хранении литий-ионных аккумуляторов без использования они должны быть заряжены на 40 % (ок. 15 мин подзарядки).

### 9.1 Переточенные пильные диски

С помощью установочного винта **[11-1]** можно точно установить глубину реза переточенных пильных дисков.

- ▶ Установите ограничитель глубины реза **[11-2]** на 0 мм (с шиной-направляющей).
- ▶ Снимите блокировку пилы и опустите её вниз до упора.
- ▶ Заворачивайте установочный винт **[11-1]** до тех пор, пока пильный диск не коснётся заготовки.

## 10 Оснастка

Используйте только допущенные Festool оснастку и расходные материалы. См. каталог Festool или сайт [www.festool.ru](http://www.festool.ru)

При использовании другой оснастки и расходного материала эксплуатация электроинструмента может стать небезопасной и привести к получению серьёзных травм.

Дополнительно к вышеописанной оснастке Festool предлагает широкий ассортимент системной оснастки, что поможет расширить эксплуатационные возможности и повысить эффективность работы Вашей пилы, например:

- Параллельный упор, расширитель стола PA-TS 55
- Боковой кожух, теневые стыки ABSA-TS 55
- Ограничитель отдачи FS-RSP
- Параллельный упор FS-PA и удлинительный элемент FS-PA-VL
- Многофункциональный стол MFT/3



## 10.1 Пильные диски, прочая оснастка

Для быстрой и чистой распиловки различных материалов Festool предлагает пильные диски, специально разработанные для дисковых пил Festool.

## 10.2 Система шин-направляющих

Шина-направляющая обеспечивает точные, чистые резы и одновременно защищает поверхность заготовки от повреждений.

В комбинации с разнообразными принадлежностями с помощью системы шин-направляющих можно выполнять точное резание под углом, косые пропилы и пригоночные работы. Возможность крепления с помощью зажимов [12-5] обеспечивает прочную фиксацию и надёжную работу.

- ▶ Отрегулируйте зазор плиты-основания на шине-направляющей с помощью двух установочных колодок [12-1].

**Перед первым применением шины-направляющей выполните притирку противоскольного вкладыша [12-3]:**

- ▶ Установите частоту вращения пилы на ступень 6.
- ▶ Установите пилу с направляющей пластиной на заднем конце шины-направляющей.
- ▶ Включите пилу.
- ▶ Плавно опустите пилу до установленной глубины реза и пропилите противоскольный вкладыш по всей длине за один проход.

*Теперь кромка противоскольного вкладыша точно соответствует кромке реза.*

## 11 Опасность для окружающей среды



**Не выбрасывайте инструмент вместе с бытовыми отходами!** Обеспечьте экологически безопасную утилизацию инструментов, оснастки и упаковки.

Соблюдайте действующие национальные предписания!

**Только для стран ЕС:** согласно директиве ЕС об отходах электрического и электронного оборудования, а также гармонизированным национальным стандартам отслужившие свой срок электроинструменты должны утилизироваться отдельно и направляться на экологически безопасную переработку.

**Отработанные или неисправные аккумуляторы** сдавайте в специализированные магазины, сервисную службу Festool или местные пункты приёма (соблюдайте действующие

предписания). Сдавайте аккумуляторы только в разряженном состоянии. В этом случае их можно отправить на утилизацию.

**Только для стран ЕС:** согласно директиве ЕС об использованных батареях/элементах питания и аккумуляторах, а также гармонизированным национальным стандартам отслужившие свой срок батареи/элементы питания/аккумуляторы должны утилизироваться отдельно и направляться на экологически безопасную переработку.

**Информация по директиве REACH:**

[www.festool.com/reach](http://www.festool.com/reach)

## 12 Транспортировка

Прилагаемые литий-ионные аккумуляторы подпадают под действие закона о перевозке опасных грузов. Эквивалентное количество лития в литий-ионном аккумуляторе находится ниже соответствующих предельных значений и проверяется в соответствии с руководством ООН ST/SG/AC.10/11/Ревю 3 часть III, подраздел 38.3. Поэтому литий-ионный аккумулятор, ни отдельно, ни установленный в дрель, не подпадает под национальные и международные требования к опасным грузам. Однако требования к опасным грузам могут иметь силу при транспортировке нескольких аккумуляторов. В этом случае необходимо выполнить специальные требования. При перевозке сторонними организациями (например, авиатранспортом или транспортной компанией) предъявляются особые требования к упаковке и маркировке. При подготовке товара к отгрузке необходимо воспользоваться услугами специалиста по обращению с опасными грузами. Учитывайте дополнительные национальные предписания.

## 13 Декларация соответствия ЕС

Погружная пила	Серийный №
TSC 55 REB	499431
Год маркировки CE:2013	

Мы со всей ответственностью заявляем, что данная продукция соответствует всем применимым требованиям следующих стандартов и нормативных документов:

2006/42/EG, 2004/108/EG, 2011/65/EU, EN 60745-1, EN 60745-2-5, EN 55014-1, EN 55014-2.

Зарядное устройство	Серийный №
TCL 3	10002345, 10004911
Год маркировки CE:2012	

**(RUS)** TSC 55 REB

Мы со всей ответственностью заявляем, что данная продукция соответствует всем применимым требованиям следующих стандартов и нормативных документов:

2004/108/EG, 2006/95/EG, 2011/65/EU, EN 60335-1, EN 60335-2-29, EN 61000-3-2, EN 61000-3-3, EN 61204-3.

**Festool Group GmbH & Co. KG**

Wertstr. 20, D-73240 Wendlingen



Dr. Martin Zimmer

Руководитель отдела исследований и разработок, технической документации

2013-08-30

## Originální návod k použití

1	Symboly .....	123
2	Bezpečnostní pokyny.....	123
3	Technické údaje.....	126
4	Jednotlivé součásti.....	126
5	Účel použití.....	127
6	Uvedení do provozu .....	127
7	Nastavení.....	127
8	Práce s nářadím .....	129
9	Údržba a ošetřování .....	130
10	Příslušenství .....	130
11	Životní prostředí .....	130
12	Přeprava.....	131
13	ES prohlášení o shodě .....	131

Uvedené obrázky naleznete na začátku a na konci návodu k obsluze.

## 1 Symboly



Varování před všeobecným nebezpečím



Varování před úrazem elektrickým proudem



Přečtěte si návod/pokyny!



Noste chrániče sluchu!



Noste ochranné brýle!



Používejte respirátor!



Noste ochranné rukavice!



Nepatří do komunálního odpadu.



Maximální výkon se dvěma akumulátory (36 V).



Menší výkon s jedním akumulátorem (14,4 V/18 V).

## 2 Bezpečnostní pokyny

### 2.1 Všeobecné bezpečnostní pokyny

 **Výstraha! Přečtěte si všechny bezpečnostní pokyny a instrukce.** Chyba při dodržování varovných upozornění a instrukcí může způsobit zásah elektrickým proudem, požár a/nebo vážné zranění.

**Všechny bezpečnostní pokyny a instrukce uschovejte, abyste je mohli použít i v budoucnosti.**

Pojem „elektrické nářadí“, používaný v bezpečnostních pokynech, se vztahuje na síťové elektrické nářadí (se síťovým kabelem) a na akumulátorové nářadí (bez síťového kabelu).

### 2.2 Specifické bezpečnostní pokyny pro akumulátor a nabíječku

- Tuto nabíječku mohou používat **děti** od 8 let a osoby se sníženými fyzickými, senzoricými či mentálními schopnostmi nebo s nedostatkem zkušeností a vědomostí pouze pod dohledem, nebo pokud byly zasvěceny do bezpečného použití přístroje a chápou hrozící nebezpečí. **Děti** si s přístrojem nesmějí hrát. **Čištění a uživatelskou údržbu** nesmí provádět **děti** bez dohledu.
- Akumulátor a nabíječku neotevírejte!
- Chraňte nabíječku před kovovými předměty a částicemi (např. kovovými šponami) a kapalinami!
- Nepoužívejte jiné akumulátory a jiné nabíječky!

- Akumulátor chraňte před horkem > 50 °C, např. také před trvalým slunečním zářením a ohněm!
- Hořící lithium-iontové akumulátory nikdy nehaste vodou! Použijte písek nebo hasicí deku.
- Chraňte nářadí před vlhkostí.
- Kabel chraňte před horkem, olejem a ostrými hranami.
- Abyste zabránili nebezpečí, zástrčku a kabel pravidelně kontrolujte a v případě poškození je nechte vyměnit v autorizovaném zákaznickém servisu.
- Zabraňte ucpání ochranného krytu (např. u plastů), protože jinak může být ohrožena bezpečnostní funkce.
- **Při práci může vznikat škodlivý či jedovatý prach (např. nátěry s obsahem olova a některé druhy dřeva).** Kontakt s tímto prachem nebo jeho vdechování může pro obsluhu nebo osoby nacházející se v blízkosti představovat ohrožení. Dodržujte bezpečnostní předpisy platné ve vaší zemi.



K ochraně svého zdraví používejte respirátor P2.

- **Elektrické nářadí Festool se smí montovat pouze na pracovní stoly, které jsou k tomu firmou Festool určeny.** Montáž na jiný pracovní stůl nebo pracovní stůl vlastní výroby může způsobit, že elektrické nářadí nebude bezpečné, což může vést k těžkým úrazům.

### 2.3 Specifické bezpečnostní pokyny pro ruční kotoučové pily

#### Řezání

- a.  **NEBEZPEČÍ! Nedávejte ruce do blízkosti pily a pilového kotouče. Druhou rukou držte přídatnou rukojeť nebo kryt motoru.** Když držíte okružní pilu oběma rukama, nemůžete si je o pilový kotouč poranit.
- b. **Nesahejte pod obrobek.** Ochranný kryt vás pod obrobkem nemůže před pilovým kotoučem chránit.
- c. **Přizpůsobte hloubku řezu tloušťce obrobku.** Pod obrobkem by mělo být vidět méně než plnou výšku zubů.
- d. **Řezaný obrobek nepřidržíte nikdy rukou nebo na noze. Obrobek zajistěte do stabilního upnutí.** Je důležité obrobek dobře upevnit, aby se minimalizovalo nebezpečí tělesného kontaktu, uváznutí pilového kotouče nebo ztráty kontroly.
- e. **Když provádíte práce, při nichž může nástroj narazit na skrytá elektrická vedení, držte elektrické nářadí za izolované rukojeti.** Při kontaktu s elektrickým vedením pod napětím se ocitnou pod napětím i kovové části elektrického nářadí, což

způsobí úraz elektrickým proudem.

- f. **Při podélných řezech používejte vždy doraz nebo rovnou vodící hranu.** Zlepšuje to přesnost řezu a snižuje možnost uváznutí pilového kotouče.
- g. **Vždy používejte pilové kotouče o správné velikosti a s vhodným upínacím otvorem (např. hvězdicovitým nebo kulatým).** Pilové kotouče, které se nehodí do upínání pily, nemají vystředěný běh a vedou ke ztrátě kontroly nad pilou.
- h. **Nikdy nepoužívejte poškozenou nebo nesprávnou upínací přírubu pilového kotouče či poškozené nebo nesprávné šrouby pilového kotouče.** Upínací příruba a šrouby pilového kotouče byly speciálně zkonstruovány pro vaši pilu, aby zajistily optimální výkon a bezpečnost provozu.



- i. **Používejte vhodné osobní ochranné pomůcky:** chrániče sluchu, ochranné brýle, respirátor při prašných pracích, pracovní rukavice při obrábění drsných materiálů a při výměně nástroje.

#### Příčina zpětného rázu a příslušné bezpečnostní pokyny

- Zpětný ráz je náhlá reakce zaseknutého, uváznutého nebo špatně vyrovnaného pilového kotouče,

kteřá způsobí, že se pila nekontrolovaně nazdvihne a vysmekne se z obrobku směrem k pracovníkovi;

- když se pilový kotouč zasekne nebo uváže ve svírajícím řezu, zablokuje se a síla motoru vymrští nářadí zpátky směrem k pracovníkovi;
- když se pilový kotouč v řezu zkroutí nebo je špatně vyrovnaný, mohou se zuby v zadní části pilového kotouče zaseknout v povrchu obrobku, v důsledku čehož pilový kotouč vyskočí z řezu a pila se vymrští zpátky směrem k pracovníkovi.

Zpětný ráz vzniká v důsledku špatného nebo nesprávného použití pily. Lze mu zabránit dále popsanými vhodnými bezpečnostními opatřeními.

- a. **Držte pilu pevně oběma rukama a mějte paže v takové poloze, abyste mohli udržet sílu zpětného rázu. Stůjte vždycky stranou od pilového kotouče, nikdy ne tak, aby byl pilový kotouč v jedné linii s vaším tělem.** Při zpětném rázu se okružní pila může vymrstit směrem dozadu; učiní-li se však vhodná opatření, může pracovník sílu zpětného rázu zvládnout.
- b. **Pokud pilový kotouč uváže nebo když přerušíte práci, uvolněte spínač ZAP/VYP a držte pilu klidně v obrobku, dokud se pilový kotouč úplně nezastaví. Nikdy se nesnažte vyprostit pilu z obrobku nebo ji táhnout zpět, dokud se pilový kotouč točí, jinak může dojít ke zpětnému rázu.** Zjistěte a odstraňte příčinu uvážnutí pilového kotouče.
- c. **Pokud chcete znovu spustit pilu, která je zařazena v obrobku, vyrovnejte pilový kotouč v řezu a zkontrolujte, zda pilové zuby nejsou zaseknuté v obrobku.** Pokud pilový kotouč uváže, může se při opětovném spuštění pily vysmeknout z obrobku nebo způsobit zpětný ráz.
- d. **Velké desky podepřete, abyste snížili riziko zpětného rázu způsobeného uvážnutím pilového kotouče.** Velké desky se mohou vlastní hmotností prohnout. Desky se musí podepřít na obou stranách, jak v blízkosti řezu, tak na kraji.
- e. **Nepoužívejte tupé nebo poškozené pilové kotouče.** Pilové kotouče s tupými nebo špatně rozvedenými zuby způsobují v důsledku příliš úzkého řezu zvýšené tření, uvážnutí pilového kotouče a zpětný ráz.
- f. **Než začnete řezat, pevně utáhněte nastavení hloubky řezu a úhlu řezu.** Kdyby se při řezání tato nastavení změnila, mohlo by dojít k uvážnutí pilového kotouče a k zpětnému rázu.
- g. **Obzvláště opatrní buďte při „řezech zanořením“ do stávajících zdí nebo jiných míst, do kterých nevidíte.** Zanořený pilový kotouč se může při řezání zablokovat o skryté objekty a způsobit zpětný ráz.

## Funkce ochranného krytu

- a. **Před každým použitím zkontrolujte, zda se ochranný kryt správně uzavírá. Pilu nepoužívejte, pokud ochranný kryt není volně pohyblivý a nezavírá se okamžitě. Ochranný kryt nikdy nezajišťujte ani neuvazujte; pilový kotouč by tak nebyl chráněn.** Pokud by pila nedopatřením spadla na zem, může se ochranný kryt deformovat. Zajistěte, aby se ochranný kryt volně pohyboval a aby se při žádném úhlu a žádné hloubce řezu nedotýkal ani pilového kotouče ani jiných dílů.
- b. **Zkontrolujte stav a funkci pružiny pro ochranný kryt. Pokud ochranný kryt a pružina nefunguje dokonale, nechte u nářadí před použitím provést údržbu.** Poškozené díly, lepidlo usazeniny nebo shluky třísek způsobují, že ochranný kryt funguje zpomaleně.
- c. **Při „řezu zanořením“, který není pravouhlý, zajistěte základní desku pily proti posunutí.** Posunutí do strany může vést k uvážnutí pilového kotouče a tím ke zpětnému nárazu.
- d. **Neodkládejte pilu na pracovní plochu nebo na zem, pokud pilový kotouč není zakrytý ochranným krytem.** Nechráněný, dobíhající pilový kotouč pohybuje pilou proti směru řezu a řeže vše, co mu přijde do cesty. Nezapomínejte nikdy na doběh pily.

## Funkce vodícího klínu [7-5]

- a. **Používejte pilový kotouč vhodný pro vodící klín.** Aby vodící klín fungoval, musí být tělo pilového kotouče tenčí než vodící klín a šířka zubů musí být větší než tloušťka vodícího klínu.
- b. **Nepoužívejte pilu s ohnutým vodícím klínem.** I nepatrná porucha může uzavírání ochranného krytu zpomalit.

## 2.4 Obrábění hliníku



Při obrábění hliníku je z bezpečnostních důvodů nutné dodržovat následující opatření:

- K nářadí připojte vhodný vysavač.
- Pravidelně čistěte prach usazený v krytu motoru.
- Použijte pilový kotouč na hliník.
- Zavřete průzor / ochranný kryt proti třískám.



Noste ochranné brýle!

- Při řezání desek je nutné mazání petrolejem, tenkostěnné profily (do 3 mm) lze řezat bez mazání.



## 2.5 Hodnoty emisí

Hodnoty zjištěné dle EN 60745 jsou typicky:

Hladina akustického tlaku

$L_{PA} = 88,5 \text{ dB(A)}$

Hladina akustického výkonu  $L_{WA} = 99,5 \text{ dB(A)}$   
 Nejistota  $K = 3 \text{ dB}$

  **POZOR**

**Při práci vzniká hluk**  
**Poškození sluchu**  
 ► Používejte chrániče sluchu!

Hodnota vibrací  $a_h$  (součet vektorů ve třech směrech) a nepřesnost  $K$  zjištěné podle EN 60745:

<b>Hodnota vibrací (3 osy)</b>	
Řezání dřeva	$a_h < 2,5 \text{ m/s}^2$
Řezání kovu	$a_h = 2,8 \text{ m/s}^2$
Nejistota	$K = 1,5 \text{ m/s}^2$

Uvedené emitované hodnoty (vibrace, hlučnost)  
 – slouží k porovnání nářadí,  
 – jsou vhodné také pro předběžné posouzení zatížení vibracemi a hlukem při použití nářadí,  
 – vztahují se k hlavním druhům použití elektrického nářadí.

Ke zvýšení může dojít při jiném použití, s jinými nástroji nebo při nedostatečné údržbě. Vezměte v úvahu čas, kdy nářadí běží na volnoběh a kdy je vypnuté!

### 3 Technické údaje

Akumulátorová ponorná pila	TSC 55 REB
Napětí motoru	14,4 - 2 x 18 V
Otáčky (volnoběh) 1 x 18 V	2650 - 3800 $\text{min}^{-1}$
Otáčky (volnoběh) 2 x 18 V	2650 - 5200 $\text{min}^{-1}$
Šikmá poloha	-1° až 47°
Hloubka řezu při 0°	0 - 55 mm
Hloubka řezu při 45°	0 - 43 mm
Rozměry pilového kotouče	160 x 2,2 x 20 mm
Hmotnost bez akumulátoru	3,9 kg

Nabíječka	TCL 3
Síťové napětí (vstupní)	230 - 240 V ~
Síťová frekvence	50/60 Hz
Nabíjecí napětí (výstupní)	10,8–18 V=
Rychlonabíjení	max. 3 A
Udržovací dobíjení pulzní (NiCd, NiMH)	cca 0,06 A
Doby nabíjení pro akumulátory BP, BPS a BPC	
Lilon 1,5 Ah, 80 %/100 %	cca 25/35 min

Nabíječka	TCL 3
Lilon 3,0 Ah, 80 %/100 %	cca 55/70 min
Li-Ion 4,2 Ah, 80 %/100 %	cca 70/90 min
Přípustný rozsah provozní teploty	-5 °C až +45 °C
Sledování teploty	pomocí odporu NTC
Třída bezpečnosti	II / II

Akumulátor	BPC 18 4,2 Ah Lilon
Napětí	18 V
Kapacita	4,2 Ah
Hmotnost	0,68 kg

### 4 Jednotlivé součásti

- [1-1] Rukojeti
- [1-2] Otočné knoflíky pro nastavení úhlu
- [1-3] Úhlová stupnice
- [1-4] Páčka pro výměnu nástroje
- [1-5] Blokování vypnutí
- [1-6] Spínač zap/vyp
- [1-7] Odsávací hrdla
- [1-8] Odjištění pro šikmé řezy -1° až 47°
- [1-9] Stavěcí čelisti
- [1-10] Regulace otáček
- [1-11] Akumulátory
- [1-12] Ukazatel kapacity
- [1-13] Dvoudílná stupnice pro doraz hloubky řezu (s vodící lištou/bez vodící lišty)
- [1-14] Šroub pro nastavení hloubky řezu pro znovu naostřené pilové kotouče
- [1-15] Doraz hloubky řezu
- [1-16] Ukazatel řezu
- [1-17] Průzor/ochranný kryt proti třískám
- [1-18] Chránič proti otřepům

### 5 Účel použití

Akumulátorová ponorná pila je určena k řezání dřeva, materiálů podobných dřevu, sádrovláknitých a cementovláknitých materiálů a dále plastů. Se speciálními pilovými kotouči na hliník, které nabízí Festool, lze nářadí používat i k řezání hliníku.

Smí se používat pouze pilové kotouče s následujícími parametry: průměr pilového kotouče 160 mm; šířka řezu 2,2 mm; upínací otvor 20 mm; tloušťka těla pilového kotouče max.

1,8 mm; vhodný pro otáčky až  $9500 \text{ min}^{-1}$ . Nepoužívejte brusné kotouče.

Toto nářadí je určené a schválené výhradně pro používání zaškolenými osobami nebo odborníky.

Nabíječka TCL 3 je vhodná

- k nabíjení akumulátorů Festool: BP, BPS a BPC (NiMH, NiCd, Li-Ion jsou detekovány automaticky.)
- pouze pro použití ve vnitřním prostředí.



Při použití v rozporu s určeným účelem přebírá odpovědnost uživatel.

## 6 Uvedení do provozu

### 6.1 Výměna akumulátoru

#### Vyjmutí akumulátoru [2 A]

#### Nasazení akumulátoru [2 B]

① **Upozornění!** Provoz nářadí je možný pouze za následujících podmínek [2 C]:



Jsou nasazené oba akumulátory. Maximální výkon se dvěma akumulátory (36 V).



Je nasazený pouze dolní akumulátor. Menší výkon s jedním akumulátorem (14,4 V/18 V).

### 6.2 Nabíjení akumulátoru [3]

① Akumulátor je dodávaný částečně nabitý. Před prvním použitím akumulátor úplně nabijte.

Ukazatel kapacity [1-12] indikuje automaticky při stisknutí spínače zap/vyp [1-6] stav nabití akumulátoru:



70–100 %



40–70 %



15–40 %

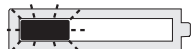

< 15 %

**Doporučení:** před dalším použitím akumulátor nabijte.



**Červená LED – trvale svítí:** teplota akumulátoru, elektroniky nebo motoru je mimo přípustné mezní hodnoty.

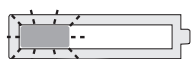

**Červená LED – bliká:** obecná indikace chyby, např. není dokonalý kontakt, zkrat, vadný akumulátor atd.

### 6.3 Nabíječka Festool

LED [3-1] nabíječky indikuje příslušný provozní stav nabíječky.

## Navíjení kabelu nabíječky [3-2]



Před uvedením do provozu je nutné celý kabel odvinout z prohlubně.



**LED žlutá - svítí trvale**

Nabíječka je připravená k provozu.



**LED zelená - rychle bliká**

Akumulátor se nabíjí maximálním proudem.



**LED zelená - pomalu bliká**

Akumulátor se nabíjí omezeným proudem, lithium-iontový akumulátor je nabitý na 80 %.



**LED zelená - svítí trvale**

Nabíjení skončilo, nebo se už znovu nespustí, protože aktuální stav nabití je vyšší než 80 %.



**LED červená - bliká**

Indikace obecné chyby, např. nedokonalý kontakt, zkrat, vadný akumulátor.



**LED červená - svítí trvale**

Teplota akumulátoru překročila přípustné mezní hodnoty.

## Montáž na stěnu [4]

## 7 Nastavení



### VAROVÁNÍ

**Nebezpečí poranění, zásahu elektrickým proudem**

► Před prováděním veškerých prací na nářadí vždy z nářadí vyjměte akumulátory!

### 7.1 Elektronika

#### Pomalý rozběh

Elektronicky regulovaný rozběh zajišťuje klidný rozběh nářadí.

#### Konstantní otáčky

Otáčky motoru jsou elektronicky udržovány na konstantní hodnotě. Tím je i při zatížení dosaženo rovnoměrné rychlosti řezu.

#### Regulace otáček

Otáčky lze pomocí ovládacího kolečka [1-10] plynule nastavovat v rozsahu otáček (viz Technické údaje). Tím lze optimálně přizpůsobit rychlost práce příslušnému povrchu (viz tabulka 1).

## Omezovač proudu

Omezovač proudu zabraňuje příliš velkému odběru proudu při extrémním přetížení. To může vést ke snížení otáček motoru. Když přetížení pomine, motor hned zase naběhne do původních otáček.

## Brzda

TSC 55 REB je vybavená elektronickou brzdou. Po vypnutí se pilový kotouč během cca 2 elektronicky zabrzdí.

## Teplotní pojistka

Při příliš vysoké teplotě motoru se omezí přívod proudu a otáčky. Nářadí běží jen s omezeným výkonem, aby bylo zajištěno rychlé vychladnutí pomocí větrání motoru. Po vychladnutí nářadí opět samo najede na plný výkon.

### 7.2 Nastavení hloubky řezu

Hloubku řezu lze nastavit od 0 do 55 mm pomocí dorazu hloubky řezu [5-1].

Pilu lze nyní zatlačit dolů až na nastavenou hloubku řezu.



Hloubka řezu bez vodící lišty  
max. 55 mm



Hloubka řezu s vodící lištou FS  
max. 51 mm

### 7.3 Nastavení úhlu řezu

#### Od 0° do 45°:

- ▶ Povolte otočné knoflíky [6-1].
- ▶ Natočte pilu na požadovaný úhel řezu [6-2].
- ▶ Utáhněte otočné knoflíky [6-1].
- ⓘ Obě polohy (0° a 45°) jsou nastavené z výroby a lze je nechat seřadit v servisu.



Při úhlových řezech posuňte průzor / chránič proti otřepům do nejhornější polohy!

#### Na šikmý řez -1° a 47°:

- ▶ Natočte pilu podle výše uvedeného popisu do koncové polohy (0°/45°).
- ▶ Mírně povytáhněte odjištění [6-3].
- ▶ Pro šikmý řez -1° navíc vytáhněte odjištění [6-4].

*Pila poklesne do polohy -1°/47°.*

- ▶ Utáhněte otočné knoflíky [6-1].

### 7.4 Výměna pilového kotouče



**POZOR**

#### Horký a ostrý nástroj

#### Nebezpečí poranění

- ▶ Noste ochranné rukavice.

- ▶ Před výměnou pilového kotouče naklopte nářadí do polohy 0° a nastavte maximální hloubku řezu.
- ▶ Překlopte páčku [7-3] až nadoraz.  
S páčkou [7-3] **manipulujte pouze, když je nářadí zastavené!**
- ▶ Zatlačte řezací agregát dolů, až zaskočí.
- ▶ Inbusovým klíčem [7-2] povolte šroub [7-6].
- ▶ Vyjměte pilový kotouč [7-7].
- ▶ Nasadte nový pilový kotouč.



Směr otáčení pilového kotouče [7-8] a nářadí [7-4] musí být shodný! Nedodržení této zásady může mít za následek těžká poranění.

- ▶ Nasadte vnější přírubu [7-9] tak, aby unášecí čepy zapadly do otvoru vnitřní příruby.



Zkontrolujte šrouby a přírubu, zda nejsou znečištěné, a používejte jen čisté a nepoškozené díly!

- ▶ Utáhněte šroub [7-6].
- ▶ Překlopte páčku [7-3] zpět.

### 7.5 Nasazení průzoru/chrániče proti otřepům [8]

**Průzor** (průhledný) [8-1] umožňuje pohled na pilový kotouč a optimalizuje odsávání prachu.

**Chránič proti otřepům** (zelený) [8-2] navíc zdokonaluje při 0° řezech kvalitu řezné hrany řezaného obrobku na horní straně.

- ▶ Nasadte chránič proti otřepům [8-2].
- ▶ Našroubujte šroub [8-3] oválným otvorem do chrániče otřepů.
- ⓘ Dbejte na to, aby matice [8-4] byla pevně usazena v chrániči otřepů.

Před prvním použitím je nutné chránič proti otřepům naříznout:

- ▶ Nastavte nářadí na maximální hloubku řezu.
- ▶ Nastavte otáčky nářadí na stupeň 6.

### 7.6 Odsávání



#### VAROVÁNÍ

#### Ohrožení zdraví působením prachu

- ▶ Prach může být zdraví škodlivý. Nikdy proto nepracujte bez odsávání.
- ▶ Při odsávání zdraví škodlivého prachu vždy dodržujte národní předpisy.

#### Integrované odsávání

- ▶ Upevněte přípojku [9-2] vaku na prach [9-3] jedním otočením doprava k odsávacímu hrdlu



**[9-1].**

- ▶ Pro vyprázdnění sejměte přípojku **[9-2]** vaku na prach **[9-3]** jedním otočením doleva z odsávacího hrdla **[9-1]**.

**Mobilní vysavač Festool**

K odsávacímu hrdlu **[9-1]** lze připojit mobilní vysavač Festool s průměrem odsávací hadice 27 mm nebo 36 mm (doporučujeme 36 mm kvůli menšímu riziku ucpaní).

Přípojku sací hadice o  $\varnothing$  27 nasadte do kolínka **[9-4]**. Přípojku sací hadice o  $\varnothing$  36 nasadte do kolínka **[9-4]**.

**8 Práce s nářadím**

Při práci dodržujte všechna bezpečnostní opatření uvedená na začátku a následující pravidla:

- Nářadí vedte proti obrobku, jen pokud je zapnuté.
- Před každým použitím zkontrolujte funkci montážního zařízení a nářadí používejte pouze tehdy, pokud toto zařízení řádně funguje.
- Po pádu na zem zkontrolujte elektrické nářadí a pilový kotouč, zda nejsou poškozené. Poškozené díly nechte před použitím opravit. Poškozené nářadí může způsobit poranění a nespolehlivost nářadí.
- Obrobek upevněte vždy tak, aby se při obrábění nemohl pohybovat.
- Nářadí držte při práci vždy oběma rukama za rukojeti **[1-1]**. Snižuje to nebezpečí úrazu a je to předpokladem pro přesnou práci.
- Nářadí vždy posouvejte dopředu **[12-2]**, nikdy ho nepřitahujte zpět k sobě.
- Přizpůsobenou rychlostí posuvu zabraňte přehřívání ostří pilového kotouče a při řezání plastu jeho tavení.
- Před zahájením práce zkontrolujte, zda jsou všechny otočné knoflíky **[1-2]** pevně utažené.
- Zkontrolujte stabilní upevnění pilového kotouče.
- Při řezání (např. MDF) může docházet k nabíjení statickou elektřinou.



Při práci v prašném prostředí noste ochrannou masku.

**8.1 Zapnutí/vypnutí**

Posuňte blokování vypnutí **[1-5]** nahoru a stiskněte spínač ZAP/VYP **[1-6]** (stisknutí = zapnutí / uvolnění = vypnutí).



Stisknutím blokování vypnutí se odjistí zanořovací zařízení. Pila se může pohybovat dolů. Přitom se pilový kotouč vynoří z ochranného krytu.

**8.2 Akustické výstražné signály**

Při následujících provozních stavech zní akustické výstražné signály a nářadí se vypne:



Vybitý akumulátor nebo přetížené nářadí:

peep

- ▶ Vyměnit akumulátor
- ▶ Snižte zatížení nářadí

**8.3 Řezání podle orýsování**

Ukazatel řezu **[10-2]** ukazuje při 0° a 45° řezech (bez vodicí lišty) průběh řezu.

**8.4 Přiřezávání**

Nářadí nasadte přední částí stolu pily na obrobek, zapněte ho, zatlačte dolů na nastavenou hloubku řezu a posunujte ve směru řezu.

**8.5 Řezání výřezů (řezy zanořením)**

Abyste při řezech zanořením zamezili zpětným nárazům, je bezpodmínečně nutné dodržovat následující pokyny:

- Nářadí vždy přiložte zadní hranou stolu pily k pevnému dorazu.
- Při práci s vodicí lištou přiložte nářadí k dorazu proti zpětnému rázu FS-RSP (příslušenství) **[12-4]**, který je upevněný na vodicí liště.

**Postup**

- ▶ Nasadte nářadí na obrobek a přiložte ho k dorazu (dorazu proti zpětnému rázu).
- ▶ Zapněte nářadí.
- ▶ Zatlačte nářadí pomalu dolů na nastavenou hloubku řezu a posouvejte ho ve směru řezu.

*Značky **[10-1]** ukazují při maximální hloubce řezu a při použití vodicí lišty mezní body zářezu pilového kotouče (Ř 160 mm) vpředu a vzadu.*

**8.6 Sádroláknité a cementoláknité desky**

Kvůli vysoké prašnosti doporučujeme používat kryt ABSA-TS55 (příslušenství), který lze namontovat ze strany na ochranný kryt, a mobilní vysavač Festool.

**9 Údržba a ošetřování****VAROVÁNÍ****Nebezpečí poranění, nebezpečí úrazu elektrickým proudem**

- ▶ Před prováděním veškerých prací údržby a opravách vždy z nářadí vyjměte akumulátor!
- ▶ Všechny práce údržby a opravy, které vyžadují otevření krytu motoru, smí provádět pouze autorizovaný zákaznický servis.



**Servis a opravy** smí provádět pouze výrobce nebo servisní dílny: nejbližší adresu najdete na:  
www.festool.com/service

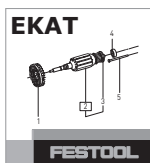

Používejte jen originální náhradní díly Festool! Obj. č. na:  
www.festool.com/service

### Dodržujte následující pokyny:

- ▶ Pro zajištění cirkulace vzduchu musí být chladič otvory v krytu vždy volné a čisté.
- ▶ Ze všech otvorů nářadí vysajte dřevěné úlomky, třísky a piliny.
- ▶ Připojovací kontakty elektrického nářadí, nabíječky a akumulátory udržujte čisté.

### Pokyny pro akumulátory

- Skladujte na suchém, chladném místě při teplotě od 5 °C do 25 °C.
- Akumulátory chraňte před vlhkem, vodou a horkem.
- Vybité akumulátory nenechávejte v nabíječce déle než cca měsíc, pokud je nabíječka odpojena od sítě. Nebezpečí hlubokého vybití!
- Pokud se lithium-iontové akumulátory skladují delší dobu bez používání, měly by být nabitě na 40 % kapacity (doba nabíjení cca 15 min).

### 9.1 Znovu naostřené pilové kotouče

Pomocí nastavovacího šroubu [11-1] lze přesně nastavit hloubku řezu znovu naostřených pilových kotoučů.

- ▶ Doraz hloubky řezu [11-2] nastavte na 0 mm (s vodící lištou).
- ▶ Odjistěte pilu a zatlačte ji dolů až na doraz.
- ▶ Zašroubujte nastavovací šroub [11-1] natolik, aby se pilový kotouč dotýkal obrobku.

## 10 Příslušenství

Používejte pouze příslušenství a spotřební materiál schválený firmou Festool. Viz katalog Festool nebo www.festool.com.

Používání jiného příslušenství a spotřebního materiálu může způsobit nespolehlivost elektrického nářadí a těžké úrazy.

Kromě popsaného příslušenství nabízí Festool další bohaté systémové příslušenství, které vám umožní mnohostranné a efektivní používání vašeho nářadí, např.:

- paralelní doraz, rozšíření stolu PA-TS 55
- postranní kryt, drážky ABSA-TS 55
- doraz proti zpětnému rázu FS-RSP
- paralelní doraz FS-PA a prodloužení FS-PA-VL
- multifunkční stůl MFT/3

### 10.1 Pilové kotouče, ostatní příslušenství

Abyste mohli rychle a čistě rezat různé materiály, nabízí vám Festool pro všechny druhy použití pilové kotouče přizpůsobené speciálně pro vaši ruční okružní pilu.

### 10.2 Vodicí systém

Vodicí lišta umožňuje přesné, čisté řezy a současně chrání povrch obrobku před poškozením.

Ve spojení s bohatým příslušenstvím umožňuje vodicí systém provádět přesné úhlové řezy, pokosové řezy a vyřezávání. Možnost upevnění pomocí svěrek [12-5] zajišťuje stabilní upevnění a bezpečnou práci.

- ▶ Pomocí obou stavěcích čelistí [12-1] nastavte vůli vedení stolu pily na vodicí liště.

### Před prvním použitím vodicí lišty nařízněte chránič proti otřepům [12-3]:

- ▶ Nastavte otáčky nářadí na stupeň 6.
- ▶ Nasadte nářadí celou vodicí deskou na zadní konec vodicí lišty.
- ▶ Zapněte nářadí.
- ▶ Zatlačte nářadí pomalu dolů až k maximální nastavené hloubce řezu a bez přerušování nařízněte chránič otřepů po celé délce.

*Hrana chrániče proti otřepům nyní přesně odpovídá řezné hraně.*

## 11 Životní prostředí

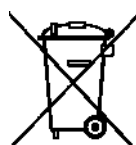

**Přístroj nevyhazujte do domovního odpadu!** Přístroj, příslušenství a obaly odevzdejte k ekologické recyklaci. Dodržujte platné národní předpisy.

**Pouze EU:** Podle Evropské směrnice o odpadních elektrických a elektronických zařízeních a aplikace v národním právu se musí vyřazené elektrické nářadí shromažďovat odděleně a musí se ekologicky recyklovat.

**Staré nebo vadné akumulátory** odevzdejte prostřednictvím specializované prodejny, zákaznického servisu Festool nebo veřejné sběrný (dodržujte platné předpisy). Akumulátory se musí odevzdávat vybité. Akumulátory se takto předávají k řádné recyklaci.

**Pouze pro EU:** Podle evropské směrnice o bateriích a akumulátorech a její implementace v národní právní úpravě se musejí vadné nebo staré akumulátory a baterie vytržít od ostatního odpadu a odevzdat k ekologické recyklaci.

**Informace k REACH:** [www.festool.com/reach](http://www.festool.com/reach)

## 12 Přeprava

Obsažené lithium-iontové akumulátory podléhají požadavkům právních předpisů pro nebezpečné náklady. Množství ekvivalentu lithia obsaženého v lithium-iontovém akumulátoru je pod příslušnou mezní hodnotou a je zkontrolováno podle dokumentu OSN ST/SG/AC.10/11/Rev.3 část III, odstavec 38.3. Proto lithium-iontový akumulátor nepodléhá ani jako samostatný díl ani nasazený v náradí národním a mezinárodním předpisům pro přepravu nebezpečných látek. Předpisy pro přepravu nebezpečných látek mohou být ovšem relevantní při přepravě většího množství akumulátorů. V tomto případě může být nutné dodržovat zvláštní podmínky. Při přepravě třetími osobami (např. letecké přepravě nebo spedicí) je zejména nutné dodržovat požadavky na balení a označení. Při přípravě zásilky je nutné přizvat odborníka na nebezpečné náklady. Dodržujte prosím případné další národní předpisy.

## 13 ES prohlášení o shodě

Ponorná pila	Sériové č.
TSC 55 REB	499431
Rok označení CE:2013	

Prohlašujeme s veškerou odpovědností, že tento výrobek je ve shodě se všemi příslušnými požadavky následujících směrnic, norem nebo normativních dokumentů:

2006/42/EG, 2004/108/EG, 2011/65/EU, EN 60745-1, EN 60745-2-5, EN 55014-1, EN 55014-2.

Nabíječka	Sériové č.
TCL 3	10002345, 10004911
Rok označení CE:2012	

Prohlašujeme s veškerou odpovědností, že tento výrobek je ve shodě se všemi příslušnými požadavky následujících směrnic, norem nebo normativních dokumentů:

2004/108/ES, 2006/95/ES, 2011/65/EU, ES 60335-1, ES 60335-2-29, ES 61000-3-2, ES 61000-3-3, ES 61204-3.

### Festool Group GmbH & Co. KG

Wertstr. 20, D-73240 Wendlingen



Dr. Martin Zimmer

Vedoucí výzkumu, vývoje, technické dokumentace  
2013-08-30

## Oryginalna instrukcja eksploatacji

1	Symbole.....	132
2	Wskazówki dotyczące bezpieczeństwa	132
3	Dane techniczne.....	135
4	Elementy urządzenia .....	136
5	Użycie zgodne z przeznaczeniem .....	136
6	Rozruch.....	136
7	Ustawienia.....	137
8	Praca za pomocą urządzenia.....	139
9	Konserwacja i utrzymanie w czystości	140
10	Wyposażenie .....	140
11	Środowisko.....	141
12	Transport.....	141
13	Oświadczenie o zgodności z normami UE.....	141

Wymienione ilustracje znajdują się na początku i na końcu niniejszej instrukcji obsługi.

## 1 Symbole



Ostrzeżenie przed ogólnym zagrożeniem



Ostrzeżenie przed porażeniem prądem



Instrukcja/przeczytać zalecenia!



Należy nosić ochronę słuchu!



Należy nosić okulary ochronne!



Należy stosować ochronę dróg oddechowych!



Należy nosić rękawice ochronne!



Nie wyrzucać do odpadów komunalnych.



Najwyższa wydajność z dwoma akumulatorami (36 V).



Niższa wydajność z jednym akumulatorem (14,4 V/18 V).

## 2 Wskazówki dotyczące bezpieczeństwa

### 2.1 Ogólne zalecenia bezpieczeństwa

 **Ostrzeżenie! Należy przeczytać wszystkie zalecenia bezpieczeństwa pracy i instrukcje.** Nieprzestrzeganie ostrzeżeń i instrukcji może spowodować porażenie elektryczne, pożar oraz/lub ciężkie obrażenia.

**Wszystkie zalecenia dotyczące bezpieczeństwa pracy i instrukcje należy zachować do wykorzystania w przyszłości.**

Używane w zaleceniach bezpieczeństwa pracy pojęcie „Narzędzie elektryczne” odnosi się do narzędzi elektrycznych zasilanych z sieci (z przewodem zasilającym) i do narzędzi elektrycznych zasilanych z akumulatora (bez przewodu zasilającego).

### 2.2 Specyficzne dla urządzenia wskazówki dotyczące bezpieczeństwa w odniesieniu do akumulatora i ładowarki

– Ładowarka ta może być używana przez **dzieci** od lat 8 i więcej, jak również przez osoby o ograniczonych zdolnościach fizycznych, sensorycznych lub umysłowych lub też o ograniczonym doświadczeniu i wiedzy, jeśli są one pod nadzorem, zostały poinstruowane o sposobie bezpiecznego użytkowania urządzenia i rozumieją wynikające w związku z tym zagrożenia. **Dzieci** nie mogą bawić się tym urządzeniem. **Dzieci** nie mogą wykonywać **czyszczenia i konserwacji** bez nadzoru.

- Nie otwierać akumulatora i ładowarki!
- Chronić ładowarkę przed elementami metalowymi (np. wiórami metalowymi) lub też cieczami!
- Nie używać innych akumulatorów oraz ładowarek!
- Chronić akumulator przed wysoką temperaturą > 50 °C np. również przed długotrwałym promieniowaniem słonecznym oraz ogniem!
- Nigdy nie gasić palących się akumulatorów litowo-jonowych wodą! Użyć piasku lub koca gaśniczego.
- Chronić urządzenie przed wilgocią.
- Chronić przewód przed wysoką temperaturą, olejem i ostrymi krawędziami.
- Regularnie sprawdzać wtyk oraz kabel aby uniknąć zagrożenia, a w razie uszkodzenia zlecić ich wymianę w autoryzowanym warsztacie serwisowym.
- Unikać zatkania w kołpaku ochronnym (np. w przypadku tworzyw sztucznych), gdyż może to negatywnie wpłynąć na funkcję bezpieczeństwa.
- **W trakcie pracy mogą powstawać szkodliwe/trujące pyły (np. zawierająca ołów powłoka malarska, niektóre rodzaje drewna).** Stykanie się z tymi pyłami lub wdychanie tych pyłów może stanowić niebezpieczeństwo dla osoby obsługującej urządzenie lub osób znajdujących się w pobliżu. Należy przestrzegać przepisów bezpieczeństwa obowiązujących w danym kraju.



Dla ochrony zdrowia należy nosić maskę przeciwpyłową P2.

- **Elektronarzędzia firmy Festool mogą być instalowane tylko w stołach roboczych, które są do tego przewidziane przez firmę Festool.** Zainstalowanie w innym lub samodzielnie wykonanym stole roboczym może spowodować, że elektronarzędzie stanie się niebezpieczne i może doprowadzić do ciężkich wypadków.

### 2.3 Specyficzne dla urządzeń wskazówki dotyczące bezpieczeństwa dla ręcznych pilarek tarczowych

#### Cięcie pilarką

- a.  **NIEBEZPIECZEŃSTWO!** Ręce należy utrzymywać z dala od strefy cięcia i piły tarczowej. Drugą ręką należy trzymać za uchwyt dodatkowy lub obudowę silnika. Jeśli pilarka tarczowa trzymana jest obiema rękami nie obaw, że zostaną one zranione piłą tarczową.
- b. **Nie wolno wkładać rąk pod cięty element.** Pod ciętym elementem ostona nie chroni przed piłą tarczową.
- c. **Dopasować głębokość cięcia do grubości ciętego elementu.** Piła tarczowa nie może wystawać pod ciętym elementem więcej niż na wysokość zęba.
- d. **Ciętego elementu w żadnym wypadku nie wolno trzymać w rękach lub na kolanie. Cięty element należy bezpiecznie zamocować w stabilnym systemie mocowania.** Ważne jest dobre przymocowanie ciętego elementu, aby zminimalizować niebezpieczeństwo kontaktu z ciałem, zaciskami piły tarczowej lub utraty kontroli nad urządzeniem.
- e. **W przypadku wykonywania prac, podczas których narzędzie tnące może przeciąć niewidoczne przewody zasilające lub własny przewód zasilający, urządzenie należy trzymać wyłącznie za izolowane powierzchnie uchwytu.** Zetknięcie z przewodem znajdującym się pod napięciem powoduje, iż również metalowe części urządzenia elektrycznego przewodzą prąd, co prowadzi do porażenia prądem elektrycznym.
- f. **Podczas wykonywania cięć podłużnych należy zawsze stosować prowadnicę lub prostą krawędź prowadzącą.** Wpływa to na zwiększenie do-

kładności cięcia i zmniejsza możliwość zakleszczenia piły tarczowej.

g. **Należy zawsze używać pił tarczowych o odpowiedniej wielkości oraz z odpowiednim otworem mocującym (np. o kształcie gwiazdzystym lub okrągłym).** Piły tarczowe, które nie pasują do elementów mocujących pilarki, charakteryzują się niedokładnością ruchu obrotowego (bicie) i prowadzą do utraty kontroli na urządzeniu.

h. **W żadnym wypadku nie wolno stosować uszkodzonych lub nieprawidłowych kołnierzy lub śrub mocujących piłę tarczową.** Kołnierze i śruby mocujące piłę tarczową zostały specjalnie skonstruowane dla danej pilarki, w celu zapewnienia optymalnej mocy i bezpieczeństwa eksploatacji.



i. **Należy stosować odpowiednie osobiste wyposażenie ochronne:** ochronę słuchu, okulary ochronne, maskę przeciwpyłową przy pracach związanych z pyleniem, rękawice ochronne przy pracach z materiałami szorstkimi oraz przy wymianie narzędzia.

#### Przyczyny odbicia i odpowiednie zalecenia dotyczące bezpieczeństwa pracy

- Odbicie jest to nagła reakcja zahaczonej, zakleszczonej lub nieprawidłowo ustawionej piły tarczowej, która prowadzi do tego, że pilarka może w sposób niekontrolowany wyskoczyć z ciętego materiału w kierunku osoby wykonującej cięcie;
- jeśli piła tarczowa zostanie zahaczona lub zaciśnięta w zamykającej się szczelinie, następuje jej zablokowanie, a moc silnika powoduje odbicie urządzenia w kierunku osoby wykonującej cięcie;
- jeśli piła tarczowa jest przekrecona w stosunku do kierunku cięcia lub nieprawidłowo ustawiona, zęby znajdujące się w tylnej strefie piły tarczowej mogą zahaczać o powierzchnię ciętego elementu, co powoduje wyskoczenie piły tarczowej ze szczeliny cięcia to tyłu, w kierunku osoby wykonującej cięcie.

Odbicie jest skutkiem nieprawidłowego lub błędnego użycia pilarki. Można go uniknąć stosując odpowiednie, niżej opisane, środki ostrożności.

a. **Pilarkę należy trzymać obiema rękami, ustawiając ramiona w pozycji umożliwiającej odparcie siły występujących przy odbiciu. Należy zawsze stać z boku w stosunku do piły tarczowej, w żadnym wypadku nie wolno ustawiać urządzenia w jednej linii ze swoim ciałem.** Przy odbiciu pilarka tarczowa może odskoczyć do tyłu, jednakże osoba wykonująca cięcie może opanować siły odbicia, stosując odpowiednie środki

ostrożności.

- b. **Jeśli piła tarczowa zakleszczy się lub też w przypadku przerwania pracy, należy zwolnić wyłącznik i przytrzymać spokojnie piłę w materiale, aż piła tarczowa całkowicie się zatrzyma. W żadnym wypadku nie wolno usuwać pilarki z ciętego materiału lub ciągnąć jej do tyłu, dopóki piła tarczowa porusza się, gdyż w przeciwnym razie zachodzi możliwość wystąpienia odbicia.** Ustalić i usunąć przyczynę odbicia piły tarczowej.
- c. **W przypadku chęci ponownego uruchomienia pilarki, której piła tarczowa znajduje się w ciętym elemencie, należy wyśrodkować piłę tarczową w szczelinie cięcia i sprawdzić, czy zęby piły nie są zahaczone w ciętym elemencie.** Ponowne uruchomienie zakleszczonej piły tarczowej może spowodować jej wyskoczenie z ciętego elementu lub odbicie.
- d. **Duże płyty należy podpierać w celu zmniejszenia zagrożenia odbiciem poprzez zakleszczanie piły tarczowej.** Duże płyty mogą wyginać się pod własnym ciężarem. Płyty należy podpierać po obu stronach, zarówno w pobliżu piły tarczowej, jak również przy krawędziach.
- e. **Nie wolno stosować tępych lub uszkodzonych pił tarczowych.** Piły tarczowe z tępymi lub nieprawidłowo ustawionymi zębami na skutek zbyt wąskiej szczeliny cięcia powodują zwiększone tarcie, zakleszczenie piły tarczowej i odbicie.
- f. **Przed przystąpieniem do cięcia należy dokręcić śruby regulacji głębokości i kąta cięcia.** W przypadku zmiany tych ustawień w trakcie cięcia, może dojść do zakleszczenia piły tarczowej i odbicia.
- g. **Szczególność ostrożność należy zachować podczas wykonywania cięć zagłębionych w istniejących ścianach lub innych strefach niewidocznych.** Zagłębiana w materiale piła tarczowa może zostać zablokowana przez ukryte obiekty, co powoduje odbicie.

#### Funkcja ostony

a. **Przed każdym użyciem należy sprawdzać, czy ostona zamyka się prawidłowo. Pilarki nie wolno używać, jeśli ostona ma opory ruchu i nie zamyka się natychmiast. W żadnym wypadku ostony nie wolno zaciskać ani podwiązywać; w ten sposób piła tarczowa nie byłaby zabezpieczona.** Niezamierzone upadnięcie pilarki na podłogę może spowodować wygięcie ostony. Sprawdzić, czy ostona porusza się swobodnie oraz czy przy wszystkich kątach i głębokościach cięcia nie styka się z piłą tarczową ani innymi ele-

mentami pilarki.

- b. **Sprawdzić stan i funkcjonowanie sprężyn ostony. Jeśli ostona i sprężyny nie pracują prawidłowo przed kolejnym użyciem należy zlecić naprawę urządzenia.** Uszkodzone elementy, klejące się złogi lub skupiska wiórów powodują opóźnienie pracy ostony.
- c. **Podczas „cięcia zagłębionego”, które nie jest wykonywane pod kątem prostym, należy zabezpieczać płytę podstawową pilarki przed przesunięciem bocznym.** Boczne przesunięcie może spowodować zakleszczenie piły tarczowej, a tym samym jej odbicie.
- d. **Jeśli ostona nie zakrywa piły tarczowej, pilarki nie wolno odkładać na stół warsztatowy, ani na podłogę.** Nieostonięta piła tarczowa, która jeszcze się nie zatrzymała, porusza pilarkę w kierunku przeciwnym do kierunku cięcia i tnie wszystko co znajduje się na jej drodze. Należy zwracać uwagę na czas opóźnienia zatrzymania pilarki.

### Działanie klina prowadzącego[7-5]

- a. **Należy stosować piłę tarczową pasującą do klina prowadzącego.** Aby klin prowadzący działał, tarcza podstawowa piły tarczowej musi być cieńsza niż klin prowadzący, a szerokość zębów musi być większa niż grubość klina prowadzącego.
- b. **Pilarki nie wolno używać z wygiętym klinem prowadzącym.** Nawet małe zakłócenie może opóźnić zamykanie ostony.

### 2.4 Obróbka aluminium



Ze względów bezpieczeństwa przy obróbce aluminium należy stosować następujące środki zabezpieczające:

- Podłączyć urządzenie do odpowiedniego odkurzacza.
- Regularnie czyścić urządzenie ze złogów pyłu w obudowie silnika.
- Zastosować brzeszczot do aluminium.
- Zamknąć okienko kontrolne/zabezpieczenie przed sypaniem wiórów.



Należy nosić okulary ochronne!

- Przy cięciu płyt należy stosować smarowanie naftą. Cienkościenne profile (do 3 mm) mogą być obrabiane bez smarowania.

### 2.5 Parametry emisji

Wartości określone na podstawie normy EN 60745 wynoszą w typowym przypadku:

Poziom ciśnienia akustycznego	$L_{PA} = 88,5 \text{ dB(A)}$
Poziom mocy akustycznej	$L_{WA} = 99,5 \text{ dB(A)}$

Nieoznaczoność

K = 3 dB



## OSTROŻNIE

**Hałas powstający podczas pracy**

**Uszkodzenie słuchu**

▶ Należy stosować ochronę słuchu!

Wartość emisji wibracji  $a_h$  (suma wektorowa w trzech kierunkach) oraz nieoznaczoność K ustalone wg normy EN 60745:

### Wartość emisji wibracji (w 3 osiach)

Cięcie drewna	$a_h < 2,5 \text{ m/s}^2$
Cięcie metalu	$a_h = 2,8 \text{ m/s}^2$
Nieoznaczoność	$K = 1,5 \text{ m/s}^2$

Podane wartości emisji (wibracje, szmery)

- służą do porównania narzędzi,
- nadają się one również do tymczasowej oceny obciążenia wibracjami i hałasem podczas użytkowania.
- odnoszą się do głównych zastosowań tego elektonarzędzia.

Wartości te mogą być wyższe w przypadku innych zastosowań, w przypadku pracy z innym osprzętem oraz w przypadku niewłaściwej konserwacji. Należy uwzględnić czas pracy urządzenia na biegu jałowym oraz czas unieruchomienia!

## 3 Dane techniczne

Zagłębiarka akumulatorowa	TSC 55 REB
Napięcie silnika	14,4 - 2 x 18 V
Prędkość obrotowa (bieg jałowy) 1 x 18 V	2650 - 3800 $\text{min}^{-1}$
Prędkość obrotowa (bieg jałowy) 2 x 18 V	2650 - 5200 $\text{min}^{-1}$
Nastawianie skosu	-1° do 47°
Głębokość cięcia przy ustawieniu 0°	0 - 55 mm
Głębokość cięcia przy ustawieniu 45°	0 - 43 mm
Wymiary piły tarczowej	160 x 2,2 x 20 mm
Ciężar bez akumulatora	3,9 kg

Ładowarka	TCL 3
Napięcie sieciowe (wejście)	230 - 240 V ~
Częstotliwość sieciowa	50/60 Hz
Napięcie ładowania (wyjście)	10,8 - 18 V=

Ładowarka		TCL 3
Ładowanie szybkie		maks. 3 A
Ładowanie podtrzymujące prądem pulsującym (NiCd, NiMH)		ok. 0,06 A
Czasy ładowania dla akumulatorów BP, BPS i BPC		
Lilon 1,5 Ah, 80 %/ 100 %		ok. 25/35 min.
Lilon 3,0 Ah, 80 %/ 100 %		ok. 55/70 min.
Lilon 4,2 Ah, 80 %/ 100 %		ok. 70/90 min.
Dopuszczalny zakres temperatury roboczej		-5 °C do + 45 °C
Kontrola temperatury		za pomocą tyrystora o ujemnym współczynniku temperaturowym
Klasa zabezpieczenia		□ / II
Akumulator		BPC 18 4,2 Ah Lilon
Napięcie		18 V
Pojemność		4,2 Ah
Ciężar		0,68 kg

## 4 Elementy urządzenia

- [1-1] Uchwyty
- [1-2] Pokrętła do regulacji kąta
- [1-3] Skala kątowna
- [1-4] Dźwignia do zmiany narzędzi
- [1-5] Blokada włączania
- [1-6] Włącznik/wyłącznik
- [1-7] Króciec ssący
- [1-8] Odblokowywanie do podcięć  
-1° do 47°
- [1-9] Szczęki nastawcze
- [1-10] Regulacja prędkości obrotowej
- [1-11] Akumulatory
- [1-12] Wskaźnik pojemności
- [1-13] Dwudzielna skala ogranicznika głębokości cięcia (z/bez szyny prowadzącej)
- [1-14] Śruba regulacyjna głębokości cięcia do naostrzonych ponownie pił tarczowych
- [1-15] Ogranicznik głębokości cięcia
- [1-16] Wskaźnik cięcia
- [1-17] Okienko kontrolne / zabezpieczenie przed sypaniem wiórów
- [1-18] Zabezpieczenie przeciwdopryskowe

## 5 Użycie zgodne z przeznaczeniem

Zagłębiarka akumulatorowa przeznaczona jest do cięcia drewna, materiałów drewnopodobnych, materiałów pilśniowych wiązanych gipsem i cementem, jak również tworzyw sztucznych. Oferowane przez firmę Festool specjalne piły tarczowe do aluminium umożliwiają stosowanie tego urządzenia również do cięcia aluminium.

Można używać tylko pił tarczowych o następujących parametrach: średnica piły tarczowej 160 mm; szerokość cięcia 2,2 mm; otwór mocujący 20 mm; maks. grubość tarczy podstawowej 1,8 mm; nadaje się do prędkości obr. do 9500 min<sup>-1</sup>. Nie wolno stosować żadnych krążków ściernych.

Maszyna ta przeznaczona jest do użytku wyłącznie dla osób przeszkolonych lub wykwalifikowanych pracowników.

Ładowarka TCL 3 nadaje się

- do ładowania akumulatorów Festool: BP, BPS i BPC (NiMH, NiCd, Lilon są rozpoznawane automatycznie.)
- tylko do użytku wewnętrznego.



W przypadku eksploatacji niezgodnej z przeznaczeniem odpowiedzialność ponosi użytkownik.

## 6 Rozruch

### 6.1 Wymiana akumulatora

#### Zdejmowanie akumulatora [2 A]

#### Zakładanie akumulatora [2 B]

- ⓘ **Uwaga!** Eksploatacja urządzenia jest dozwolona tylko po spełnieniu następujących warunków [2 C]:



Włożone są obydwa akumulatory. Najwyższa wydajność z dwoma akumulatorami (36 V).



Włożony jest tylko dolny akumulator. Niższa wydajność z jednym akumulatorem (14,4 V/18 V).

### 6.2 Ładowanie akumulatora [3]

- ⓘ Akumulator dostarczany jest w stanie częściowo naładowanym. Przed pierwszym użyciem akumulator należy całkowicie naładować.

Wskaźnik pojemności [1-12] wskazuje automatycznie w przypadku naciśnięcia włącznika [1-6] stan naładowania akumulatora:

	70 - 100 %
	40 - 70 %
	15 - 40 %



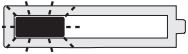

&lt; 15 %

**Zalecenie:** naładować akumulator przed dalszym użytkowaniem.



**Dioda czerwona – światło ciągłe:** temperatura akumulatora, elektroniki lub silnika wykracza poza dopuszczalną wartość graniczną.

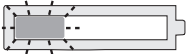

**Dioda czerwona – miganie:** ogólne wskazanie błędu, np. brak pełnego styku, zwarcie, uszkodzenie akumulatora itp.

### 6.3 Ładowarka Festool

Dioda [3-1] ładowarki wskazuje aktualny stan pracy ładowarki.

#### Uchwyt do nawijania kabla na ładowarce [3-2]



Przed uruchomieniem kabel należy całkowicie odwinąć z wycięcia.



#### Żółta dioda – światło ciągłe

Ładowarka jest gotowa do pracy.



#### Zielona dioda – szybkie miganie

Akumulator ładowany jest z maksymalnym natężeniem prądu.

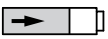

#### Zielona dioda – wolne miganie

Akumulator ładowany jest ze zmniejszonym natężeniem prądu, akumulator Lilon naładowany jest w 80 %.



#### Zielona dioda – światło ciągłe

Proces ładowania został zakończony lub też nie zostanie ponownie uruchomiony, ponieważ aktualny stał naładowania wynosi ponad 80 %.



#### Czerwona dioda – miganie

Ogólne wskazanie zakłócenia, np.: brak pełnego styku, zwarcie, uszkodzenie akumulatora, itp.



#### Czerwona dioda – światło ciągłe

Temperatura akumulatora wykracza poza dopuszczalną wartość graniczną.

## Montaż do ściany [4]

### 7 Ustawienia



#### OSTRZEŻENIE

#### Niebezpieczeństwo zranienia, porażenie prądem

► Przed przystąpieniem do wykonywania jakichkolwiek prac przy urządzeniu należy wyjąć z niego akumulatory!

#### 7.1 Układ elektroniczny

##### Łagodny rozruch

Elektronicznie regulowany łagodny rozruch zapewnia pozbawiony szarpnięć rozruch urządzenia.

##### Stała prędkość obrotowa

Prędkość obrotowa silnika utrzymywana jest elektronicznie na stałym poziomie. Dzięki temu nawet przy obciążeniu osiągnięta jest stała prędkość cięcia.

##### Regulacja prędkości obrotowej

Prędkość obrotową można ustawić za pomocą pokrętła nastawczego [1-10] bezstopniowo w zakresie regulacji prędkości obrotowej (patrz Dane techniczne). Dzięki temu można optymalnie dopasować prędkość cięcia do danej powierzchni (patrz tabela 1).

##### Ogranicznik prądu

Przy maksymalnym przeciążeniu ogranicznik prądu zapobiega poborowi prądu większego niż dopuszczalny. Może doprowadzić to do zmniejszenia prędkości obrotowej silnika. Po zmniejszeniu obciążenia silnik natychmiast zwiększa swoją prędkość obrotową.

##### Hamulec

Piłarka TSC 55 REB wyposażona jest w hamulec elektroniczny. Po wyłączeniu następuje elektroniczne wyhamowanie piły tarczowej w czasie ok. 2 sekund.

##### Zabezpieczenie przed nadmiernym wzrostem temperatury

W przypadku wysokiej temperatury silnika następuje zmniejszenie dootywu prądu i prędkości obrotowej. Urządzenie pracuje jeszcze tylko ze zmniejszoną mocą, aby umożliwić szybkie ochłodzenie poprzez wentylację silnika. Po ostygnięciu urządzenie przyspiesza samoczynnie.

#### 7.2 Ustawianie głębokości cięcia

Głębokość cięcia można ustawiać w zakresie od 0 do 55 mm za pomocą ogranicznika głębokości cięcia [5-1]:

Agregat tnący można teraz docisnąć do ustawionej głębokości cięcia.



Głębokość cięcia bez szyny prowadzącej  
maks. 55 mm



Głębokość cięcia z szyną prowadzącą FS  
maks. 51 mm

### 7.3 Ustawianie kąta cięcia

w zakresie pomiędzy 0° i 45°:

- ▶ Odkręcić pokrętła [6-1].
  - ▶ Odchylić agregat tnący do wybranego kąta cięcia [6-2].
  - ▶ Zakręcić pokrętła [6-1].
- ⓘ Obydwa ustawienia (0° oraz 45°) ustawione są fabrycznie i mogą zostać wyregulowane przez serwis.



Podczas cięcia pod kątem ustawić okienko kontrolne/zabezpieczenie przeciwdpryskowe w najwyższej pozycji!

na podcięcie -1° i 47°:

- ▶ Odchylić agregat tnący w opisany powyżej sposób do pozycji krańcowej (0°/45°).
- ▶ Lekko wyciągnąć blokadę [6-3].
- ▶ W celu wykonania podcięcia -1° należy dodatkowo wyjąć blokadę [6-4].

*Agregat tnący opadnie na pozycję -1°/47°*

- ▶ Zakręcić pokrętła [6-1].

### 7.4 Wymiana piły tarczowej



#### OSTROŻNIE

**Gorące i ostre narzędzia**

**Niebezpieczeństwo zranienia**

- ▶ Nosić rękawice ochronne.

- ▶ Przed wymianą piły tarczowej odchylić maszynę w położenie 0° i ustawić maksymalną głębokość cięcia.
- ▶ Przeszawić dźwignię [7-3] do oporu.  
Używać dźwigni [7-3] **wyłącznie podczas postoju maszyny!**
- ▶ Wcisnąć agregat tnący do dotu aż do jego wczepienia.
- ▶ Otworzyć śrubę [7-6] kluczem do śrub z łbem walcowym [7-2].
- ▶ Zdjąć piłę tarczową [7-7].
- ▶ Założyć nową piłę tarczową.



Kierunki obrotów piły tarczowej [7-8] oraz maszyny [7-4] muszą być ze sobą zgodne! W przypadku nieprzestrzegania tego wymogu może dojść do poważnych obrażeń.

- ▶ Nałożyć kołnierz zewnętrzny w taki sposób [7-9], aby zaczepy weszły w wyżłobienie w kołnierzu wewnętrznym.



Sprawdzić śruby i kołnierz pod kątem zabrudzenia i stosować wyłącznie czyste i nieuszkodzone części!

- ▶ Dokręcić mocno śrubę [7-6].
- ▶ Ustawić dźwignię [7-3] z powrotem w pierwotnej pozycji.

### 7.5 Zakładanie okienka kontrolnego/zabezpieczenia przeciwdpryskowego[8]

**Okienko kontrolne** (przezroczyste) [8-1] zapewnia ogląd piły tarczowej i optymalizuje odsysanie pyłu.

**Zabezpieczenie przeciwdpryskowe** (zielone) [8-2] dodatkowo polepsza jakość krawędzi ciętej górnej powierzchni ciętego elementu, wykonywanych pod kątem 0°.

- ▶ Założyć okienko kontrolne [8-2].
  - ▶ Dokręcić pokrętło [8-3] przez otwór podłużny w zabezpieczeniu przeciwdpryskowym.
- ⓘ Zwracać uwagę na to, aby nakrętka [8-4] była prawidłowo osadzona w zabezpieczeniu przeciwdpryskowym.

Przed pierwszym użyciem zabezpieczenie przeciwdpryskowe należy naciąć:

- ▶ Ustawić maszynę na maksymalną głębokość cięcia.
- ▶ Ustawić prędkość obrotową maszyny na poziom 6.

### 7.6 Odsysanie



#### OSTRZEŻENIE

**Zagrożenie zdrowia spowodowane pyłami**

- ▶ Pył mogą stanowić zagrożenie dla zdrowia. Z tego względu nigdy nie należy pracować bez odsysania.
- ▶ Przy odsysaniu pyłów stanowiących zagrożenie dla zdrowia zawsze należy przestrzegać przepisów państwowych.

**Odsysanie własne**

- ▶ Zamocować łącznik [9-2] worka na pył [9-3] na króćcu ssącym obracając go w prawą stronę [9-1].

- ▶ Aby opróżnić, zdjąć łącznik [9-2] worka na pył [9-3] z króćca ssącego obracając go w lewą stronę [9-1].

### Odkurzacz mobilny Festool

Do króćca ssącego [9-1] można podłączyć odkurzacz mobilny Festool o średnicy węża odsysającego rzędu 27 mm lub 36 mm (36 mm to rozmiar zalecany ze wzgl. na niebezpieczeństwo zatkania).

Złączyć węża ssącego  $\emptyset$  27 należy wetknąć z złączką kątową [9-4]. Złączyć węża ssącego  $\emptyset$  36 należy wetknąć z złączką kątową [9-4].

## 8 Praca za pomocą urządzenia



Podczas pracy należy przestrzegać przedstawionych uprzednio wskazówek dotyczących bezpieczeństwa, jak również poniższych zasad:

- Maszynę należy przesuwac w kierunku obrabianego elementu wyłącznie po włączeniu.
- Przed każdym zastosowaniem skontrolować działanie przyrządu montażowego i używać maszyny tylko wtedy, jeśli działa bez zastrzeżeń.
- Po upadku sprawdzić elektronarzędzie oraz piłę tarczową pod kątem uszkodzeń. Przed użyciem oddać uszkodzone części do naprawy. Uszkodzona maszyna może być przyczyną obrażeń i niebezpieczeństwa.
- Obrabiany element należy mocować zawsze w taki sposób, aby nie mógł poruszyć się w czasie obróbki.
- Podczas pracy maszynę należy trzymać zawsze obiema rękami za uchwyty [1-1]. Dzięki temu można uniknąć zagrożenia odniesienia obrażeń oraz zapewnić precyzyjne prowadzenie narzędzia.
- Przesuwać maszynę cały czas do przodu [12-2], w żadnym razie nie ciągnąć jej do tyłu, w swoją stronę.
- Dzięki dostosowaniu prędkości posuwu unikać przegrzania ostrzy piły tarczowej, a podczas cięcia tworzyw sztucznych stopienia tworzywa.
- Przed przystąpieniem do pracy należy upewnić się, czy wszystkie pokrętła [1-2] są dokręcone.
- Sprawdzić prawidłowe osadzenie brzeszczotu.
- Podczas piłowania (np. MDF) mogą powstawać ładunki elektrostatyczne.



Do prac, przy których powstają pyły należy nosić maskę chroniącą drogi oddechowe.

### 8.1 Włączanie/wyłączanie

Przesunąć blokadę włączania [1-5] do góry i nacisnąć włącznik/wyłącznik [1-6] (naciśnięcie = Wł. / zwolnienie = Wył.).



Włączenie blokady włączania odblokowuje mechanizm zagłębiający. Agregat tnący może teraz poruszać się na dół. Piła tarczowa wysuwa się przy tym z ostony.

### 8.2 Akustyczne sygnały ostrzegawcze

Akustyczne sygnały ostrzegawcze rozlegają się przy następujących stanach pracy urządzenia po czym następuje wyłączenie urządzenia:



Rozładowanie akumulatora lub przeciążenie urządzenia:

peep

- ▶ Wymienić akumulator
- ▶ Zmniejszyć obciążenie urządzenia

### 8.3 Cięcie na „ryse”

Wskaźnik cięcia [10-2] wskazuje przebieg cięcia przy cięciach pod kątem  $0^\circ$  i  $45^\circ$  (bez szyny prowadzącej).

### 8.4 Cięcie odcinkowe

Nasadzić maszynę przednią częścią stołu pilarskiego na obrabiany element, włączyć maszynę, docisnąć do ustawionej głębokości cięcia i przesunąć do przodu w kierunku cięcia.

### 8.5 Wykonywanie wycięć (zanurzanie narzędzia w materiale)



W celu uniknięcia odbić przy zanurzaniu narzędzia w materiale należy przestrzegać następujących zaleceń:

- Maszynę należy zawsze przykładać tylną krawędzią stołu pilarskiego do stałej prowadnicy.
- Podczas prac wykonywanych z zastosowaniem szyny prowadzącej maszynę należy przyłożyć do zabezpieczenia przed cofaniem piły FS-RSP (wyposażenie) [12-4], mocowanego na szynie prowadzącej.

### Sposób postępowania

- ▶ Przystawić urządzenie do ciętego elementu i ustawić ją przy ograniczniku (zabezpieczenie przed cofaniem piły).
- ▶ Włączyć urządzenie.
- ▶ Docisnąć urządzenie powoli do ustawionej głębokości cięcia i przesunąć do przodu w kierunku cięcia.

*Przy maksymalnej głębokości cięcia i zastosowaniu szyny prowadzącej znaczniki [10-1] wskazują przedni i tylny punkt cięcia piły tarczowej ( $\emptyset$  160 mm).*

## 8.6 Płyty gipsowe oraz płyty cementowe gipsowo-włóknowe

Ze względu na duże zapylenie zaleca się zastosowanie osłony bocznej ABSA-TS55 (wyposażenie) montowanej na kołpaku ochronnym i odkurzacz mobilnego firmy Festool.

## 9 Konserwacja i utrzymanie w czystości



### OSTRZEŻENIE

#### Niebezpieczeństwo zranienia, porażenie prądem

- ▶ Przed przystąpieniem do wykonywania jakichkolwiek prac konserwacyjnych i czyszczenia zawsze należy wyjmować z niego akumulator!
- ▶ Wszelkie prace konserwacyjne i naprawcze, które wymagają otwarcia obudowy silnika, mogą być wykonywane wyłącznie przez autoryzowany warsztat serwisowy.



**Obsługa serwisowa i naprawy** wyłącznie u producenta lub w warsztatach autoryzowanych: prosimy wybrać najbliższe miejsce spośród adresów zamieszczonych na stronie:  
[www.festool.com/service](http://www.festool.com/service)

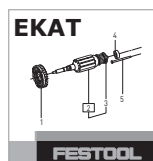

Należy stosować wyłącznie oryginalne części zamienne firmy Festool. Nr zamówienia pod:  
[www.festool.com/service](http://www.festool.com/service)

#### Należy przestrzegać następujących zaleceń:

- ▶ Dla zapewnienia cyrkulacji powietrza, otwory wlotowe powietrza chłodzącego w obudowie muszą być zawsze odstępione i utrzymywane w czystości.
- ▶ Aby usunąć odpryski drewna i wióry z urządzenia, należy odessać je ze wszystkich otworów.
- ▶ Styki przyłączeniowe narzędzia elektrycznego, ładowarki i akumulatora należy utrzymywać w czystości.

#### Zalecenia odnośnie akumulatorów

- Przechowywać w suchym, chłodnym miejscu w temperaturze od 5 °C do 25 °C.
- Chronić akumulatory przed wilgocią, wodą oraz wysoką temperaturą.
- Rozładowanych akumulatorów nie należy pozostawiać w odłączonej od zasilania ładowarce na

dłużej niż ok. jeden miesiąc. Niebezpieczeństwo głębokiego rozładowania!

- Jeśli akumulatory Lilon mają być przechowywane przez dłuższy czas bez użytkowania, należy naładować je do 40 % pojemności (ok. 15 min ładowania).

### 9.1 Ponownie naostrzone piły tarczowe

Za pomocą śruby regulacyjnej **[11-1]** można precyzyjnie ustawić głębokość cięcia naostrzonych ponownie pił tarczowych.

- ▶ Ustawić ogranicznik głębokości cięcia ręcznej pilarki tarczowej **[11-2]** na ok. 0 mm (za pomocą szyny prowadzącej).
- ▶ Odblokować agregat tnący i nacisnąć go aż do oporu na dół.
- ▶ Wkręcić śrubę regulacyjną **[11-1]** na tyle, aby piła tarczowa zetknęła się z elementem.

## 10 Wyposażenie

Należy używać wyłącznie wyposażenia i materiałów eksploatacyjnych dopuszczonych przez firmę Festool. Zobacz Katalog Festool lub odwiedź stronę [www.festool.com](http://www.festool.com).

Zastosowanie innego wyposażenia i materiału eksploatacyjnego może mieć negatywny wpływ na bezpieczeństwo elektronarzędzia i prowadzić do ciężkich wypadków.

Oprócz opisanych elementów wyposażenia firma Festool oferuje dodatkowo kompleksowe wyposażenie systemowe, ułatwiające różnorodne i efektywne wykorzystanie posiadanej maszyny, np.:

- Prowadnica równoległa, element rozszerzający stół PA-TS 55
- Pokrywa boczna, wpusty czotowe ABSA-TS 55
- Zabezpieczenie przed cofaniem piły FS-RSP
- Prowadnica równoległa FS-PA i przedłużenie FS-PA-VL
- Stół wielofunkcyjny MFT/3

### 10.1 Brzeszczoty, wyposażenie dodatkowe

Dla zapewnienia szybkiego i gładkiego cięcia różnych materiałów, firma Festool oferuje do wszystkich zastosowań brzeszczoty specjalnie dopasowane do ręcznych pilarek tarczowych Festool.

### 10.2 System prowadzący

Szyna prowadząca umożliwia wykonywanie precyzyjnych, czystych cięć i chroni równocześnie powierzchnię ciętego elementu przed uszkodzeniem.

W połączeniu z szerokim zakresem wyposażenia system prowadzący umożliwia wykonywanie dokładnych cięć pod kątem, cięć ukośnych i pasowań. Możliwość mocowania za pomocą ścisków śrubo-

wych [12-5] zapewnia niezawodne mocowanie i bezpieczną pracę.

- ▶ Ustawić luz prowadnicy stołu pilarskiego na szynie prowadzącej za pomocą obu szczęk nastawczych [12-1].

### Przed pierwszym użyciem szyny prowadzącej naciąć zabezpieczenie przeciwodpryskowe [12-3]:

- ▶ Ustawić prędkość obrotową maszyny na poziom 6.
- ▶ Ustawić urządzenie wraz z całą płytą prowadzącą przy tylnym końcu szyny prowadzącej.
- ▶ Włączyć urządzenie.
- ▶ Docisnąć urządzenie powoli do ustawionej maks. głębokości cięcia i przyciąć zabezpieczenie przeciwodpryskowe na całej długości, bez zatrzymywania.

*Krawędź zabezpieczenia przeciwodpryskowego odpowiada teraz dokładnie krawędzi cięcia.*

## 11 Środowisko



**Nie wyrzucać urządzenia razem z odpadami domowymi!** Urządzenia, wyposażenie dodatkowe oraz opakowania należy przeznaczyć do odzysku zgodnie z przepisami o ochronie środowiska.

Przestrzegać obowiązujących przepisów krajowych.

**Wyłącznie UE:** Zgodnie z wytyczną europejską 2002/96/EG o zużytych urządzeniach elektrycznych i elektronicznych oraz jej adaptacją do prawa krajowego zużyte narzędzia elektryczne muszą być gromadzone osobno i odprowadzane do odzysku surowców wtórnych zgodnie z przepisami o ochronie środowiska.

**Zużyte lub uszkodzone akumulatory** należy zwracać za pośrednictwem specjalistycznych placówek handlowych, działu obsługi klienta Festool lub publicznych punktów usuwania odpadów (przestrzegać obowiązujących przepisów). W przypadku zwrotu akumulatory muszą być rozładowane. Akumulatory poddawane są wtedy wtórnemu przetworzeniu.

**Tylko UE:** Zgodnie z dyrektywą europejską 2002/96/WE dotyczącą baterii i akumulatorów oraz jej adaptacją do prawa krajowego uszkodzone lub zużyte akumulatory/baterie muszą być gromadzone osobno i odprowadzane do odzysku surowców wtórnych zgodnie z przepisami o ochronie środowiska.

### Informacje dotyczące rozporządzenia REACH:

[www.festool.com/reach](http://www.festool.com/reach)

## 12 Transport

Zawarte w zestawie akumulatory Li-Ion podlegają wymogom przepisów o utylizacji substancji niebezpiecznych. Zawarta w akumulatorze Lilon równo-

ważna ilość litu nie przekracza obowiązujących wartości granicznych i została skontrolowana według podręcznika UN ST/SG/AC.10/11/Rev.3 część III, podpunkt 38.3. Z tego względu akumulator Lilon ani jako element pojedynczy, ani zastosowany w danym urządzeniu nie podlega państwowym i międzynarodowym przepisom o materiałach niebezpiecznych. Jednakże przepisy dotyczące materiałów niebezpiecznych mogą mieć znaczenie podczas transportowania wielu akumulatorów. W tym przypadku może zachodzić konieczność spełnienia specjalnych warunków. W przypadku wysyłki przez osoby trzecie (np. transport lotniczy lub spedycja) należy przestrzegać specjalnych wymogów, dotyczących opakowania oraz oznakowania. W przypadku przygotowywania wysyłki należy zasięgnąć porady eksperta w zakresie towarów niebezpiecznych. Należy przestrzegać ew. dodatkowych przepisów krajowych.

## 13 Oświadczenie o zgodności z normami UE

Zagłębiarka	Nr seryjny
TSC 55 REB	499431
Rok oznaczenia CE:2013	

Niniejszym oświadczamy na własną odpowiedzialność, że produkt ten spełnia wszystkie obowiązujące wymogi następujących dyrektyw, norm lub dokumentów normatywnych.

2006/42/EG, 2004/108/EG, 2011/65/EU, EN 60745-1, EN 60745-2-5, EN 55014-1, EN 55014-2.

Ładowarka	Nr seryjny
TCL 3	10002345, 10004911
Rok oznaczenia CE:2012	

Niniejszym oświadczamy na własną odpowiedzialność, że produkt ten spełnia wszystkie obowiązujące wymogi następujących dyrektyw, norm lub dokumentów normatywnych.

2004/108/WE, 2006/95/WE, 2011/65/UE, EN 60335-1, EN 60335-2-29, EN 61000-3-2, EN 61000-3-3, EN 61204-3.

### Festool Group GmbH & Co. KG

Wertstr. 20, D-73240 Wendlingen

*ppa. Dr. Martin Zimmer*

Dr. Martin Zimmer

Kierownik Działu Badań, Rozwoju i Dokumentacji Technicznej

2013-08-30





5

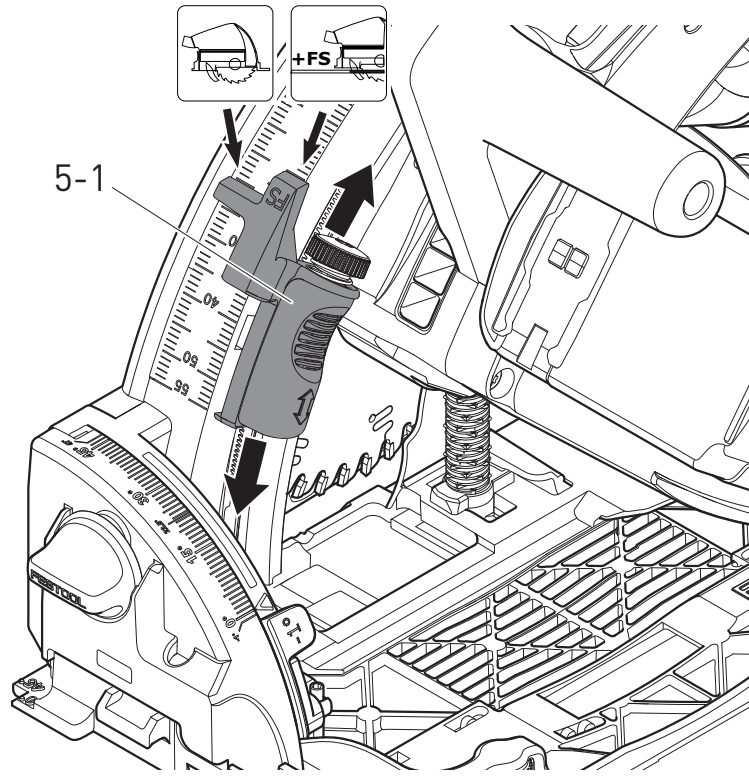

6

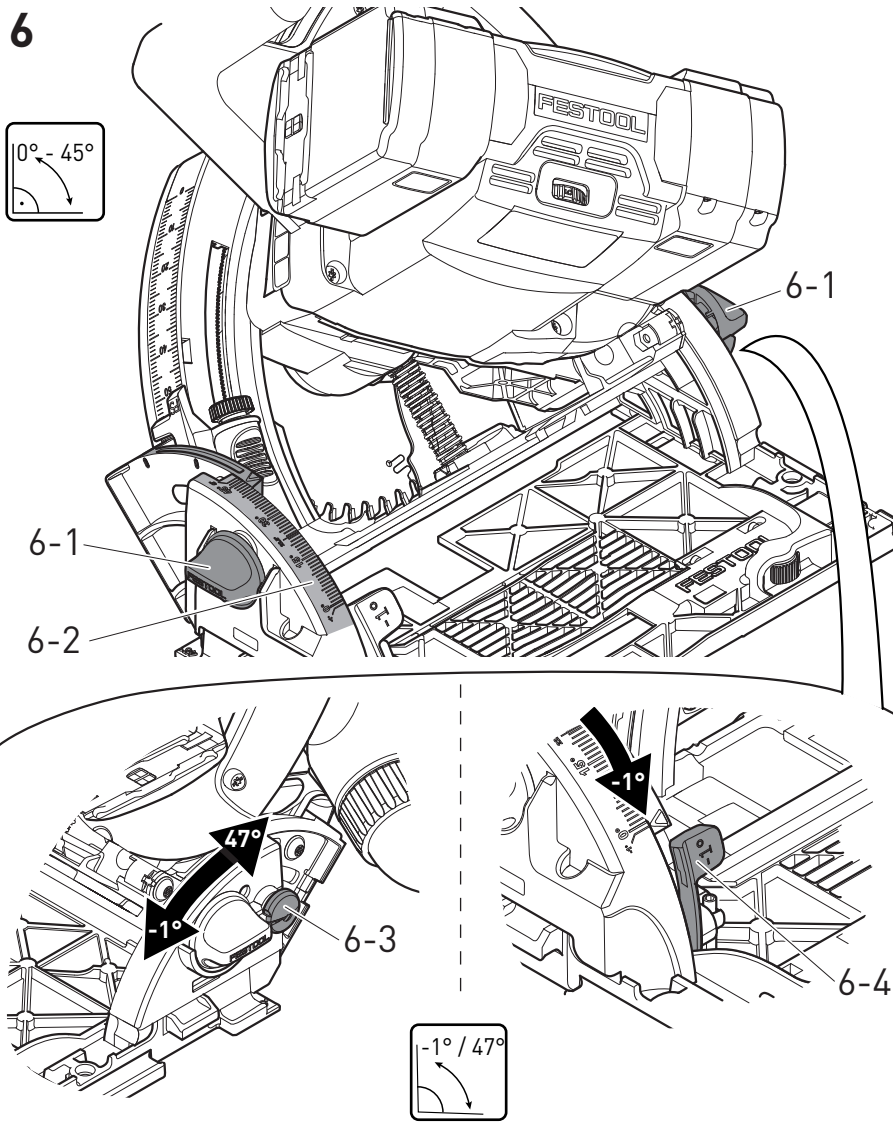



7

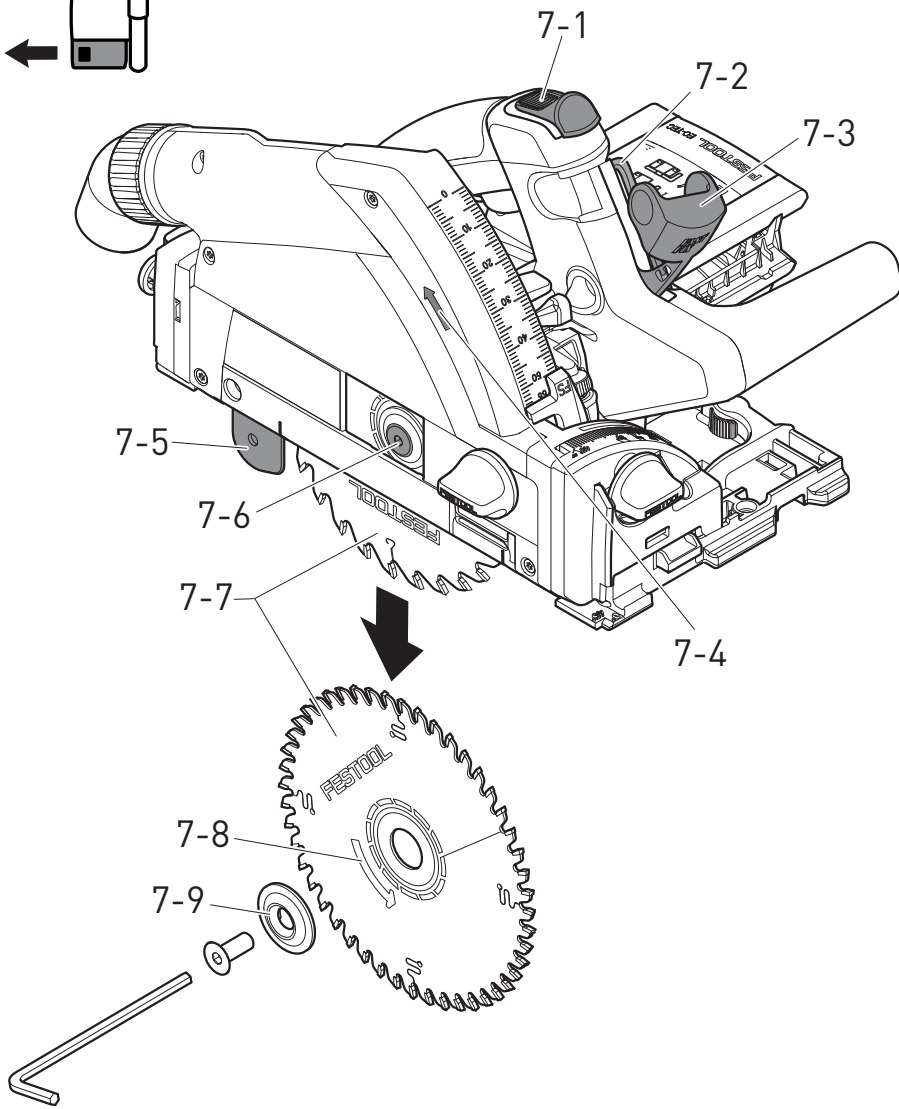
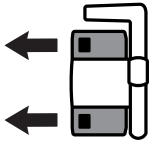

8

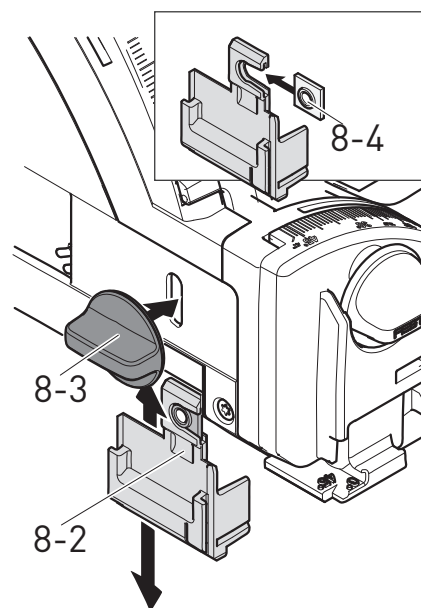
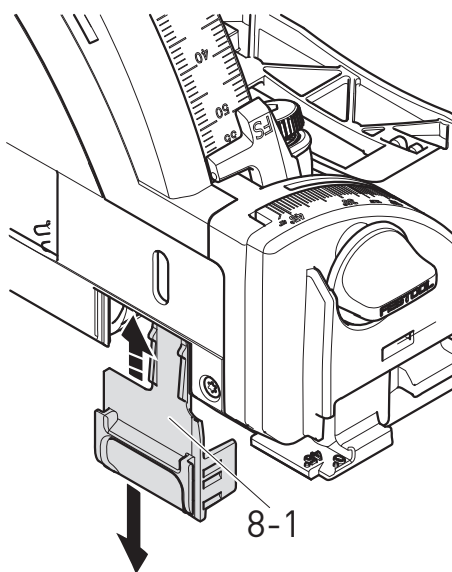

9

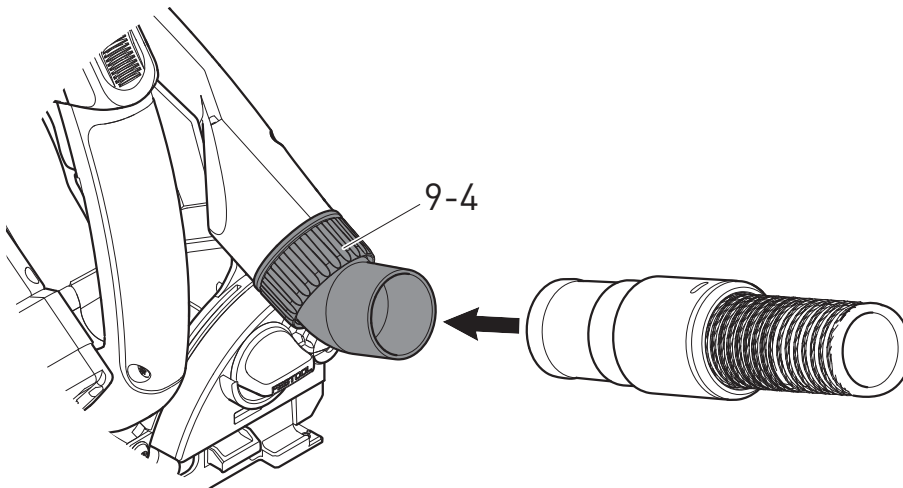
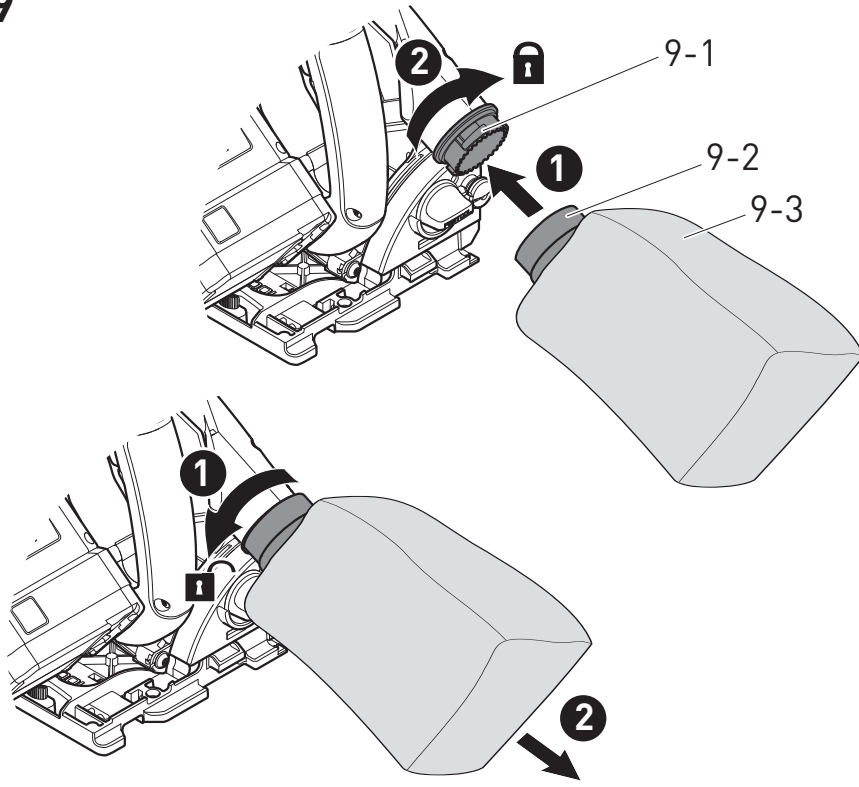

10

